



Complete prijslijst 2024/2025

- > Inbouwhaarden
- > Oervuurhaard
- > Tegelkachels
- > Grondovens
- > KSO
- > BSO
- > BSK
- > BSG
- > CV Haarden en Kachels
- > Iron Dog - Gietijzeren hout-
kachels
- > Grillen en bakken
- > MAS/MSS/GNF
- > USA/EOS/EAS

BRUNNER[®]

made in germany.

Prijslijst is geldig vanaf 01-07-2024 tot en met 30-06-2025.

Deze prijslijst is uitsluitend bestemd voor officiële Brunner partners. De genoemde prijzen zijn in euro exclusief BTW.

Wij kunnen geen aansprakelijkheid aanvaarden als gevolg van druk- of zetfouten en als gevolg van tussentijdse prijswijzigingen.

Op al onze overeenkomsten, leveringen en overige diensten zijn onze algemene leveringsvoorwaarden van toepassing zoals verstrekt. Deze voorwaarden kunnen ook online worden geraadpleegd en op verzoek sturen wij u deze toe.

Inhoud

	Pagina
Inbouwhaarden	5
Oervuurhaard	82
Tegelkachels	98
Grondovens	154
KSO	174
BSO	180
BSK	204
BSG	224
CV Haarden en Kachels	238
Iron Dog - Gietijzeren houtkachels	296
Grillen en bakken	302
MAS, MSS, GNF	306
USA, EAS, EOS	350

Afkorting - Uitleg

DT	draaideur
ST	liftdeur
KT	kanteldeur
F	vlak glas
R	rond glas
DV	dubbel glas
EV	enkel glas
Specificaties voor hoek haarden	
STR	liftdeur hoek rechts
STL	liftdeur hoek links
1T	keramisch glas eendelig
2T	keramisch glas 2-delig
Specificaties voor hoek haarden DHT	
DHTR	extra deur rechts
DHTL	extra deur links
DHTM	extra deur midden
Let op: de positie van de DHT wordt altijd vanaf de ruitzijde van het haard in overweging genomen.	
Specificaties voor Tunnel haarden	
DT-DT	draaideur-draaideur (met draaideur aan beide zijden)
DT-ST	liftdeur/draaideur (ene zijde liftdeur andere zijde draaideur)
ST-KT	liftdeur-kanteldeur (ene zijde liftdeur andere zijde kanteldeur)
ST-ST	liftdeur-liftdeur (met liftdeur aan beide zijden)
Deuraanslag HKD 4.1/5.1/6.1 en frontsets B7/B8	
SSL	zelfsluitend linker aanslag
SSR	zelfsluitend rechter aanslag
NSSL	niet zelfsluitend linker aanslag
NSSR	niet zelfsluitend rechter aanslag
GK	glas keramiek
GKB	glas kermiek gecoat
GKG	glas keramiek getint
FR	binnenbekleding chamotte
FR/Guss	Gietijzeren vuurhaardbekleding

De afmetingen van de ruiten serie 5.0

Ruitformaten vlakke haarden

van-af-pagi-na
12

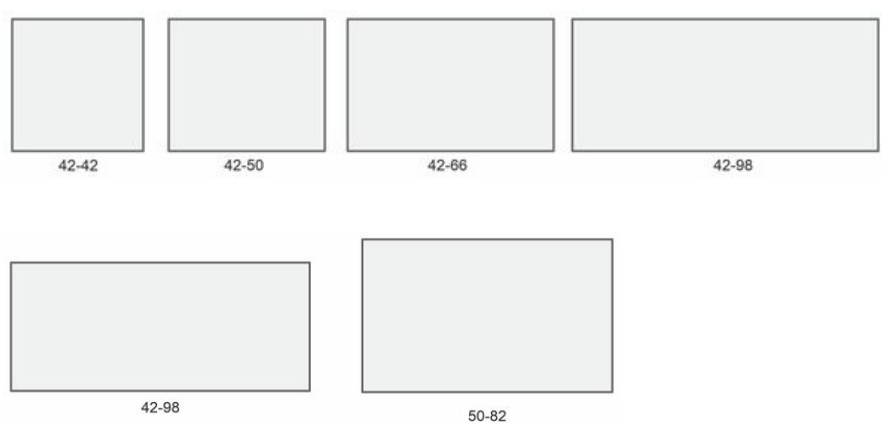

Vermelding maten hoogte x breedte in cm

Ruitformaten tunnel haarden

van-af-pagi-na
34

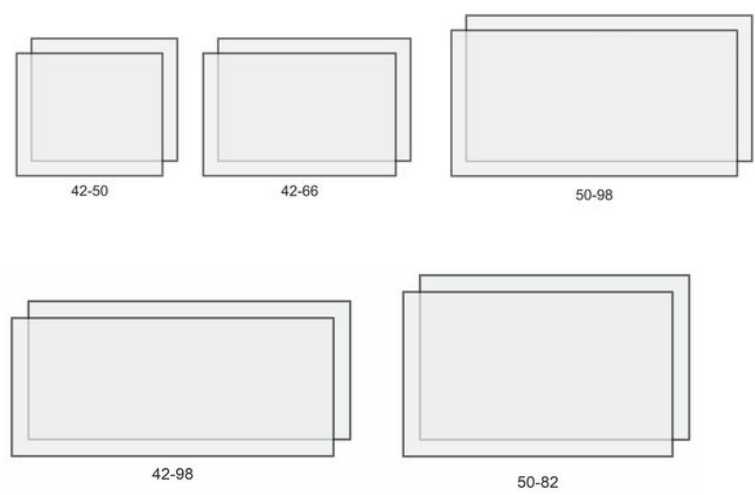

Vermelding maten hoogte x breedte in cm

vlak

Tunnel

hoek

Panorama

Ruitformaten hoek haarden

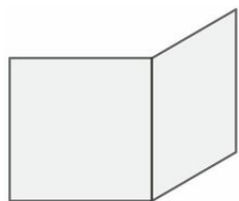

42-42-42

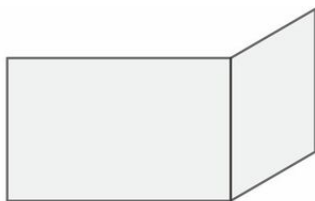

42-66-42



42-98-42



50-82-42

Vermelding maten hoogte x breedte x breedte in cm

Ruitformaten Panorama haarden

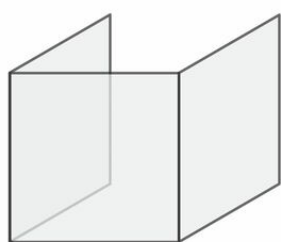

45-45-45-45

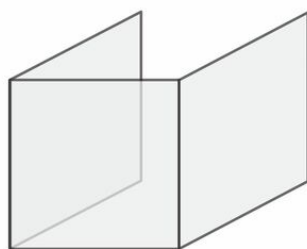

45-65-45-65

Vermelding maten hoogte x breedte zijkant x breedte front x breedte zijkant in cm

Aanbouw- en opbouwkader serie 5.0

liftdeur

met opbouwkader



met aanbouwkader



draaideur

met aanbouwranden



met aanbouwkader



De kapvarianten serie 5.0



Gietijzeren koepel



Gietijzeren koepel met gietijzeren warmte-wisselaarringen



Gietijzeren koepel laag



modulair rookgasafvoer opslagsysteem MAS

Uitrusting serie 5.0

De installatie bevat de volgende gemonteerde EAS-onderdelen: deurcontactschakelaar, thermo-element, luchtaansluitkast D=125 met aandrijving

De afmetingen van de ruiten serie 4.1

Ruitformaten vlakke haarden

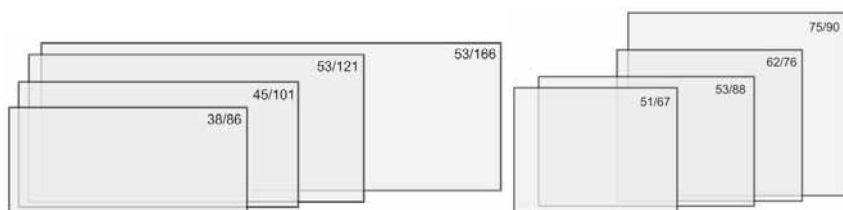

Architectuurhaard

Stijlhaard

Vermelding maten hoogte x breedte in cm

van-af-pagina

12

Ruitformaten tunnel haarden

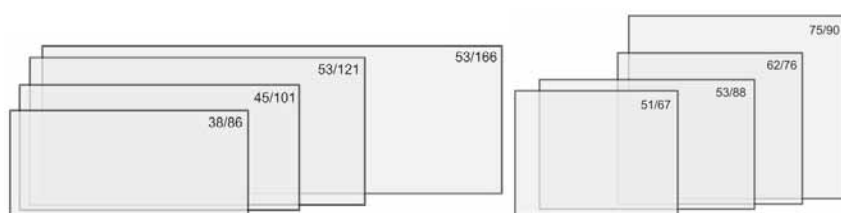

Architectuurhaard

Stijlhaard

Vermelding maten hoogte x breedte in cm

van-af-pagina

34

Ruitformaten hoek haarden

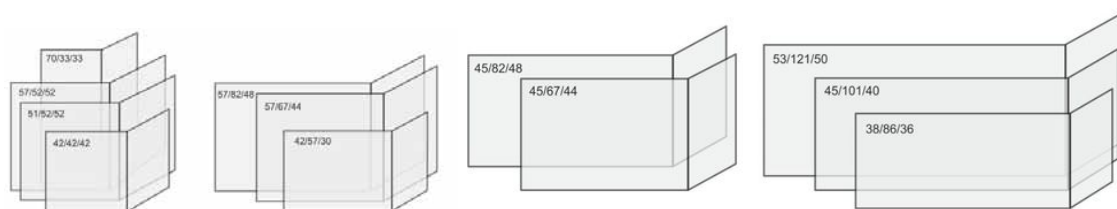

Hoekhaard

Architectuurhaard hoek

Vermelding maten hoogte x breedte x breedte in cm

van-af-pagina

48

Ruitformaten Panorama haarden

van-af-pagina

66

vlak

Tunnel

hoek

Panorama

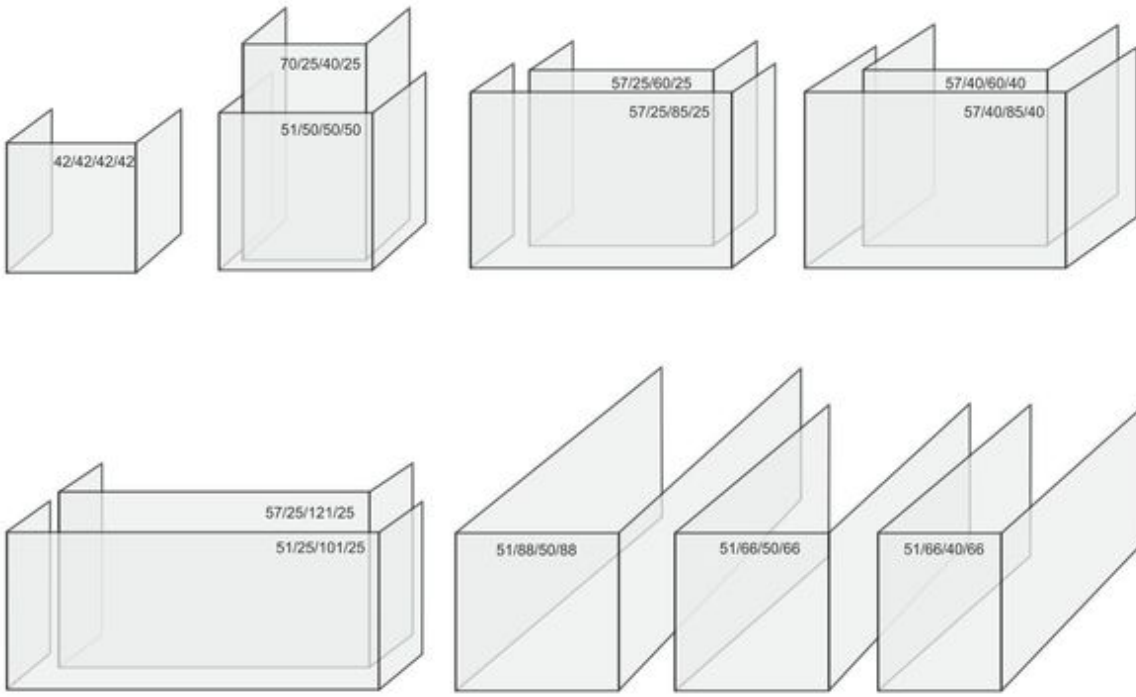

Vermelding maten hoogte x breedte zijkant x breedte front x breedte zijkant in cm

Aanbouw- en opbouwkader serie 4.1

vlak



Aanbouwkader



Opbouwkader 50 mm



Opbouwkader 70 mm

Tunnel

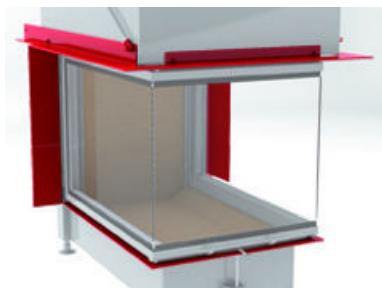

Panorama-plateau rand smal

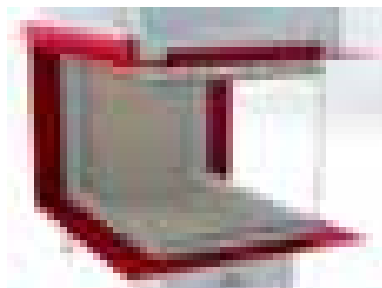

Panorama-plateau rand breed (Pano-rama-plateau rand)

hoek

Panorama

De kapvarianten serie 4.1



Gietijzeren warme
lucht kap ø 200 mm



Gietijzeren koepel



modulair rookgasafvoer
opslagsysteem MAS

Bijkomende uitrustingen

- EAS** Automatische verbrandingssturingen met potentiaalvrij relais (zonder bijkomende functies) samenstelling: display, 1 x inbouwdoos, deur-, thermo-, bus- en verbindingkabel van elk 2 m. De installatie bevat de volgende EAS/EOS-onderdelen: deurcontactschakelaar, thermo-element, motorbehuizing met aandrijving en luchtklep ø 125 mm, flexibele slang met spanringen
- EOS** Verbrandingssturing met grafisch aanraakscherm en bijkomende functies (differentieel temperatuursturing, sturen van moritzklep) samenstelling: display met verbrandingssturing, 2 x inbouwdoos, deur-, thermo-, bus- en verbindingkabel van elk 2 m, 4 x watersensor met dompelhuls en verlengkabel van 3 m. De installatie bevat de volgende EOS-onderdelen: deurcontactschakelaar, thermo-element, motorbehuizing met aandrijving en luchtklep ø 125 mm, flexibele slang met spanringen

BKH 5.0 vlak 42-42 DT



Componenten instellen	Artikelnr.	Aant.	Prijs
BKH 5.0 vlak 42-42 DT GK FR,		1	
Aanbouwranden / Aanbouwkader		1	
binnenbekleding chamotte (FR)		1	

Bijkomende opties (voor alle kapvarianten)			
EAS (zie pagina 7)			1577,00
Prijsverlaging voor EAS zonder display			-154,00
Glas keramiek gecoat (GKB)			77,00
Gietijzeren voering van verbrandingskamer (FR/cast)			312,00
Katalysatormodule BKH 5.0	HK000210		906,00
BKH integrierte Nebenlufteinrichtung mit T-Stück ø 200/100	N004042		603,00
BKH integrierte Nebenlufteinrichtung mit T-Stück ø 180/100	N004043		603,00
BKH integrierte Nebenlufteinrichtung mit T-Stück ø 150/100	N004044		582,50

De kapvarianten:



+ Gietijzeren koepel ø 200 mm niet voor rechte aansluiting RGA. Alleen in combinatie met MSS accumulatie of GNF naverwarmingsvlak	10087	1	
Frontvarianten:			
Aanbouwranden		SET213434	2599,00
Aanbouwkader, zwart		SET213435	2713,50
Bijkomende optie voor gietijzeren koepel			
+ Gietijzeren koepel ø 180 mm	D004186		0,00



Gietijzeren koepel ø 200 mm met gietijzeren warmteringen	R015006-02	1	
Frontvarianten:			
Aanbouwranden		SET213436	3089,00
Aanbouwkader, zwart		SET213437	3203,00
Alternatief artikel: verbindingstuk excentrisch in plaats van gietijzeren koepel			
Verbindingsstuk excentrisch ø 200 mm		S003025	-147,50
Verbindingsstuk excentrisch ø 180 mm		S003024	-147,50
Verbindingsstuk excentrisch ø 150 mm		S003029	-147,50
Bijkomende opties			
90° bocht - rookgasklep en reiniging ø 200 mm	S002208		236,00
90° bocht - rookgasklep en reiniging - ø 180 mm	S002198		219,50



+ Gietijzeren koepel ø 180 mm laag		D016042	1	
Frontvarianten:				
Aanbouwranden		SET213438		2860,00
Aanbouwkader, zwart		SET213439		2974,50



+ Modulair rookgasafvoer opslagsysteem MAS 440 tweeschalig		R009042	5	
Gietijzeren koepel MAS ø 180		R009095-01	1	
Tussenring		10077	1	
Frontvarianten:				
Aanbouwranden		SET213440		4048,00
Aanbouwkader, zwart		SET213441		4162,50
Bijkomende optie MAS				
Rookgasafvoer adapterø 200 mm		R009105		60,50
Rookgasafvoer adapterø 160 mm		07137		60,50



+ Ketelmodule		W027070	1	
Frontvarianten:				
Aanbouwranden		SET213442		4287,00
Aanbouwkader, zwart		SET213443		4401,50
Extra optie ketelmodule				
Ombouwset voor uitlaat boven		W027082		147,50



BKH 5.0 vlak 42-50 DT

Componenten instellen	Artikelnr.	Aant.	Prijs
BKH 5.0 vlak 42-50 DT GK FR,		1	
Aanbouwranden / Aanbouwkader		1	
binnenbekleding chamotte (FR)		1	

Bijkomende opties (voor alle kapvarianten)			
EAS (zie pagina 7)			1577,00
Prijsverlaging voor EAS zonder display			-154,00
Glas keramiek gecoat (GKB)			98,50
Gietijzeren voering van verbrandingskamer (FR/cast)			468,00
Katalysatormodule BKH 5.0	HK000210		906,00
Luchtaansluitdoos ø 125 mm inbegrepen bij EAS-versie	HK000135		104,00
Luchtaansluitdoos ø 150 mm	HK000136		114,50
Hittebeschermingsplaten achterwand	HK004450		156,00
Hittebeschermingsplaten achterwand met 1 zijwand	HK004450-01		255,50
Hittebeschermingsplaat voor één zijde met twee zijwanden	HK004450-02		368,00
BKH integreerde Nebenlufteinrichtung mit T-Stück ø 200/100	N004042		603,00
Voraussetzung ist die Luftanschlussbox			
BKH integreerde Nebenlufteinrichtung mit T-Stück ø 180/100	N004043		603,00
Voraussetzung ist die Luftanschlussbox			

De kapvarianten:



+ Gietijzeren koepel ø 200 mm niet voor rechte aansluiting RGA. Alleen in combinatie met MSS accumulatie of GNF naverwarmingsvlak	10087	1	
Frontvarianten:			
Aanbouwranden		SET213148	2652,00
Aanbouwkader, zwart		SET213149	2797,50
Bijkomende optie voor gietijzeren koepel			
+ Gietijzeren koepel MAS ø 180	D004186		0,00





Gietijzeren koepel ø 200 mm met gietijzeren warmteringen	R015006-02	1	
Frontvarianten:			
Aanbouwranden		SET213150	3142,00
Aanbouwkader, zwart		SET213151	3287,50
Alternatief artikel: verbindingsstuk excentrisch in plaats van gietijzeren koepel			
Verbindingsstuk excentrisch ø 200 mm		S003025	-147,50
Verbindingsstuk excentrisch ø 180 mm		S003024	-147,50
Bijkomende opties			
90° bocht - rookgasklep en reiniging ø 200 mm	S002208		236,00
90° bocht - rookgasklep en reiniging - ø 180 mm	S002198		219,50





+ Gietijzeren koepel ø 180 mm laag	D016042	1	
Frontvarianten:			
Aanbouwranden		SET213152	2913,00
Aanbouwkader, zwart		SET213153	3058,50



+ Modulair rookgasafvoer opslagsysteem MAS 440 tweeschalig	R009042	5	
Gietijzeren koepel MAS ø 180	R009095-01	1	
Tussenring	10077	1	
Frontvarianten:			
Aanbouwranden	 SET213154		4101,00
Aanbouwkader, zwart	 SET213155		4247,00
Bijkomende optie MAS			
Rookgasafvoer adapterø 200 mm	R009105		60,50
Rookgasafvoer adapterø 160 mm	07137		60,50



+ Ketelmodule	W027070	1	
Frontvarianten:			
Aanbouwranden	 SET213345		4340,00
Aanbouwkader, zwart	 SET213346		4485,50
Extra optie ketelmodule			
Ombouwset voor uitlaat boven	W027082		147,50



BKH 5.0 vlak 42-50 ST

Componenten instellen	Artikelnr.	Aant.	Prijs
BKH 5.0 vlak 42-50 ST GK FR,		1	
Opbouw kader 60 mm / Aanbouw kader		1	
binnenbekleding chamotte (FR)		1	

Bijkomende opties (voor alle kapvarianten)			
EAS (zie pagina 7)			1577,00
Prijsverlaging voor EAS zonder display			-154,00
Glas keramiek gecoat (GKB)			98,50
Gietijzeren voering van verbrandingskamer (FR/cast)			468,00
Katalysatormodule BKH 5.0	HK000210		906,00
Luchtaansluitdoos ø 125 mm inbegrepen bij EAS-versie	HK000135		104,00
Luchtaansluitdoos ø 150 mm	HK000136		114,50
Hittebeschermingsplaten achterwand	HK004450		156,00
Hittebeschermingsplaten achterwand met 1 zijwand	HK004450-01		255,50
Hittebeschermingsplaten achterwand met twee zijwanden	HK004450-02		368,00
BKH integreerde Nebenlufteinrichtung mit T-Stück ø 200/100	N004042		603,00
Voraussetzung ist die Luftanschlussbox			
BKH integreerde Nebenlufteinrichtung mit T-Stück ø 180/100	N004043		603,00
Voraussetzung ist die Luftanschlussbox			

De kapvarianten:



+ Gietijzeren koepel ø 200 mm niet voor rechte aansluiting RGA. Alleen in combinatie met MSS accumulatie of GNF naverwarmingsvlak	10087	1	
Frontvarianten:			
Aanbouw kader, zwart		SET213156	4257,00
Opbouw kader, zwart 60 mm		SET213157	4279,50
Bijkomende optie voor gietijzeren koepel			
Gietijzeren koepel ø 180 mm	D004186		0,00





+ Gietijzeren koepel ø 200 mm met gietijzeren warmteringen	R015006-02	1	
Frontvarianten:			
Aanbouw kader, zwart		SET213158	4747,00
Opbouw kader, zwart 60 mm		SET213159	4769,50
Alternatief artikel: verbindingsstuk excentrisch in plaats van gietijzeren koepel			
Verbindingsstuk excentrisch ø 200 mm		S003025	-147,50
Verbindingsstuk excentrisch ø 180 mm		S003024	-147,50
Bijkomende opties			
90° bocht - rookgasklep en reiniging ø 200 mm	S002208		236,00
90° bocht - rookgasklep en reiniging - ø 180 mm	S002198		219,50



+ Gietijzeren koepel ø 180 mm laag	D016042	1	
Frontvarianten:			
Aanbouw kader, zwart		SET213160	4518,50
Opbouw kader, zwart 60 mm		SET213161	4540,50



+ Modulair rookgasafvoer opslagsysteem MAS 440 tweeschalig	R009042	5	
Gietijzeren koepel MAS ø 180	R009095-01	1	
Tussenring	10077	1	
Frontvarianten:			
Aanbouwkader, zwart		SET213162	5706,50
Opbouwkader, zwart 60 mm		SET213163	5729,00
Bijkomende optie MAS			
Rookgasafvoer adapterø 200 mm	R009105		60,50
Rookgasafvoer adapterø 160 mm	07137		60,50



+ Ketelmodule	W027070	1	
Frontvarianten:			
Aanbouwkader, zwart		SET213347	5945,00
Opbouwkader, zwart 60 mm		SET213348	5967,50
Extra optie ketelmodule			
Ombouwset voor uitlaat boven	W027082		147,50



BKH 5.0 vlak 42-66 DT

Componenten instellen	Artikelnr.	Aant.	Prijs
BKH 5.0 vlak 42-66 DT GK FR,		1	
Aanbouwranden / Aanbouwkader		1	
binnenbekleding chamotte (FR)		1	

Bijkomende opties (voor alle kapvarianten)			
EAS (zie pagina 7)			1577,00
Prijsverlaging voor EAS zonder display			-154,00
Glas keramiek gecoat (GKB)			104,00
Gietijzeren voering van verbrandingskamer (FR/cast)			509,50
Katalysatormodule BKH 5.0	HK000210		906,00
Luchtaansluitdoos ø 125 mm inbegrepen bij EAS-versie	HK000135		104,00
Luchtaansluitdoos ø 150 mm	HK000136		114,50
Hittebeschermingsplaten achterwand	HK004450		156,00
Hittebeschermingsplaten achterwand met 1 zijwand	HK004450-01		255,50
Hittebeschermingsplaten achterwand met twee zijwanden	HK004450-02		368,00
BKH integreerde Nebenlufteinrichtung mit T-Stück ø 200/100	N004042		603,00
Voraussetzung ist die Luftanschlussbox			
BKH integreerde Nebenlufteinrichtung mit T-Stück ø 180/100	N004043		603,00
Voraussetzung ist die Luftanschlussbox			

De kapvarianten:



+ Gietijzeren koepel ø 200 mm niet voor rechte aansluiting RGA. Alleen in combinatie met MSS accumulatie of GNF naverwarmingsvlak	10087	1	
Frontvarianten:			
Aanbouwranden		SET213164	2860,00
Aanbouwkader, zwart		SET213165	3013,00
Bijkomende optie voor gietijzeren koepel			
Gietijzeren koepel ø 180 mm	D004186		0,00





+ Gietijzeren koepel ø 200 mm met gietijzeren warmteringen	R015006-02	1	
Frontvarianten:			
Aanbouwranden		SET213166	3350,00
Aanbouwkader, zwart		SET213167	3502,50
Alternatief artikel: verbindingsstuk excentrisch in plaats van gietijzeren koepel			
Verbindingsstuk excentrisch ø 200 mm		S003025	-147,50
Verbindingsstuk excentrisch ø 180 mm		S003024	-147,50
Bijkomende opties			
90° bocht - rookgasklep en reiniging ø 200 mm	S002208		236,00
90° bocht - rookgasklep en reiniging - ø 180 mm	S002198		219,50



+ Gietijzeren koepel ø 180 mm laag	D016042	1	
Frontvarianten:			
Aanbouwranden		SET213168	3121,00
Aanbouwkader, zwart		SET213169	3274,00



+ Modulair rookgasafvoer opslagsysteem MAS 440 tweeschalig	R009042	5	
Gietijzeren koepel MAS ø 180	R009095-01	1	
Tussenring	10077	1	
Frontvarianten:			
Aanbouwranden	 SET213170		4309,00
Aanbouwkader, zwart	 SET213171		4462,00
Bijkomende optie MAS			
Rookgasafvoer adapterø 200 mm	R009105		60,50
Rookgasafvoer adapterø 160 mm	07137		60,50



+ Ketelmodule	W027070	1	
Frontvarianten:			
Aanbouwranden	 SET213349		4548,00
Aanbouwkader, zwart	 SET213350		4701,00
Extra optie ketelmodule			
Ombouwset voor uitlaat boven	W027082		147,50





BKH 5.0 vlak 42-66 ST

Componenten instellen	Artikelnr.	Aant.	Prijs
BKH 5.0 vlak 42-66 ST GK FR,		1	
Opbouwkader 60 mm / Aanbouwkader		1	
binnenbekleding chamotte (FR)		1	



Bijkomende opties (voor alle kapvarianten)			
EAS (zie pagina 7)			1577,00
Prijsverlaging voor EAS zonder display			-154,00
Glas keramiek gecoat (GKB)			104,00
Gietijzeren voering van verbrandingskamer (FR/cast)			509,50
Katalysatormodule BKH 5.0	HK000210		906,00
Luchtaansluitdoos ø 125 mm inbegrepen bij EAS-versie	HK000135		104,00
Luchtaansluitdoos ø 150 mm	HK000136		114,50
Hittebeschermingsplaten achterwand	HK004450		156,00
Hittebeschermingsplaten achterwand met 1 zijwand	HK004450-01		255,50
Hittebeschermingsplaten achterwand met twee zijwanden	HK004450-02		368,00
BKH integreerde Nebenlufteinrichtung mit T-Stück ø 200/100	N004042		603,00
Voraussetzung ist die Luftanschlussbox			
BKH integreerde Nebenlufteinrichtung mit T-Stück ø 180/100	N004043		603,00
Voraussetzung ist die Luftanschlussbox			

De kapvarianten:





+ Gietijzeren koepel ø 200 mm niet voor rechte aansluiting RGA. Alleen in combinatie met MSS accumulatie of GNF naverwarmingsvlak	10087	1	
Frontvarianten:			
Aanbouwkader, zwart		SET213172	4523,00
Opbouwkader, zwart 60 mm		SET213173	4541,00
Bijkomende optie voor gietijzeren koepel			
Gietijzeren koepel ø 180 mm	D004186		0,00





+ Gietijzeren koepel ø 200 mm met gietijzeren warmteringen	R015006-02	1	
Frontvarianten:			
Aanbouwkader, zwart		SET213174	5013,00
Opbouwkader, zwart 60 mm		SET213175	5031,00
Alternatief artikel: verbindingsstuk excentrisch in plaats van gietijzeren koepel			
Verbindingsstuk excentrisch ø 200 mm		S003025	-147,50
Verbindingsstuk excentrisch ø 180 mm		S003024	-147,50
Bijkomende opties			
90° bocht - rookgasklep en reiniging ø 200 mm	S002208		236,00
90° bocht - rookgasklep en reiniging - ø 180 mm	S002198		219,50





+ Gietijzeren koepel ø 180 mm laag	D016042	1	
Frontvarianten:			
Aanbouwkader, zwart		SET213176	4784,00
Opbouwkader, zwart 60 mm		SET213177	4802,00



+ Modulair rookgasafvoer opslagsysteem MAS 440 tweeschalig	R009042	5	
Gietijzeren koepel MAS ø 180	R009095-01	1	
Tussenring	10077	1	
Frontvarianten:			
Aanbouwkader, zwart	 SET213178		5972,00
Opbouwkader, zwart 60 mm	 SET213179		5990,50
Bijkomende optie MAS			
Rookgasafvoer adapterø 200 mm	R009105		60,50
Rookgasafvoer adapterø 160 mm	07137		60,50



+ Ketelmodule	W027070	1	
Frontvarianten:			
Aanbouwkader, zwart	 SET213351		6211,00
Opbouwkader, zwart 60 mm	 SET213352		6229,00
Extra optie ketelmodule			
Ombouwset voor uitlaat boven	W027082		147,50





BKH 5.0 vlak 42-98 ST

Componenten instellen	Artikelnr.	Aant.	Prijs
BKH 5.0 vlak 42-98 ST GK FR,		1	
Opbouwkader 60 mm / Aanbouwkader		1	
binnenbekleding chamotte (FR)		1	



Bijkomende opties (voor alle kapvarianten)			
EAS (zie pagina 7)			1577,00
Prijsverlaging voor EAS zonder display			-154,00
Glas keramiek gecoat (GKB)			177,00
Gietijzeren voering van verbrandingskamer (FR/cast)			551,00
Katalysatormodule BKH 5.0	HK000210		906,00
Luchtaansluitdoos ø 125 mm inbegrepen bij EAS-versie	HK000135		104,00
Luchtaansluitdoos ø 150 mm	HK000136		114,50
BKH integreerde Nebenlufteinrichtung mit T-Stück ø 200/100 Voraussetzung ist die Luftanschlussbox	N004042		603,00
BKH integreerde Nebenlufteinrichtung mit T-Stück ø 180/100 Voraussetzung ist die Luftanschlussbox	N004043		603,00

De kapvarianten:





+ Gietijzeren koepel ø 200 mm niet voor rechte aansluiting RGA. Alleen in combinatie met MSS accumulatie of GNF naverwarmingsvlak	10087	1	
Frontvarianten:			
Aanbouwkader, zwart		SET213265	5262,00
Opbouwkader, zwart 60 mm		SET213266	5281,00
Bijkomende optie voor gietijzeren koepel			
Gietijzeren koepel ø 180 mm	D004186		0,00





+ Gietijzeren koepel ø 200 mm met gietijzeren warmteringen	R015006-04	1	
Frontvarianten:			
Aanbouwkader, zwart		SET213267	6241,50
Opbouwkader, zwart 60 mm		SET213268	6261,00
Alternatief artikel: verbindingsstuk excentrisch in plaats van gietijzeren koepel			
Verbindingsstuk excentrisch ø 200 mm		S003025	-147,50
Verbindingsstuk excentrisch ø 180 mm	S003024		-147,50
Bijkomende opties			
90° bocht - rookgasklep en reiniging ø 200 mm	S002208		236,00
90° bocht - rookgasklep en reiniging - ø 180 mm	S002198		219,50



+ Modulair rookgasafvoer opslagsysteem MAS 440 tweeschalig	R009042	5	
Gietijzeren koepel MAS ø 180	R009095-01	1	
Tussenring	10077	1	
Frontvarianten:			
Aanbouwkader, zwart		SET213269	6711,00
Opbouwkader, zwart 60 mm		SET213270	6730,50
Bijkomende optie MAS			
Rookgasafvoer adapter ø 200 mm	R009105		60,50
Rookgasafvoer adapter ø 160 mm	07137		60,50



+ Ketelmodule	W027070	1	
Frontvarianten:			
Aanbouwkader, zwart		SET213353	6950,00
Opbouwkader, zwart 60 mm		SET213354	6969,00
Extra optie ketelmodule			
Ombouwset voor uitlaat boven	W027082		147,50

Verklaring van afkortingen (zie pagina4)





BKH 5.0 vlak 50-82 ST

Componenten instellen	Artikelnr.	Aant.	Prijs
BKH 5.0 vlak 50-82 ST GK FR,		1	
Opbouwkader 60 mm / Aanbouwkader		1	
binnenbekleding chamotte (FR)		1	

Bijkomende opties (voor alle kapvarianten)			
EAS (zie pagina 7)			1577,00
Prijsverlaging voor EAS zonder display			-154,00
Glas keramiek gecoat (GKB)			177,00
Gietijzeren voering van verbrandingskamer (FR/cast)			520,00
Katalysatormodule BKH 5.0	HK000210		906,00
Luchtaansluitdoos ø 125 mm inbegrepen bij EAS-versie	HK000135		104,00
Luchtaansluitdoos ø 150 mm	HK000136		114,50
BKH integreerde Nebenlufteinrichtung mit T-Stück ø 200/100 Voraussetzung ist die Luftanschlussbox	N004042		603,00
BKH integreerde Nebenlufteinrichtung mit T-Stück ø 180/100 Voraussetzung ist die Luftanschlussbox	N004043		603,00

De kapvarianten:





+ Gietijzeren koepel ø 200 mm niet voor rechte aansluiting RGA. Alleen in combinatie met MSS accumulatie of GNF naverwarmingsvlak	10087	1	
Frontvarianten:			
Aanbouwkader, zwart		SET213277	5257,50
Opbouwkader, zwart 60 mm		SET213278	5273,00
Bijkomende optie voor gietijzeren koepel			
Gietijzeren koepel ø 180 mm	D004186		0,00





+ Gietijzeren koepel ø 200 mm met gietijzeren warmteringen	R015006-04	1	
Alternatief artikel: verbindingstuk excentrisch in plaats van gietijzeren koepel			
Verbindingsstuk excentrisch ø 200 mm		S003025	-147,50
Verbindingsstuk excentrisch ø 180 mm		S003024	-147,50
Bijkomende opties			
90° bocht - rookgasklep en reiniging ø 200 mm	S002208		236,00
90° bocht - rookgasklep en reiniging - ø 180 mm	S002198		219,50
Frontvarianten:			
Aanbouwkader, zwart		SET213279	6237,50
Opbouwkader, zwart 60 mm		SET213280	6252,50



+ Modulair rookgasafvoer opslagsysteem MAS 440 tweeschalig	R009042	5	
Gietijzeren koepel MAS ø 180	R009095-01	1	
Tussenring	10077	1	
Frontvarianten:			
Aanbouwkader, zwart		SET213281	6707,00
Opbouwkader, zwart 60 mm		SET213282	6722,00
Bijkomende optie MAS			
Rookgasafvoer adapter ø 200 mm	R009105		60,50
Rookgasafvoer adapter ø 160 mm	07137		60,50



+ Ketelmodule	W027070	1	
Frontvarianten:			
Aanbouwkader, zwart		SET213355	6945,50
Opbouwkader, zwart 60 mm		SET213356	6960,50
Extra optie ketelmodule			
Ombouwset voor uitlaat boven	W027082		147,50



BKH 5.0 vlak 50-98 ST

Componenten instellen	Artikelnr.	Aant.	Prijs
BKH 5.0 vlak 50-98 ST GK FR,		1	
Opbouwkader 60 mm / Aanbouwkader		1	
binnenbekleding chamotte (FR)		1	

Bijkomende opties (voor alle kapvarianten)			
EAS (zie pagina 7)			1577,00
Prijsverlaging voor EAS zonder display			-154,00
Glas keramiek gecoat (GKB)			184,00
Gietijzeren voering van verbrandingskamer (FR/cast)			551,00
Katalysatormodule BKH 5.0	HK000210		906,00
Luchtaansluitdoos ø 125 mm inbegrepen bij EAS-versie	HK000135		104,00
Luchtaansluitdoos ø 150 mm	HK000136		114,50
BKH integreerde Nebenlufteinrichtung mit T-Stück ø 200/100 Voraussetzung ist die Luftanschlussbox	N004042		603,00
BKH integreerde Nebenlufteinrichtung mit T-Stück ø 180/100 Voraussetzung ist die Luftanschlussbox	N004043		603,00

De kapvarianten:



+ Gietijzeren koepel ø 200 mm niet voor rechte aansluiting RGA. Alleen in combinatie met MSS accumulatie of GNF naverwarmingsvlak	10087	1	
Frontvarianten:			
Aanbouwkader, zwart		SET213180	5404,00
Opbouwkader, zwart 60 mm		SET213181	5423,00
Bijkomende optie voor gietijzeren koepel			
Gietijzeren koepel ø 180 mm	D004186		0,00





+ Gietijzeren koepel ø 200 mm met gietijzeren warmteringen	R015006-04	1	
Frontvarianten:			
Aanbouwkader, zwart		SET213182	6383,00
Opbouwkader, zwart 60 mm		SET213183	6402,00
Alternatief artikel: verbindingsstuk excentrisch in plaats van gietijzeren koepel			
Verbindingsstuk excentrisch ø 200 mm		S003025	-147,50
Verbindingsstuk excentrisch ø 180 mm	S003024		-147,50
Bijkomende opties			
90° bocht - rookgasklep en reiniging ø 200 mm	S002208		236,00
90° bocht - rookgasklep en reiniging - ø 180 mm	S002198		219,50



+ Modulair rookgasafvoer opslagsysteem MAS 440 tweeschalig	R009042	5	
Gietijzeren koepel MAS ø 180	R009095-01	1	
Tussenring	10077	1	
Frontvarianten:			
Aanbouwkader, zwart		SET213186	6853,00
Opbouwkader, zwart 60 mm		SET213187	6872,50
Bijkomende optie MAS			
Rookgasafvoer adapter ø 200 mm	R009105		60,50
Rookgasafvoer adapter ø 160 mm	07137		60,50



+ Ketelmodule	W027070	1	
Frontvarianten:			
Aanbouwkader, zwart		SET213357	7092,00
Opbouwkader, zwart 60 mm		SET213358	7111,00
Extra optie ketelmodule			
Ombouwset voor uitlaat boven	W027082		147,50

Stijlhaard vlak 53-88 ST GK S04.2





Componenten instellen	Artikelnr.	Aant.	Prijs
Stijlhaard vlak 53-88 ST GK S04.2		1	
Aanbouw- resp. opbouw kader		1	
Chamotte binnenwerk (steenmotief)		1	

Bijkomende opties (voor alle kapvarianten)			
EAS (zie pagina 11)			1624,00
Prijsverlaging voor EAS zonder display			-154,00
Glas keramiek gecoat (GKB)			202,00
Set gewichten voor niet-zelfsluitende deur	49097		48,50
Kit chamotte (glad)	I049224		-91,00

De kapvarianten:

+Gietijzeren koepel ø 200 mm niet voor rechte aansluiting RGA. Alleen in combinatie met MSS accumulatie of GNF naverwarmingsvlak	10087	1	
Frontvarianten:			
Aanbouwkader, zwart		SET213387	5672,00
Opbouwkader, zwart, 50 mm		SET213388	5666,00
Opbouwkader, zwart, 70 mm		SET213389	5696,00
Bijkomende optie voor gietijzeren koepel			
Gietijzeren koepel ø 180 mm	D004186		0,00

Gietijzeren koepel ø 200 mm met gietijzeren warmteringen	R015006-02	1	
Frontvarianten:			
Aanbouwkader, zwart		SET213390	6162,00
Opbouwkader, zwart, 50 mm		SET213391	6156,00
Opbouwkader, zwart, 70 mm		SET213392	6186,00
Alternatief artikel: verbindingstuk excentrisch in plaats van gietijzeren koepel			
Verbindingsstuk excentrisch ø 200 mm		S003025	-147,50
Verbindingsstuk excentrisch ø 180 mm		S003024	-147,50
Bijkomende opties			
90°bocht - rookgasklep en reiniging ø 200 mm	S002208		236,00
90° bocht - rookgasklep en reiniging - ø 180 mm	S002198		219,50

+ Modulair rookgasafvoer opslagsysteem MAS 440 tweeschalig	R009042	5	
Gietijzeren koepel MAS ø 180	R009095-01	1	
Tussenring	10077	1	
Frontvarianten:			
Aanbouwkader, zwart		SET213393	7121,50
Opbouwkader, zwart, 50 mm		SET213394	7115,00
Opbouwkader, zwart, 70 mm		SET213395	7145,50
Bijkomende optie MAS			
Rookgasafvoer adapter ø 200 mm	R009105		60,50
Rookgasafvoer adapter ø 160 mm	07137		60,50



+ Ketelmodule		W027070	1	
Frontvarianten:				
Aanbouwkader, zwart		SET213396		7360,00
Opbouwkader, zwart, 50 mm		SET213397		7354,00
Opbouwkader, zwart, 70 mm		SET213398		7384,00
Extra optie ketelmodule				
Ombouwset voor uitlaat boven		W027082		147,50



Stijlhaard vlak 62-76 ST GK S04.2

Componenten instellen	Artikelnr.	Aant.	Prijs
Stijlhaard vlak 62-76 ST GK S04.2		1	
Aanbouw- resp. opbouwkader		1	
Chamotte binnenwerk (steenmotief)		1	

Bijkomende opties (voor alle kapvarianten)			
EAS (zie pagina 11)			1624,00
Prijsverlaging voor EAS zonder display			-154,00
Glas keramiek gecoat (GKB)			202,00
Set gewichten voor niet-zelfsluitende deur	49097		48,50
Kit chamotte (glad)	I003623		-106,50



De kapvarianten:

+Gietijzeren koepel ø 200 mm niet voor rechte aansluiting RGA. Alleen in combinatie met MSS accumulatie of GNF naverwarmingsvlak	10087	1	
Frontvarianten:			
Aanbouwkader, zwart		SET213399	5769,00
Opbouwkader, zwart, 50 mm		SET213400	5704,50
Opbouwkader, zwart, 70 mm		SET213401	5760,00
Bijkomende optie voor gietijzeren koepel			
Gietijzeren koepel ø 180 mm	D004186		0,00





Gietijzeren koepel ø 200 mm met gietijzeren warmteringen	R015006-02	1	
Frontvarianten:			
Aanbouwkader, zwart		SET213402	6258,50
Opbouwkader, zwart, 50 mm		SET213403	6194,00
Opbouwkader, zwart, 70 mm		SET213404	6250,00
Alternatief artikel: verbindingstuk excentrisch in plaats van gietijzeren koepel			
Verbindingsstuk excentrisch ø 200 mm		S003025	-147,50
Verbindingsstuk excentrisch ø 180 mm		S003024	-147,50
Bijkomende opties			
90°bocht - rookgasklep en reiniging ø 200 mm	S002208		236,00
90° bocht - rookgasklep en reiniging - ø 180 mm	S002198		219,50



+ Modulair rookgasafvoer opslagsysteem MAS 440 tweeschalig	R009042	5	
Gietijzeren koepel MAS ø 180	R009095-01	1	
Tussenring	10077	1	
Frontvarianten:			
Aanbouwkader, zwart		SET213405	7218,00
Opbouwkader, zwart, 50 mm		SET213406	7153,50
Opbouwkader, zwart, 70 mm		SET213407	7209,50
Bijkomende optie MAS			
Rookgasafvoer adapter ø 200 mm	R009105		60,50
Rookgasafvoer adapter ø 160 mm	07137		60,50



+ Ketelmodule		W027070	1	
Frontvarianten:				
Aanbouwkader, zwart		SET213408		7457,00
Opbouwkader, zwart, 50 mm		SET213409		7392,50
Opbouwkader, zwart, 70 mm		SET213410		7448,00
Extra optie ketelmodule				
Ombouwset voor uitlaat boven		W027082		147,50



Stijlhaard vlak 75-90 ST GK S04.2



Componenten instellen	Artikelnr.	Aant.	Prijs
Stijlhaard vlak 75-90 ST S04.2		1	
Aanbouw- resp. opbouwkader		1	
Chamotte binnenwerk (steenmotief)		1	

Bijkomende opties (voor alle kapvarianten)			
EAS (zie pagina 11)			1624,00
Prijsverlaging voor EAS zonder display			-154,00
Glas keramiek gecoat (GKB)			312,00
Set gewichten voor niet-zelfsluitende deur	49097		48,50
Kit chamotte (glad)	40987		-106,50



De kapvarianten:

+ Gietijzeren koepel \varnothing 200 mm niet voor rechte aansluiting RGA. Alleen in combinatie met MSS accumulatie of GNF naverwarmingsvlak	10087	1	
Frontvarianten:			
Aanbouwkader, zwart		SET213411	7593,50
Opbouwkader, zwart, 50 mm		SET213412	7530,50
Opbouwkader, zwart, 70 mm		SET213413	7608,00
Bijkomende optie voor gietijzeren koepel			
Gietijzeren koepel \varnothing 180 mm	D004186		0,00

Gietijzeren koepel \varnothing 200 mm met gietijzeren warmteringen	R015006-02	1	
Frontvarianten:			
Aanbouwkader, zwart		SET213414	8083,50
Opbouwkader, zwart, 50 mm		SET213415	8020,50
Opbouwkader, zwart, 70 mm		SET213416	8098,00
Alternatief artikel: verbindingstuk excentrisch in plaats van gietijzeren koepel			
Verbindingsstuk excentrisch \varnothing 200 mm		S003025	-147,50
Verbindingsstuk excentrisch \varnothing 180 mm	S003024		-147,50
Bijkomende opties			
90°bocht - rookgasklep en reiniging \varnothing 200 mm	S002208		236,00
90° bocht - rookgasklep en reiniging - \varnothing 180 mm	S002198		219,50

+ Modulair rookgasafvoer opslagsysteem MAS 440 tweeschalig	R009042	5	
Gietijzeren koepel MAS \varnothing 180	R009095-01	1	
Tussenring	10077	1	
Frontvarianten:			
Aanbouwkader, zwart		SET213417	9043,00
Opbouwkader, zwart, 50 mm		SET213418	8980,00
Opbouwkader, zwart, 70 mm		SET213419	9057,50
Bijkomende optie MAS			
Rookgasafvoer adapter \varnothing 200 mm	R009105		60,50
Rookgasafvoer adapter \varnothing 160 mm	07137		60,50



+ Ketelmodule		W027070	1	
Frontvarianten:				
Aanbouwkader, zwart		SET213420		9281,50
Opbouwkader, zwart, 50 mm		SET213421		9218,50
Opbouwkader, zwart, 70 mm		SET213422		9296,00
Extra optie ketelmodule				
Ombouwset voor uitlaat boven		W027082		147,50



BKH 5.0 Tunnel 42-50 DT-DT

Componenten instellen	Artikelnr.	Aant.	Prijs
BKH 5.0 Tunnel 42-50 DT-DT GK FR,		1	
Aanbouwranden / Aanbouwkader		2	
binnenbekleding chamotte (FR)		1	

Bijkomende opties (voor alle kapvarianten)			
EAS (zie pagina 7)			1577,00
Prijsverlaging voor EAS zonder display			-154,00
Glas keramiek gecoat (GKB)			196,50
Gietijzeren voering van verbrandingskamer (FR/cast)			301,50
Katalysatormodule BKH 5.0	HK000210		906,00
Luchtaansluitdoos ø 125 mm inbegrepen bij EAS-versie	HK000135		104,00
Luchtaansluitdoos ø 150 mm	HK000136		114,50
Hittebeschermingsplaat voor één zijde	HK014251		126,50
BKH integrierte Nebenluftereinrichtung mit T-Stück ø 200/100	N004042		603,00
Voraussetzung ist die Luftanschlussbox			
BKH integrierte Nebenluftereinrichtung mit T-Stück ø 180/100	N004043		603,00
Voraussetzung ist die Luftanschlussbox			
Let op: Tunnelhaarden kunnen slechts aan één zijde worden bediend, de andere zijde is uitgerust met een inspectiehandgreep, bij EAS-uitvoering is alleen een deur-contactschakelaar aan de bedieningszijde gemonteerd.			

De kapvarianten:



+ Gietijzeren koepel ø 200 mm niet voor rechte aansluiting RGA. Alleen in combinatie met MSS accumulatie of GNF naverwarmingsvlak	10087	1	
Frontvarianten:			
Aanbouwranden		SET213188	3785,50
Aanbouwkader, zwart		SET213189	4077,00
Bijkomende optie voor gietijzeren koepel			
Gietijzeren koepel ø 180 mm	D004186		0,00





+ Gietijzeren koepel ø 200 mm met gietijzeren warmteringen	R015006-02	1	
Frontvarianten:			
Aanbouwranden		SET213190	4275,50
Aanbouwkader, zwart		SET213191	4566,50
Alternatief artikel: verbindingstuk excentrisch in plaats van gietijzeren koepel			
Verbindingsstuk excentrisch ø 200 mm		S003025	-147,50
Verbindingsstuk excentrisch ø 180 mm		S003024	-147,50
Bijkomende opties			
90° bocht - rookgasklep en reiniging ø 200 mm	S002208		236,00
90° bocht - rookgasklep en reiniging - ø 180 mm	S002198		219,50



+ Gietijzeren koepel ø 180 mm laag	D016042	1	
Frontvarianten:			
Aanbouwranden		SET213192	4046,50
Aanbouwkader, zwart		SET213193	4338,00



+ Modulair rookgasafvoer opslagsysteem MAS 440 tweeschalig	R009042	5	
Gietijzeren koepel MAS ø 180	R009095-01	1	
Tussenring	10077	1	
Frontvarianten:			
Aanbouwranden	 SET213194		5235,00
Aanbouwkader, zwart	 SET213195		5526,00
Bijkomende optie MAS			
Rookgasafvoer adapterø 200 mm	R009105		60,50
Rookgasafvoer adapterø 160 mm	07137		60,50



+ Ketelmodule	W027070	1	
Frontvarianten:			
Aanbouwranden	 SET213359		5473,50
Aanbouwkader, zwart	 SET213360		5764,50
Extra optie ketelmodule			
Ombouwset voor uitlaat boven	W027082		147,50





BKH 5.0 Tunnel 42-50 ST-DT

Componenten instellen	Artikelnr.	Aant.	Prijs
BKH 5.0 Tunnel 42-50 ST-DT GK FR,		1	
Opbouw kader 60 mm / Aanbouw kader		2	
binnenbekleding chamotte (FR)		1	



Bijkomende opties (voor alle kapvarianten)			
EAS (zie pagina 7)			1577,00
Prijsverlaging voor EAS zonder display			-154,00
Glas keramiek gecoat (GKB)			196,50
Gietijzeren voering van verbrandingskamer (FR/cast)			301,50
Katalysatormodule BKH 5.0	HK000210		906,00
Luchtaansluitdoos ø 125 mm inbegrepen bij EAS-versie	HK000135		104,00
Luchtaansluitdoos ø 150 mm	HK000136		114,50
Hittebeschermingsplaat voor één zijde	HK014251		126,50
BKH integrierte Nebenluftereinrichtung mit T-Stück ø 200/100	N004042		603,00
Voraussetzung ist die Luftanschlussbox			
BKH integrierte Nebenluftereinrichtung mit T-Stück ø 180/100	N004043		603,00
Voraussetzung ist die Luftanschlussbox			
Let op: Tunnelhaarden kunnen slechts aan één zijde worden bediend, de andere zijde is uitgerust met een inspectiehandgreep, bij EAS-uitvoering is alleen een deur-contactschakelaar aan de bedieningszijde gemonteerd. Bij ST-DT en ST-KT is de ST-zijde de bedieningszijde.			

De kapvarianten:





+ Gietijzeren koepel ø 200 mm niet voor rechte aansluiting RGA. Alleen in combinatie met MSS accumulatie of GNF naverwarmingsvlak	10087	1	
Frontvarianten:			
Aanbouw kader, zwart	 SET213196		5755,00
Opbouw kader, zwart 60 mm	 SET213197		5631,50
Bijkomende optie voor gietijzeren koepel			
Gietijzeren koepel ø 180 mm	D004186		0,00





+ Gietijzeren koepel ø 200 mm met gietijzeren warmteringen	R015006-02	1	
Frontvarianten:			
Aanbouw kader, zwart	 SET213198		6244,50
Opbouw kader, zwart 60 mm	 SET213199		6121,50
Alternatief artikel: verbindingstuk excentrisch in plaats van gietijzeren koepel			
Verbindingsstuk excentrisch ø 200 mm	 S003025		-147,50
Verbindingsstuk excentrisch ø 180 mm	 S003024		-147,50
Bijkomende opties			
90° bocht - rookgasklep en reiniging ø 200 mm	S002208		236,00
90° bocht - rookgasklep en reiniging - ø 180 mm	S002198		219,50





+ Gietijzeren koepel ø 180 mm laag	D016042	1	
Frontvarianten:			
Aanbouw kader, zwart	 SET213200		6016,00
Opbouw kader, zwart 60 mm	 SET213201		5892,50



+ Modulair rookgasafvoer opslagsysteem MAS 440 tweeschalig	R009042	5	
Gietijzeren koepel MAS ø 180	R009095-01	1	
Tussenring	10077	1	
Frontvarianten:			
Aanbouwkader, zwart	 SET213202		7204,00
Opbouwkader, zwart 60 mm	 SET213203		7081,00
Bijkomende optie MAS			
Rookgasafvoer adapterø 200 mm	R009105		60,50
Rookgasafvoer adapterø 160 mm	07137		60,50



+ Ketelmodule	W027070	1	
Frontvarianten:			
Aanbouwkader, zwart	 SET213361		7443,00
Opbouwkader, zwart 60 mm	 SET213362		7319,50
Extra optie ketelmodule			
Ombouwset voor uitlaat boven	W027082		147,50



BKH 5.0 Tunnel 42-66 DT-DT

Componenten instellen	Artikelnr.	Aant.	Prijs
BKH 5.0 Tunnel 42-66 DT-DT GK FR,		1	
Aanbouwranden / Aanbouwkader		2	
binnenbekleding chamotte (FR)		1	

Bijkomende opties (voor alle kapvarianten)			
EAS (zie pagina 7)			1577,00
Prijsverlaging voor EAS zonder display			-154,00
Glas keramiek gecoat (GKB)			208,00
Gietijzeren voering van verbrandingskamer (FR/cast)			301,50
Katalysatormodule BKH 5.0	HK000210		906,00
Luchtaansluitdoos ø 125 mm inbegrepen bij EAS-versie	HK000135		104,00
Luchtaansluitdoos ø 150 mm	HK000136		114,50
Hittebeschermingsplaat voor één zijde	HK014251		126,50
BKH integreerde Nebenluftereinrichtung mit T-Stück ø 200/100	N004042		603,00
Voraussetzung ist die Luftanschlussbox			
BKH integreerde Nebenluftereinrichtung mit T-Stück ø 180/100	N004043		603,00
Voraussetzung ist die Luftanschlussbox			
Let op: Tunnelhaarden kunnen slechts aan één zijde worden bediend, de andere zijde is uitgerust met een inspectiehandgreep, bij EAS-uitvoering is alleen een deur-contactschakelaar aan de bedieningszijde gemonteerd.			

De kapvarianten:



+ Gietijzeren koepel ø 200 mm niet voor rechte aansluiting RGA. Alleen in combinatie met MSS accumulatie of GNF naverwarmingsvlak	10087	1	
Frontvarianten:			
Aanbouwranden		SET213204	4045,50
Aanbouwkader, zwart		SET213205	4351,50
Bijkomende optie voor gietijzeren koepel			
Gietijzeren koepel ø 180 mm		D004186	0,00





+ Gietijzeren koepel ø 200 mm met gietijzeren warmteringen	R015006-02	1	
Frontvarianten:			
Aanbouwranden		SET213206	4535,50
Aanbouwkader, zwart		SET213207	4841,00
Alternatief artikel: verbindingstuk excentrisch in plaats van gietijzeren koepel			
Verbindingsstuk excentrisch ø 200 mm		S003025	-147,50
Verbindingsstuk excentrisch ø 180 mm		S003024	-147,50
Bijkomende opties			
90° bocht - rookgasklep en reiniging ø 200 mm		S002208	236,00
90° bocht - rookgasklep en reiniging - ø 180 mm		S002198	219,50



+ Gietijzeren koepel ø 180 mm laag	D016042	1	
Frontvarianten:			
Aanbouwranden		SET213208	4306,50
Aanbouwkader, zwart		SET213209	4612,50



+ Modulair rookgasafvoer opslagsysteem MAS 440 tweeschalig	R009042	5	
Gietijzeren koepel MAS ø 180	R009095-01	1	
Tussenring	10077	1	
Frontvarianten:			
Aanbouwranden		SET213210	5495,00
Aanbouwkader, zwart		SET213211	5800,50
Bijkomende optie MAS			
Rookgasafvoer adapterø 200 mm	R009105		60,50
Rookgasafvoer adapterø 160 mm	07137		60,50



+ Ketelmodule	W027070	1	
Frontvarianten:			
Aanbouwranden		SET213363	5733,50
Aanbouwkader, zwart		SET213364	6039,50
Extra optie ketelmodule			
Ombouwset voor uitlaat boven	W027082		147,50





BKH 5.0 Tunnel 42-66 ST-DT

Componenten instellen	Artikelnr.	Aant.	Prijs
BKH 5.0 Tunnel 42-66 ST-DT GK FR,		1	
Opbouw kader 60 mm / Aanbouw kader		2	
binnenbekleding chamotte (FR)		1	



Bijkomende opties (voor alle kapvarianten)			
EAS (zie pagina 7)			1577,00
Prijsverlaging voor EAS zonder display			-154,00
Glas keramiek gecoat (GKB)			208,00
Gietijzeren voering van verbrandingskamer (FR/cast)			301,50
Katalysatormodule BKH 5.0	HK000210		906,00
Luchtaansluitdoos ø 125 mm inbegrepen bij EAS-versie	HK000135		104,00
Luchtaansluitdoos ø 150 mm	HK000136		114,50
Hittebeschermingsplaat voor één zijde	HK014251		126,50
BKH integrierte Nebenluftereinrichtung mit T-Stück ø 200/100	N004042		603,00
Voraussetzung ist die Luftanschlussbox			
BKH integrierte Nebenluftereinrichtung mit T-Stück ø 180/100	N004043		603,00
Voraussetzung ist die Luftanschlussbox			
Let op: Tunnelhaarden kunnen slechts aan één zijde worden bediend, de andere zijde is uitgerust met een inspectiehandgreep, bij EAS-uitvoering is alleen een deur-contactschakelaar aan de bedieningszijde gemonteerd. Bij ST-DT en ST-KT is de ST-zijde de bedieningszijde.			

De kapvarianten:





+ Gietijzeren koepel ø 200 mm niet voor rechte aansluiting RGA. Alleen in combinatie met MSS accumulatie of GNF naverwarmingsvlak	10087	1	
Frontvarianten:			
Aanbouw kader, zwart		SET213212	5934,00
Opbouw kader, zwart 60 mm		SET213213	5799,50
Bijkomende optie voor gietijzeren koepel			
Gietijzeren koepel ø 180 mm	D004186		0,00





+ Gietijzeren koepel ø 200 mm met gietijzeren warmteringen	R015006-02	1	
Frontvarianten:			
Aanbouw kader, zwart		SET213214	6424,00
Opbouw kader, zwart 60 mm		SET213215	6289,50
Alternatief artikel: verbindingsstuk excentrisch in plaats van gietijzeren koepel			
Verbindingsstuk excentrisch ø 200 mm		S003025	-147,50
Verbindingsstuk excentrisch ø 180 mm		S003024	-147,50
Bijkomende opties			
90° bocht - rookgasklep en reiniging ø 200 mm	S002208		236,00
90° bocht - rookgasklep en reiniging - ø 180 mm	S002198		219,50





+ Gietijzeren koepel ø 180 mm laag	D016042	1	
Frontvarianten:			
Aanbouw kader, zwart		SET213216	6195,50
Opbouw kader, zwart 60 mm		SET213217	6060,50



+ Modulair rookgasafvoer opslagsysteem MAS 440 tweeschalig	R009042	5	
Gietijzeren koepel MAS ø 180	R009095-01	1	
Tussenring	10077	1	
Frontvarianten:			
Aanbouwkader, zwart		SET213218	7383,50
Opbouwkader, zwart 60 mm		SET213219	7249,00
Bijkomende optie MAS			
Rookgasafvoer adapterø 200 mm	R009105		60,50
Rookgasafvoer adapterø 160 mm	07137		60,50



+ Ketelmodule	W027070	1	
Frontvarianten:			
Aanbouwkader, zwart		SET213365	7622,00
Opbouwkader, zwart 60 mm		SET213366	7487,50
Extra optie ketelmodule			
Ombouwset voor uitlaat boven	W027082		147,50



BKH 5.0 Tunnel 42-98 ST-KT



Componenten instellen	Artikelnr.	Aant.	Prijs
BKH 5.0 Tunnel 42-98 ST-KT GK FR,		1	
Opbouwkader 60 mm / Aanbouwkader		2	
binnenbekleding chamotte (FR)		1	

Bijkomende opties (voor alle kapvarianten)			
EAS (zie pagina 7)			1577,00
Prijsverlaging voor EAS zonder display			-154,00
Glas keramiek gecoat (GKB)			353,50
Gietijzeren voering van verbrandingskamer (FR/cast)			333,00
Katalysatormodule BKH 5.0	HK000210		906,00
Luchtaansluitdoos ø 125 mm inbegrepen bij EAS-versie	HK000135		104,00
Luchtaansluitdoos ø 150 mm	HK000136		114,50
BKH integreerde Nebenlufteinrichtung mit T-Stück ø 200/100 Voraussetzung ist die Luftanschlussbox	N004042		603,00
BKH integreerde Nebenlufteinrichtung mit T-Stück ø 180/100 Voraussetzung ist die Luftanschlussbox	N004043		603,00



Let op: Tunnelhaarden kunnen slechts aan één zijde worden bediend, de andere zijde is uitgerust met een inspectiehandgreep, bij EAS-uitvoering is alleen een deurcontactschakelaar aan de bedieningszijde gemonteerd.
Bij ST-DT en ST-KT is de ST-zijde de bedieningszijde.

De kapvarianten:





+ Gietijzeren koepel ø 200 mm niet voor rechte aansluiting RGA. Alleen in combinatie met MSS accumulatie of GNF naverwarmingsvlak	10087	1	
Frontvarianten:			
Aanbouwkader, zwart		SET213271	7144,00
Opbouwkader, zwart 60 mm		SET213272	7182,00
Bijkomende optie voor gietijzeren koepel			
Gietijzeren koepel ø 180 mm		D004186	0,00



+ Gietijzeren koepel ø 200 mm met gietijzeren warmteringen	R015006-04	1	
Frontvarianten:			
Aanbouwkader, zwart		SET213273	8123,50
Opbouwkader, zwart 60 mm		SET213274	8162,00
Alternatief artikel: verbindingstuk excentrisch in plaats van gietijzeren koepel			
Verbindingsstuk excentrisch ø 200 mm		S003025	-147,50
Verbindingsstuk excentrisch ø 180 mm		S003024	-147,50
Bijkomende opties			
90° bocht - rookgasklep en reiniging ø 200 mm		S002208	236,00
90° bocht - rookgasklep en reiniging - ø 180 mm		S002198	219,50



+ Modulair rookgasafvoer opslagsysteem MAS 440 tweeschalig	R009042	5	
Gietijzeren koepel MAS ø 180	R009095-01	1	
Tussenring	10077	1	
Frontvarianten:			
Aanbouwkader, zwart	 SET213275		8593,00
Opbouwkader, zwart 60 mm	 SET213276		8631,50
Bijkomende optie MAS			
Rookgasafvoer adapterø 200 mm	R009105		60,50
Rookgasafvoer adapterø 160 mm	07137		60,50



+ Ketelmodule	W027070	1	
Frontvarianten:			
Aanbouwkader, zwart	 SET213367		8831,50
Opbouwkader, zwart 60 mm	 SET213368		8870,00
Extra optie ketelmodule			
Ombouwset voor uitlaat boven	W027082		147,50



BKH 5.0 Tunnel 50-82 ST-KT



Componenten instellen	Artikelnr.	Aant.	Prijs
BKH 5.0 Tunnel 50-82 ST-KT GK FR,		1	
Opbouw kader 60 mm / Aanbouw kader		2	
binnenbekleding chamotte (FR)		1	

Bijkomende opties (voor alle kapvarianten)			
EAS (zie pagina 7)			1577,00
Prijsverlaging voor EAS zonder display			-154,00
Glas keramiek gecoat (GKB)			353,50
Gietijzeren voering van verbrandingskamer (FR/cast)			333,00
Katalysatormodule BKH 5.0	HK000210		906,00
Luchtaansluitdoos ø 125 mm inbegrepen bij EAS-versie	HK000135		104,00
Luchtaansluitdoos ø 150 mm	HK000136		114,50
BKH integreerde Nebenlufteinrichtung mit T-Stück ø 200/100 Voraussetzung ist die Luftanschlussbox	N004042		603,00
BKH integreerde Nebenlufteinrichtung mit T-Stück ø 180/100 Voraussetzung ist die Luftanschlussbox	N004043		603,00



Let op: Tunnelhaarden kunnen slechts aan één zijde worden bediend, de andere zijde is uitgerust met een inspectiehandgreep, bij EAS-uitvoering is alleen een deurcontactschakelaar aan de bedieningszijde gemonteerd.
Bij ST-DT en ST-KT is de ST-zijde de bedieningszijde.

De kapvarianten:





+ Gietijzeren koepel ø 200 mm niet voor rechte aansluiting RGA. Alleen in combinatie met MSS accumulatie of GNF naverwarmingsvlak	10087	1	
Frontvarianten:			
Aanbouw kader, zwart	 SET213283		7135,50
Opbouw kader, zwart 60 mm	 SET213284		7165,50
Bijkomende optie voor gietijzeren koepel			
Gietijzeren koepel ø 180 mm	D004186		0,00



+ Gietijzeren koepel ø 200 mm met gietijzeren warmteringen	R015006-04	1	
Frontvarianten:			
Aanbouw kader, zwart	 SET213285		8115,00
Opbouw kader, zwart 60 mm	 SET213286		8145,50
Alternatief artikel: verbindingstuk excentrisch in plaats van gietijzeren koepel			
Verbindingsstuk excentrisch ø 200 mm	 S003025		-147,50
Verbindingsstuk excentrisch ø 180 mm	S003024		-147,50
Bijkomende opties			
90° bocht - rookgasklep en reiniging ø 200 mm	S002208		236,00
90° bocht - rookgasklep en reiniging - ø 180 mm	S002198		219,50



+ Modulair rookgasafvoer opslagsysteem MAS 440 tweeschalig	R009042	5	
Gietijzeren koepel MAS ø 180	R009095-01	1	
Tussenring	10077	1	
Frontvarianten:			
Aanbouwkader, zwart		SET213287	8584,50
Opbouwkader, zwart 60 mm		SET213288	8615,00
Bijkomende optie MAS			
Rookgasafvoer adapterø 200 mm	R009105		60,50
Rookgasafvoer adapterø 160 mm	07137		60,50



+ Ketelmodule	W027070	1	
Frontvarianten:			
Aanbouwkader, zwart		SET213369	8823,50
Opbouwkader, zwart 60 mm		SET213370	8853,50
Extra optie ketelmodule			
Ombouwset voor uitlaat boven	W027082		147,50



BKH 5.0 Tunnel 50-98 ST-KT



Componenten instellen	Artikelnr.	Aant.	Prijs
BKH 5.0 Tunnel 50-98 ST-KT GK FR,		1	
Opbouw kader 60 mm / Aanbouw kader		2	
binnenbekleding chamotte (FR)		1	

Bijkomende opties (voor alle kapvarianten)			
EAS (zie pagina 7)			1577,00
Prijsverlaging voor EAS zonder display			-154,00
Glas keramiek gecoat (GKB)			368,00
Gietijzeren voering van verbrandingskamer (FR/cast)			333,00
Katalysatormodule BKH 5.0	HK000210		906,00
Luchtaansluitdoos ø 125 mm inbegrepen bij EAS-versie	HK000135		104,00
Luchtaansluitdoos ø 150 mm	HK000136		114,50
BKH integreerde Nebenlufteinrichtung mit T-Stück ø 200/100 Voraussetzung ist die Luftanschlussbox	N004042		603,00
BKH integreerde Nebenlufteinrichtung mit T-Stück ø 180/100 Voraussetzung ist die Luftanschlussbox	N004043		603,00



Let op: Tunnelhaarden kunnen slechts aan één zijde worden bediend, de andere zijde is uitgerust met een inspectiehandgreep, bij EAS-uitvoering is alleen een deurcontactschakelaar aan de bedieningszijde gemonteerd.
Bij ST-DT en ST-KT is de ST-zijde de bedieningszijde.

De kapvarianten:





+ Gietijzeren koepel ø 200 mm niet voor rechte aansluiting RGA. Alleen in combinatie met MSS accumulatie of GNF naverwarmingsvlak	10087	1	
Frontvarianten:			
Aanbouw kader, zwart		SET213220	7282,00
Opbouw kader, zwart 60 mm		SET213221	7320,50
Bijkomende optie voor gietijzeren koepel			
Gietijzeren koepel ø 180 mm	D004186		0,00





+ Gietijzeren koepel ø 200 mm met gietijzeren warmteringen	R015006-04	1	
Frontvarianten:			
Aanbouw kader, zwart		SET213222	8261,00
Opbouw kader, zwart 60 mm		SET213223	8299,50
Alternatief artikel: verbindingstuk excentrisch in plaats van gietijzeren koepel			
Verbindingsstuk excentrisch ø 200 mm		S003025	-147,50
Verbindingsstuk excentrisch ø 180 mm		S003024	-147,50
Bijkomende opties			
90° bocht - rookgasklep en reiniging ø 200 mm	S002208		236,00
90° bocht - rookgasklep en reiniging - ø 180 mm	S002198		219,50



+ Modulair rookgasafvoer opslagsysteem MAS 440 tweeschalig	R009042	5	
Gietijzeren koepel MAS ø 180	R009095-01	1	
Tussenring	10077	1	
Frontvarianten:			
Aanbouwkader, zwart	 SET213226		8731,50
Opbouwkader, zwart 60 mm	 SET213227		8770,00
Bijkomende optie MAS			
Rookgasafvoer adapterø 200 mm	R009105		60,50
Rookgasafvoer adapterø 160 mm	07137		60,50



+ Ketelmodule	W027070	1	
Frontvarianten:			
Aanbouwkader, zwart	 SET213371		8970,00
Opbouwkader, zwart 60 mm	 SET213372		9008,50
Extra optie ketelmodule			
Ombouwset voor uitlaat boven	W027082		147,50



BKH 5.0 hoek 42-42-42 DT

Componenten instellen	Artikelnr.	Aant.	Prijs
BKH 5.0 hoek 42-42-42 DT GK FR,		1	
Aanbouwranden/ Aanbouwkader		1	
binnenbekleding chamotte (FR)		1	

Bijkomende opties (voor alle kapvarianten)			
EAS (zie pagina 11)			1473,00
Prijsverlaging voor EAS zonder display			-154,00
Glas keramiek gecoat (GKB)			229,00
Gietijzeren voering van verbrandingskamer (FR/ cast)			234,00
Katalysatormodule BKH 5.0	HK000210		906,00
BKH integrierte Nebenlufteinrichtung mit T-Stück ø 200/100	N004042		603,00
BKH integrierte Nebenlufteinrichtung mit T-Stück ø 180/100	N004043		603,00
BKH integrierte Nebenlufteinrichtung mit T-Stück ø 150/100	N004044		582,50

De kapvarianten:



+ Gietijzeren koepel ø 200 mm niet voor rechte aansluiting RGA. Alleen in combinatie met MSS accumulatie of GNF naverwarmingsvlak	10087	1	
Frontvarianten:			
Aanbouwranden		SET213424	3349,00
Aanbouwkader, zwart		SET213425	3499,50
Bijkomende optie voor gietijzeren koepel			
Gietijzeren koepel ø 180 mm	D004186		0,00





+ Gietijzeren koepel ø 200 mm met gietijzeren warmteringen	R015006-02	1	
Frontvarianten:			
Aanbouwranden		SET213426	3838,50
Aanbouwkader, zwart		SET213427	3989,50
Alternatief artikel: verbindingstuk excentrisch in plaats van gietijzeren koepel			
Verbindingsstuk excentrisch ø 200 mm		S003025	-147,50
Verbindingsstuk excentrisch ø 180 mm		S003024	-147,50
Verbindingsstuk excentrisch ø 150 mm		S003029	-147,50
Bijkomende opties			
90° bocht - rookgasklep en reiniging ø 200 mm	S002208		236,00
90° bocht - rookgasklep en reiniging - ø 180 mm	S002198		219,50





+ Gietijzeren koepel ø 180 mm laag	D016042	1	
Frontvarianten:			
Aanbouwranden		SET213428	3610,00
Aanbouwkader, zwart		SET213429	3760,50



+ Modulair rookgasafvoer opslagsysteem MAS 440 tweeschalig	R009042	5	
Gietijzeren koepel MAS ø 180	R009095-01	1	
Tussenring	10077	1	
Frontvarianten:			
Aanbouwranden		SET213430	4798,00
Aanbouwkader, zwart		SET213431	4949,00
Bijkomende optie MAS			
Rookgasafvoer adapterø 200 mm	R009105		60,50
Rookgasafvoer adapterø 160 mm	07137		60,50



+ Ketelmodule	W027070	1	
Frontvarianten:			
Aanbouwranden		SET213432	5036,50
Aanbouwkader, zwart		SET213433	5187,50
Extra optie ketelmodule			
Ombouwset voor uitlaat boven	W027082		147,50



BKH 5.0 hoek 42-66-42 DTL

Componenten instellen	Artikelnr.	Aant.	Prijs
BKH 5.0 hoek 42-66-42 DTL GK FR,		1	
Aanbouwranden / Aanbouwkader		1	
binnenbekleding chamotte (FR)		1	

Bijkomende opties (voor alle kapvarianten)			
EAS (zie pagina 11)			1577,00
Prijsverlaging voor EAS zonder display			-154,00
Glas keramiek gecoat (GKB)			260,00
Gietijzeren voering van verbrandingskamer (FR/cast)			343,00
Katalysatormodule BKH 5.0	HK000210		906,00
Luchtaansluitdoos ø 125 mm inbegrepen bij EAS-versie	HK000135		104,00
Luchtaansluitdoos ø 150 mm	HK000136		114,50
Hittebeschermingsplaat met 1 zijwand	HK021450		281,00
BKH integrierte Nebenlufteinrichtung mit T-Stück ø 200/100	N004042		603,00
Voraussetzung ist die Luftanschlussbox			
BKH integrierte Nebenlufteinrichtung mit T-Stück ø 180/100	N004043		603,00
Voraussetzung ist die Luftanschlussbox			

De kapvarianten:



+ Gietijzeren koepel ø 200 mm niet voor rechte aansluiting RGA. Alleen in combinatie met MSS accumulatie of GNF naverwarmingsvlak	10087	1	
Frontvarianten:			
Aanbouwranden		SET213289	3629,50
Aanbouwkader, zwart		SET213290	3863,50
Bijkomende optie voor gietijzeren koepel			
Gietijzeren koepel ø 180 mm	D004186		0,00





+ Gietijzeren koepel ø 200 mm met gietijzeren warmteringen	R015006-02	1	
Frontvarianten:			
Aanbouwranden		SET213291	4119,50
Aanbouwkader, zwart		SET213292	4353,50
Alternatief artikel: verbindingsstuk excentrisch in plaats van gietijzeren koepel			
Verbindingsstuk excentrisch ø 200 mm		S003025	-147,50
Verbindingsstuk excentrisch ø 180 mm		S003024	-147,50
Bijkomende opties			
90° bocht - rookgasklep en reiniging ø 200 mm	S002208		236,00
90° bocht - rookgasklep en reiniging - ø 180 mm	S002198		219,50



+ Gietijzeren koepel ø 180 mm laag	D016042	1	
Frontvarianten:			
Aanbouwranden		SET213293	3890,50
Aanbouwkader, zwart		SET213294	4124,50



+ Modulair rookgasafvoer opslagsysteem MAS 440 tweeschalig	R009042	5	
Gietijzeren koepel MAS ø 180	R009095-01	1	
Tussenring	10077	1	
Frontvarianten:			
Aanbouwranden	 SET213295		5079,00
Aanbouwkader, zwart	 SET213296		5313,00
Bijkomende optie MAS			
Rookgasafvoer adapterø 200 mm	R009105		60,50
Rookgasafvoer adapterø 160 mm	07137		60,50



+ Ketelmodule	W027070	1	
Frontvarianten:			
Aanbouwranden	 SET213373		5317,50
Aanbouwkader, zwart	 SET213374		5551,50
Extra optie ketelmodule			
Ombouwset voor uitlaat boven	W027082		147,50



BKH 5.0 hoek 42-66-42 DTR

Componenten instellen	Artikelnr.	Aant.	Prijs
BKH 5.0 hoek 42-66-42 DTR GK FR,		1	
Aanbouwranden / Aanbouwkader		1	
binnenbekleding chamotte (FR)		1	

Bijkomende opties (voor alle kapvarianten)			
EAS (zie pagina 11)			1577,00
Prijsverlaging voor EAS zonder display			-154,00
Glas keramiek gecoat (GKB)			260,00
Gietijzeren voering van verbrandingskamer (FR/cast)			343,00
Katalysatormodule BKH 5.0	HK000210		906,00
Luchtaansluitdoos ø 125 mm inbegrepen bij EAS-versie	HK000135		104,00
Luchtaansluitdoos ø 150 mm	HK000136		114,50
Hittebeschermingsplaat met 1 zijwand	HK021450		281,00
BKH integrierte Nebenlufteinrichtung mit T-Stück ø 200/100	N004042		603,00
Voraussetzung ist die Luftanschlussbox			
BKH integrierte Nebenlufteinrichtung mit T-Stück ø 180/100	N004043		603,00
Voraussetzung ist die Luftanschlussbox			

De kapvarianten:



+ Gietijzeren koepel ø 200 mm niet voor rechte aansluiting RGA. Alleen in combinatie met MSS accumulatie of GNF naverwarmingsvlak	10087	1	
Frontvarianten:			
Aanbouwranden		SET213297	3629,50
Aanbouwkader, zwart		SET213298	3863,50
Bijkomende optie voor gietijzeren koepel			
Gietijzeren koepel ø 180 mm	D004186		0,00





+ Gietijzeren koepel ø 200 mm met gietijzeren warmteringen	R015006-02	1	
Frontvarianten:			
Aanbouwranden		SET213299	4119,50
Aanbouwkader, zwart		SET213300	4353,50
Alternatief artikel: verbindingsstuk excentrisch in plaats van gietijzeren koepel			
Verbindingsstuk excentrisch ø 200 mm		S003025	-147,50
Verbindingsstuk excentrisch ø 180 mm	S003024		-147,50
Bijkomende opties			
90° bocht - rookgasklep en reiniging ø 200 mm	S002208		236,00
90° bocht - rookgasklep en reiniging - ø 180 mm	S002198		219,50





+ Gietijzeren koepel ø 180 mm laag	D016042	1	
Frontvarianten:			
Aanbouwranden		SET213301	3890,50
Aanbouwkader, zwart		SET213302	4124,50



+ Modulair rookgasafvoer opslagsysteem MAS 440 tweeschalig	R009042	5	
Gietijzeren koepel MAS ø 180	R009095-01	1	
Tussenring	10077	1	
Frontvarianten:			
Aanbouwranden		SET213303	5079,00
Aanbouwkader, zwart		SET213304	5313,00
Bijkomende optie MAS			
Rookgasafvoer adapterø 200 mm	R009105		60,50
Rookgasafvoer adapterø 160 mm	07137		60,50



+ Ketelmodule	W027070	1	
Frontvarianten:			
Aanbouwranden		SET213375	5317,50
Aanbouwkader, zwart		SET213376	5551,50
Extra optie ketelmodule			
Ombouwset voor uitlaat boven	W027082		147,50



BKH 5.0 hoek 42-66-42 STL

Componenten instellen	Artikelnr.	Aant.	Prijs
BKH 5.0 hoek 42-66-42 STL GK FR,		1	
Opbouwkader 60 mm		1	
binnenbekleding chamotte (FR)		1	

Bijkomende opties (voor alle kapvarianten)			
EAS (zie pagina 11)			1577,00
Prijsverlaging voor EAS zonder display			-154,00
Glas keramiek gecoat (GKB)			260,00
Gietijzeren voering van verbrandingskamer (FR/cast)			343,00
Katalysatormodule BKH 5.0	HK000210		906,00
Luchtaansluitdoos ø 125 mm inbegrepen bij EAS-versie	HK000135		104,00
Luchtaansluitdoos ø 150 mm	HK000136		114,50
Hittebeschermingsplaat met 1 zijwand	HK021450		281,00
BKH integrierte Nebenluftereinrichtung mit T-Stück ø 200/100	N004042		603,00
Voraussetzung ist die Luftanschlussbox			
BKH integrierte Nebenluftereinrichtung mit T-Stück ø 180/100	N004043		603,00
Voraussetzung ist die Luftanschlussbox			

De kapvarianten:



+ Gietijzeren koepel ø 200 mm niet voor rechte aansluiting RGA. Alleen in combinatie met MSS accumulatie of GNF naverwarmingsvlak	10087	1	
Frontvarianten:			
Opbouwkader, zwart 60 mm		SET213305	5085,50
Bijkomende optie voor gietijzeren koepel			
Gietijzeren koepel ø 180 mm		D004186	0,00



+ Gietijzeren koepel ø 200 mm met gietijzeren warmteringen	R015006-02	1	
Frontvarianten:			
Opbouwkader, zwart 60 mm		SET213306	5575,50
Alternatief artikel: verbindingstuk excentrisch in plaats van gietijzeren koepel			
Verbindingsstuk excentrisch ø 200 mm		S003025	-147,50
Verbindingsstuk excentrisch ø 180 mm		S003024	-147,50
Bijkomende opties			
90° bocht - rookgasklep en reiniging ø 200 mm		S002208	236,00
90° bocht - rookgasklep en reiniging - ø 180 mm		S002198	219,50



+ Modulair rookgasafvoer opslagsysteem MAS 440 tweeschalig	R009042	5	
Gietijzeren koepel MAS ø 180	R009095-01	1	
Tussenring	10077	1	
Frontvarianten:			
Opbouwkader, zwart 60 mm		SET213307	6535,00
Bijkomende optie MAS			
Rookgasafvoer adapter ø 200 mm	R009105		60,50
Rookgasafvoer adapter ø 160 mm	07137		60,50



+ Ketelmodule	W027070	1	
Frontvarianten:			
Opbouwkader, zwart 60 mm		SET213377	6773,50
Extra optie ketelmodule			
Ombouwset voor uitlaat boven	W027082		147,50



BKH 5.0 hoek 42-66-42 STR

Componenten instellen	Artikelnr.	Aant.	Prijs
BKH 5.0 hoek 42-66-42 STR GK FR,		1	
Opbouwkader 60 mm		1	
binnenbekleding chamotte (FR)		1	

Bijkomende opties (voor alle kapvarianten)			
EAS (zie pagina 11)			1577,00
Prijsverlaging voor EAS zonder display			-154,00
Glas keramiek gecoat (GKB)			260,00
Gietijzeren voering van verbrandingskamer (FR/cast)			343,00
Katalysatormodule BKH 5.0	HK000210		906,00
Luchtaansluitdoos ø 125 mm inbegrepen bij EAS-versie	HK000135		104,00
Luchtaansluitdoos ø 150 mm	HK000136		114,50
Hittebeschermingsplaat met 1 zijwand	HK021450		281,00
BKH integrierte Nebenluftereinrichtung mit T-Stück ø 200/100	N004042		603,00
Voraussetzung ist die Luftanschlussbox			
BKH integrierte Nebenluftereinrichtung mit T-Stück ø 180/100	N004043		603,00
Voraussetzung ist die Luftanschlussbox			

De kapvarianten:



+ Gietijzeren koepel ø 200 mm niet voor rechte aansluiting RGA. Alleen in combinatie met MSS accumulatie of GNF naverwarmingsvlak	10087	1	
Frontvarianten:			
Opbouwkader, zwart 60 mm		SET213308	5085,50
Bijkomende optie voor gietijzeren koepel			
Gietijzeren koepel ø 180 mm		D004186	0,00



+ Gietijzeren koepel ø 200 mm met gietijzeren warmteringen	R015006-02	1	
Frontvarianten:			
Opbouwkader, zwart 60 mm		SET213309	5575,50
Alternatief artikel: verbindingstuk excentrisch in plaats van gietijzeren koepel			
Verbindingsstuk excentrisch ø 200 mm		S003025	-147,50
Verbindingsstuk excentrisch ø 180 mm		S003024	-147,50
Bijkomende opties			
90° bocht - rookgasklep en reiniging ø 200 mm		S002208	236,00
90° bocht - rookgasklep en reiniging - ø 180 mm		S002198	219,50



+ Modulaair rookgasafvoer opslagsysteem MAS 440 tweeschalig	R009042	5	
Gietijzeren koepel MAS ø 180	R009095-01	1	
Tussenring	10077	1	
Frontvarianten:			
Opbouwkader, zwart 60 mm		SET213310	6535,00
Bijkomende optie MAS			
Rookgasafvoer adapter ø 200 mm	R009105		60,50
Rookgasafvoer adapter ø 160 mm	07137		60,50



+ Ketelmodule	W027070	1	
Frontvarianten:			
Opbouwkader, zwart 60 mm		SET213378	6773,50
Extra optie ketelmodule			
Ombouwset voor uitlaat boven	W027082		147,50



BKH 5.0 hoek 42-98-42 STL

Componenten instellen	Artikelnr.	Aant.	Prijs
BKH 5.0 hoek 42-98-42 STL GK FR,		1	
Opbouwkader 60 mm		1	
binnenbekleding chamotte (FR)		1	

Bijkomende opties (voor alle kapvarianten)			
EAS (zie pagina 11)			1577,00
Prijsverlaging voor EAS zonder display			-154,00
Glas keramiek gecoat (GKB)			333,00
Gietijzeren voering van verbrandingskamer (FR/cast)			374,50
Katalysatormodule BKH 5.0	HK000210		906,00
Luchtaansluitdoos ø 125 mm inbegrepen bij EAS-versie	HK000135		104,00
Luchtaansluitdoos ø 150 mm	HK000136		114,50
BKH integreerde Nebenlufteinrichtung mit T-Stück ø 200/100 Voraussetzung ist die Luftanschlussbox	N004042		603,00
BKH integreerde Nebenlufteinrichtung mit T-Stück ø 180/100 Voraussetzung ist die Luftanschlussbox	N004043		603,00

De kapvarianten:



+ Gietijzeren koepel ø 200 mm niet voor rechte aansluiting RGA. Alleen in combinatie met MSS accumulatie of GNF naverwarmingsvlak	10087	1	
Frontvarianten:			
Opbouwkader, zwart 60 mm	 SET213311		5689,00
Bijkomende optie voor gietijzeren koepel			
Gietijzeren koepel ø 180 mm	D004186		0,00



+ Gietijzeren koepel ø 200 mm met gietijzeren warmteringen	R015006-04	1	
Frontvarianten:			
Opbouwkader, zwart 60 mm	 SET213312		6668,00
Alternatief artikel: verbindingstuk excentrisch in plaats van gietijzeren koepel			
Verbindingsstuk excentrisch ø 200 mm	 S003025		-147,50
Verbindingsstuk excentrisch ø 180 mm	S003024		-147,50
Bijkomende opties			
90° bocht - rookgasklep en reiniging ø 200 mm	S002208		236,00
90° bocht - rookgasklep en reiniging - ø 180 mm	S002198		219,50



+ Modulair rookgasafvoer opslagsysteem MAS 440 tweeschalig	R009042	5	
Gietijzeren koepel MAS ø 180	R009095-01	1	
Tussenring	10077	1	
Frontvarianten:			
Opbouwkader, zwart 60 mm	 SET213313		7138,00
Bijkomende optie MAS			
Rookgasafvoer adapter ø 200 mm	R009105		60,50
Rookgasafvoer adapter ø 160 mm	07137		60,50



+ Ketelmodule	W027070	1	
Frontvarianten:			
Opbouwkader, zwart		SET213379	7376,50
Extra optie ketelmodule			
Ombouwset voor uitlaat boven	W027082		147,50



BKH 5.0 hoek 42-98-42 STR

Componenten instellen	Artikelnr.	Aant.	Prijs
BKH 5.0 hoek 42-98-42 STR GK FR,		1	
Opbouwkader 60 mm		1	
binnenbekleding chamotte (FR)		1	

Bijkomende opties (voor alle kapvarianten)			
EAS (zie pagina 11)			1577,00
Prijsverlaging voor EAS zonder display			-154,00
Glas keramiek gecoat (GKB)			333,00
Gietijzeren voering van verbrandingskamer (FR/cast)			374,50
Katalysatormodule BKH 5.0	HK000210		906,00
Luchtaansluitdoos ø 125 mm inbegrepen bij EAS-versie	HK000135		104,00
Luchtaansluitdoos ø 150 mm	HK000136		114,50
BKH integreerde Nebenlufteinrichtung mit T-Stück ø 200/100 Voraussetzung ist die Luftanschlussbox	N004042		603,00
BKH integreerde Nebenlufteinrichtung mit T-Stück ø 180/100 Voraussetzung ist die Luftanschlussbox	N004043		603,00

De kapvarianten:



+ Gietijzeren koepel ø 200 mm niet voor rechte aansluiting RGA. Alleen in combinatie met MSS accumulatie of GNF naverwarmingsvlak	10087	1	
Frontvarianten:			
Opbouwkader, zwart 60 mm	 SET213314		5689,00
Bijkomende optie voor gietijzeren koepel			
Gietijzeren koepel ø 180 mm	D004186		0,00



+ Gietijzeren koepel ø 200 mm met gietijzeren warmteringen	R015006-04	1	
Frontvarianten:			
Opbouwkader, zwart 60 mm	 SET213315		6668,00
Alternatief artikel: verbindingstuk excentrisch in plaats van gietijzeren koepel			
Verbindingsstuk excentrisch ø 200 mm	 S003025		-147,50
Verbindingsstuk excentrisch ø 180 mm	S003024		-147,50
Bijkomende opties			
90° bocht - rookgasklep en reiniging ø 200 mm	S002208		236,00
90° bocht - rookgasklep en reiniging - ø 180 mm	S002198		219,50



+ Modulair rookgasafvoer opslagsysteem MAS 440 tweeschalig	R009042	5	
Gietijzeren koepel MAS ø 180	R009095-01	1	
Tussenring	10077	1	
Frontvarianten:			
Opbouwkader, zwart 60 mm	 SET213316		7138,00
Bijkomende optie MAS			
Rookgasafvoer adapter ø 200 mm	R009105		60,50
Rookgasafvoer adapter ø 160 mm	07137		60,50



+ Ketelmodule	W027070	1	
Frontvarianten:			
Opbouwkader, zwart 60 mm		SET213380	7376,50
Extra optie ketelmodule			
Ombouwset voor uitlaat boven	W027082		147,50



BKH 5.0 hoek 50-82-42 STL

Componenten instellen	Artikelnr.	Aant.	Prijs
BKH 5.0 hoek 50-82-42 STL GK FR,		1	
Opbouwkader 60 mm		1	
binnenbekleding chamotte (FR)		1	

Bijkomende opties (voor alle kapvarianten)			
EAS (zie pagina 11)			1577,00
Prijsverlaging voor EAS zonder display			-154,00
Glas keramiek gecoat (GKB)			364,00
Gietijzeren voering van verbrandingskamer (FR/cast)			353,50
Katalysatormodule BKH 5.0	HK000210		906,00
Luchtaansluitdoos ø 125 mm inbegrepen bij EAS-versie	HK000135		104,00
Luchtaansluitdoos ø 150 mm	HK000136		114,50
BKH integreerde Nebenluftereinrichtung mit T-Stück ø 200/100 Voraussetzung ist die Luftanschlussbox	N004042		603,00
BKH integreerde Nebenluftereinrichtung mit T-Stück ø 180/100 Voraussetzung ist die Luftanschlussbox	N004043		603,00

De kapvarianten:



+ Gietijzeren koepel ø 200 mm niet voor rechte aansluiting RGA. Alleen in combinatie met MSS accumulatie of GNF naverwarmingsvlak	10087	1	
Frontvarianten:			
Opbouwkader, zwart 60 mm	 SET213317		5397,50
Bijkomende optie voor gietijzeren koepel			
Gietijzeren koepel ø 180 mm	D004186		0,00



+ Gietijzeren koepel ø 200 mm met gietijzeren warmteringen	R015006-04	1	
Frontvarianten:			
Opbouwkader, zwart 60 mm	 SET213318		6377,00
Alternatief artikel: verbindingsstuk excentrisch in plaats van gietijzeren koepel			
Verbindingsstuk excentrisch ø 200 mm	 S003025		-147,50
Verbindingsstuk excentrisch ø 180 mm	S003024		-147,50
Bijkomende opties			
90° bocht - rookgasklep en reiniging ø 200 mm	S002208		236,00
90° bocht - rookgasklep en reiniging - ø 180 mm	S002198		219,50



+ Modulair rookgasafvoer opslagsysteem MAS 440 tweeschalig	R009042	5	
Gietijzeren koepel MAS ø 180	R009095-01	1	
Tussenring	10077	1	
Frontvarianten:			
Opbouwkader, zwart 60 mm	 SET213319		6847,00
Bijkomende optie MAS			
Rookgasafvoer adapter ø 200 mm	R009105		60,50
Rookgasafvoer adapter ø 160 mm	07137		60,50



+ Ketelmodule	W027070	1	
Frontvarianten:			
Opbouwkader, zwart 60 mm		SET213381	7085,50
Extra optie ketelmodule			
Ombouwset voor uitlaat boven	W027082		147,50



BKH 5.0 hoek 50-82-42 STR

Componenten instellen	Artikelnr.	Aant.	Prijs
BKH 5.0 hoek 50-82-42 STR GK FR,		1	
Opbouwkader 60 mm		1	
binnenbekleding chamotte (FR)		1	

Bijkomende opties (voor alle kapvarianten)			
EAS (zie pagina 11)			1577,00
Prijsverlaging voor EAS zonder display			-154,00
Glas keramiek gecoat (GKB)			364,00
Gietijzeren voering van verbrandingskamer (FR/cast)			353,50
Katalysatormodule BKH 5.0	HK000210		906,00
Luchtaansluitdoos ø 125 mm inbegrepen bij EAS-versie	HK000135		104,00
Luchtaansluitdoos ø 150 mm	HK00036		114,50
BKH integreerde Nebenlufteinrichtung mit T-Stück ø 200/100 Voraussetzung ist die Luftanschlussbox	N004042		603,00
BKH integreerde Nebenlufteinrichtung mit T-Stück ø 180/100 Voraussetzung ist die Luftanschlussbox	N004043		603,00

De kapvarianten:



+ Gietijzeren koepel ø 200 mm niet voor rechte aansluiting RGA. Alleen in combinatie met MSS accumulatie of GNF naverwarmingsvlak	10087	1	
Frontvarianten:			
Opbouwkader, zwart 60 mm	 SET213320		5397,50
Bijkomende optie voor gietijzeren koepel			
Gietijzeren koepel ø 180 mm	D004186		0,00



+ Gietijzeren koepel ø 200 mm met gietijzeren warmteringen	R015006-04	1	
Frontvarianten:			
Opbouwkader, zwart 60 mm	 SET213321		6377,00
Alternatief artikel: verbindingsstuk excentrisch in plaats van gietijzeren koepel			
Verbindingsstuk excentrisch ø 200 mm	 S003025		-147,50
Verbindingsstuk excentrisch ø 180 mm	S003024		-147,50
Bijkomende opties			
90° bocht - rookgasklep en reiniging ø 200 mm	S002208		236,00
90° bocht - rookgasklep en reiniging - ø 180 mm	S002198		219,50



+ Modulair rookgasafvoer opslagsysteem MAS 440 tweeschalig	R009042	5	
Gietijzeren koepel MAS ø 180	R009095-01	1	
Tussenring	10077	1	
Frontvarianten:			
Opbouwkader, zwart 60 mm	 SET213322		6847,00
Bijkomende optie MAS			
Rookgasafvoer adapter ø 200 mm	R009105		60,50
Rookgasafvoer adapter ø 160 mm	07137		60,50



+ Ketelmodule	W027070	1	
Frontvarianten:			
Opbouwkader, zwart 60 mm		SET213382	7085,50
Extra optie ketelmodule			
Ombouwset voor uitlaat boven	W027082		147,50



BKH 5.0 Panorama 45-45-45-45 ST

Componenten instellen	Artikelnr.	Aant.	Prijs
BKH 5.0 Panorama 45-45-45-45 ST FR GK, rookgasafvoer ø 200 mm		1	
binnenbekleding chamotte (FR)		1	

Bijkomende opties			
EAS (zie pagina 11)			1473,00
Prijsverlaging voor EAS zonder display			-154,00
Glas keramiek gecoat (GKB)			301,50
Gietijzeren voering van verbrandingskamer (FR/cast)			281,00
Katalysatormodule BKH 5.0 Panorama ¹	HK000233		312,00

¹Angaben zu „Nennleistung“ ermittelt mit Stahlhaube ø 180 mm und verbautem Katalysator

De varianten:

Frontvarianten:			
Panorama-plateau rand smal, zwart		SET213444	6885,00
Panorama-plateau rand breed, zwart		SET213445	6885,00

Bijkomende opties			
Rookgasafvoer adapter ø 180 mm	I058043		80,00

+ Modulair rookgasafvoer opslagsysteem MAS 440 tweeschalig	R009042	2	
Gietijzeren koepel MAS ø 180	R009095-01	1	
Tussenring	10085.1	1	

Frontvarianten:			
Panorama-plateau rand smal, zwart		SET213447	7946,50
Panorama-plateau rand breed, zwart		SET213448	7946,50

Bijkomende optie MAS			
Gietijzeren kap MAS ø 200	R009095-02		0,00

BKH 5.0 Panorama 45-65-45-65 ST FR



Componenten instellen	Artikelnr.	Aant.	Prijs
BKH 5.0 Panorama 45-65-45-65 ST FR GK, rookgasafvoer ø 200 mm		1	
binnenbekleding chamotte (FR)		1	



Bijkomende opties			
EAS (zie pagina 11)			1473,00
Prijsverlaging voor EAS zonder display			-154,00
Glas keramiek gecoat (GKB)			391,00
Gietijzeren voering van verbrandingskamer (FR/ cast)			281,00
Katalysatormodule BKH 5.0 Panorama ¹	HK000233		312,00

¹Angaben zu „Nennleistung“ ermittelt mit Stahlhaube ø 180 mm und verbautem Katalysator

De varianten:

Frontvarianten:			
Panorama-plateau rand smal, zwart		SET213449	7977,00
Panorama-plateau rand breed, zwart		SET213450	7977,00
Bijkomende opties			
Rookgasafvoer adapter ø 180 mm		I058043	80,00



+ Modulair rookgasafvoer opslagsysteem MAS 440 tweeschalig	R009042	2	
Gietijzeren koepel MAS ø 180	R009095-01	1	
Tussenring	10085.1	1	
Frontvarianten:			
Panorama-plateau rand smal, zwart		SET213451	9038,50
Panorama-plateau rand breed, zwart		SET213452	9038,50
Bijkomende optie MAS			
Gietijzeren kap MAS ø 200	R009095-02		0,00



Panoramahaard 42/42/42/42

Componenten instellen	Artikelnr.	Aant.	Prijs
Panoramahaard 42/42/42/42, rookgasafvoer ø 200 mm		1	
Chamotte binnenwerk Panoramahaard 42/42/42/42		1	

Bijkomende opties			
EAS (zie pagina 11)			1624,00
Prijsverlaging voor EAS zonder display			-154,00
Set gewichten voor niet-zelfsluitende deur	49097		48,50
Rookgasafvoer adapter ø 180 mm	I058043		80,00
Chamotte antraciet Gietijzeren achterpaneel	I067002-02		218,50
Spanschroef voor ophanging van de draagelementen (2 stuks per toestel benodigd)	O2567		16,00
Zwarte bedieningshendel (reling en luchtregeling)	I007352K		135,00

De varianten:

Frontvarianten:			
Panorama-plateau rand smal, zwart		SET210478	6710,00
Panorama-plateau rand breed, zwart		SET210480	6710,00



Panoramahaard 51/88/50/88

Componenten instellen	Artikelnr.	Aant.	Prijs
Panoramahaard 51/88/50/88, rookgasafvoer ø 200 mm		1	
Chamotte binnenwerk Panoramahaard 51/88/50/88		1	

Bijkomende opties			
EAS (zie pagina 11)			1624,00
Prijsverlaging voor EAS zonder display			-154,00
Set gewichten voor niet-zelfsluitende deur	Inhoud van de levering/ombouw		
Rookgasafvoer adapter ø 180 mm	I019448		63,50
Rookgasafvoer adapter ø 250 mm	I019450		63,50
Chamotte binnenwerk zwart Gietijzeren achter- paneel	I048180-02		218,50
Zwevende draageenheid 51/88/50/88	I048212		855,50
Zwarte bedieningshendel (reling en luchtregeling)	I007352K		135,00

De varianten:

Frontvarianten:			
Panorama-plateau rand smal, zwart		SET213104	9328,50
Panorama-plateau rand breed, zwart		SET213105	9328,50



Panoramahaard 70/25/40/25

Componenten instellen	Artikelnr.	Aant.	Prijs
Panoramahaard 70/25/40/25 , rookgasafvoer ø 200 mm		1	
Chamotte binnenwerk Panoramahaard 70/25/40/25		1	

Bijkomende opties			
EAS (zie pagina 11)			1624,00
Prijsverlaging voor EAS zonder display			-154,00
Set gewichten voor niet-zelfsluitende deur	49097		48,50
Rookgasafvoer adapter ø 180 mm	I058043		80,00
Chamotte antraciet	I066002-02		218,50
Spanschroef voor ophanging van de draagelementen (2 stuks per toestel benodigd)	O2567		16,00
Zwarte bedieningshendel (reling en luchtregeling)	I007352K		135,00

De varianten:

Frontvarianten:			
Panorama-plateau rand smal, zwart		SET210464	7266,00
Panorama-plateau rand breed, zwart		SET210466	7266,00

Panoramahaard 57/25/60/25

Componenten instellen	Artikelnr.	Aant.	Prijs
Panoramahaard 57/25/60/25 , rookgasafvoer ø 200 mm		1	
Chamotte binnenwerk Panoramahaard 57/25/60/25		1	

Bijkomende opties			
EAS (zie pagina 11)			1624,00
Prijsverlaging voor EAS zonder display			-154,00
Set gewichten voor niet-zelfsluitende deur	49097		48,50
Rookgasafvoer adapter ø 180 mm	I019448		63,50
Rookgasafvoer adapter ø 250 mm	I019450		63,50
Aansluitadapter ø 160 mm voor verplaatsen van de zijdelingse verbrandingsluchtmof naar achteren	BSK5000-130		120,50
Chamotte antraciet	I053034-02		218,50
Rookgasadapter voor horizontale / verticale uitlaat inclusief rookgasafvoer adapter	I009168		446,00
Spanschroef voor ophanging van de draagelementen (2 stuks per toestel benodigd)	O2567		16,00
Zwarte bedieningshendel (reling en luchtregeling)	I007352K		135,00

De varianten:

Frontvarianten:			
Panorama-plateau rand smal, zwart		SET207123	7183,00
Panorama-plateau rand breed, zwart		SET207125	7183,00

Panoramahaard 57/40/60/40



Componenten instellen	Artikelnr.	Aant.	Prijs
Panoramahaard 57/40/60/40, rookgasafvoer ø 200 mm		1	
Chamotte binnenwerk Panoramahaard 57/40/60/40		1	

Bijkomende opties			
EAS (zie pagina 11)			1624,00
Prijsverlaging voor EAS zonder display			-154,00
Set gewichten voor niet-zelfsluitende deur	49097		48,50
Rookgasafvoer adapter ø 180 mm	I019448		63,50
Rookgasafvoer adapter ø 250 mm	I019450		63,50
Aansluitadapter ø 160 mm voor verplaatsen van de zijdelingse verbrandingsluchtmof naar achte- ren	BSK5000-130		120,50
Chamotte antraciet	I007312-02		218,50
Rookgasadapter voor horizontale / verticale uit- laat inclusief rookgasafvoer adapter	I009168		446,00
Spanschroef voor ophanging van de draagele- menten (2 stuks per toestel benodigd)	02567		16,00
Zwarte bedieningshendel (reling en luchtregeling)	I007352K		135,00

De varianten:

Frontvarianten:			
Panorama-plateau rand smal, zwart		SET205987	7380,50
Panorama-plateau rand breed, zwart		SET205989	7380,50



Panoramahaard 57/25/85/25

Componenten instellen	Artikelnr.	Aant.	Prijs
Panoramahaard 57/25/85/25, rookgasafvoer ø 200 mm		1	
Chamotte binnenwerk Panoramahaard 57/25/85/25		1	

Bijkomende opties			
EAS (zie pagina 11)			1624,00
Prijsverlaging voor EAS zonder display			-154,00
Set gewichten voor niet-zelfsluitende deur	49097		48,50
Rookgasafvoer adapter ø 180 mm	I019448		63,50
Rookgasafvoer adapter ø 250 mm	I019450		63,50
Aansluitadapter ø 160 mm voor verplaatsen van de zijdelingse verbrandingsluchtmof naar achteren	BSK5000-130		120,50
Chamotte antraciet	I050073-02		218,50
Rookgasadapter voor horizontale / verticale uitlaat inclusief rookgasafvoer adapter	I009168		446,00
Spanschroef voor ophanging van de draagelementen (2 stuks per toestel benodigd)	O2567		16,00
Zwarte bedieningshendel (reling en luchtregeling)	I007352K		135,00

De varianten:

De varianten:			
Panorama-plateau rand smal, zwart		SET206983	8032,50
Panorama-plateau rand breed, zwart		SET206985	8032,50



Panoramahaard 57/40/85/40

Componenten instellen	Artikelnr.	Aant.	Prijs
Panoramahaard 57/40/85/40, rookgasafvoer ø 200 mm		1	
Chamotte binnenwerk Panoramahaard 57/40/85/40		1	

Bijkomende opties			
EAS (zie pagina 11)			1624,00
Prijsverlaging voor EAS zonder display			-154,00
Set gewichten voor niet-zelfsluitende deur	49097		48,50
Rookgasafvoer adapter ø 180 mm	I019448		63,50
Rookgasafvoer adapter ø 250 mm	I019450		63,50
Aansluitadapter ø 160 mm voor verplaatsen van de zijdelingse verbrandingsluchtmof naar achte- ren	BSK5000-130		120,50
Chamotte antraciet	I009149-02		218,50
Rookgasadapter voor horizontale / verticale uit- laat inclusief rookgasafvoer adapter	I009168		446,00
Spanschroef voor ophanging van de draagele- menten (2 stuks per toestel benodigd)	02567		16,00
Zwarte bedieningshendel (reling en luchtrege- ling)	I007352K		135,00

De varianten:

De varianten:			
Panorama-plateau rand smal, zwart		SET205991	8321,00
Panorama-plateau rand breed, zwart		SET205993	8321,00



Panoramahaard 51/25/101/25

Componenten instellen	Artikelnr.	Aant.	Prijs
Panoramahaard 51/25/101/25, rookgasafvoer ø 200 mm		1	
Chamotte binnenwerk Panoramahaard 51/25/101/25		1	

Bijkomende opties			
EAS (zie pagina 11)			1623,50
Prijsverlaging voor EAS zonder display			-154,00
Set gewichten voor niet-zelfsluitende deur	49097		48,50
Rookgasafvoer adapterø 180 mm	I019448		63,50
Rookgasafvoer adapterø 250 mm	I019450		63,50
Aansluitadapterø 160 mm voor verplaatsen van de zijdelingse verbrandingsluchtmof naar achte- ren	BSK5000-130		120,50
Chamotte antraciet	I054088-02		218,50
Rookgasadapter voor horizontale / verticale uit- laat inclusief rookgasafvoer adapter	I009168		446,00
Spanschroef voor ophanging van de draagele- menten (2 stuks per toestel benodigd)	O2567		16,00
Zwarte bedieningshendel (reling en luchtregeling)	I007352K		135,00

De varianten:

De varianten:			
Panorama-plateau rand smal, zwart		SET209336	9319,50
Panorama-plateau rand breed, zwart		SET209338	9319,50



Panoramahaard 57/25/121/25

Componenten instellen	Artikelnr.	Aant.	Prijs
Panoramahaard 57/25/121/25, rookgasafvoer ø 200 mm		1	
Chamotte binnenwerk Panoramahaard 57/25/121/25		1	

Bijkomende opties			
EAS (zie pagina 11)			1624,00
Prijsverlaging voor EAS zonder display			-154,00
Set gewichten voor niet-zelfsluitende deur	49097		48,50
Rookgasafvoer adapter ø 180 mm	I019448		63,50
Rookgasafvoer adapter ø 250 mm	I019450		63,50
Aansluitadapter ø 160 mm voor verplaatsen van de zijdelingse verbrandingsluchtmof naar achte- ren	BSK5000-130		120,50
Chamotte antraciet	I055066-02		218,50
Rookgasadapter voor horizontale / verticale uit- laat inclusief rookgasafvoer adapter	I009168		446,00
Spanschroef voor ophanging van de draagele- menten (2 stuks per toestel benodigd)	02567		16,00
Zwarte bedieningshendel (reling en luchtregeling)	I007352K		135,00

De varianten:

De varianten:			
Panorama-plateau rand smal, zwart		SET209340	10343,00
Panorama-plateau rand breed, zwart		SET209342	10343,00



Panoramahaard s-fire 42/42/66/42

Componenten instellen	Artikelnr.	Aant.	Prijs
Panoramahaard s-fire 42/42/66/42 , rookgasafvoer ø 200 mm		1	
Chamotte binnenwerk zwart Panoramahaard 42/42/66/42		1	
Set gewichten voor niet-zelfsluitende deur		1	

Bijkomende opties

Rookgasafvoer adapter ø 180 mm	I058043		80,00
Rookgasafvoer adapter ø 150 mm	I070092		80,00
Spanschroef voor ophanging van de draagelementen (2 stuks per toestel benodigd)	02567		16,00

De varianten:

Frontvarianten:			
Panorama-plateau rand breed, zwart		I070001-01	6902,00
Panorama-plateau rand breed, rvs		I070001-02	7262,50

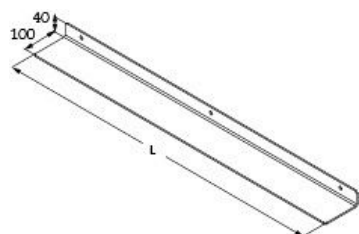

Toebehoren

Support

Artikelbeschrijving	Artikelnr.	Catalogusprijs
Support vlak KK standaard vlakke draai-/ liftdeur	49099	151,50



Artikelbeschrijving	Artikelnr.	Catalogusprijs
Support hoek hard en architectuurhard hoek		
xx/52/52 liftdeur/draaideur	49150	252,50
57/67/44 r/l	49152	282,50
57/82/48 r/l	49152	282,50
Architectuurhoek links 53/121/50 + 45/101/40	49157	349,00
Architectuurhoek rechts 53/121/50 + 45/101/40	49158	349,00

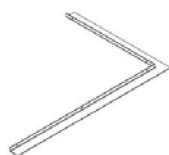

Artikelbeschrijving	Artikelnr.	Catalogusprijs
flexibele vormslang		
ø 125 mm voor buitenluchtaansluiting	49202	74,50
ø 160 mm voor buitenluchtaansluiting	49203	90,50



Artikelbeschrijving	Artikelnr.	Catalogusprijs
Rookgaskleppen		
Rookgasklep ø 180 mm	02459	141,00
Rookgasklep ø 200 mm	02460	153,50
Rookgasklep ø 250 mm	02461	164,50
Rookgasklep ø 300 mm	02462	182,00



Artikelbeschrijving	Artikelnr.	Catalogusprijs
Bedienhendel modern voor smoor-/ rookgasklappen met as	10275	151,00
Verzonken handvat voor smoor-/ rookgasklappen met as	900296	172,00
Bedienhendel retro voor smoor-/ rookgasklappen met as	10274	138,50



Verzonken handvat

Sissi-klep

(passend voor hoek 53/121/50, tunnel 53/121, tunnel 53/135, tunnel 53/166 en varianten panorama haard behalven panorama 42/42/42/42, 70/25/40/25 en 51/66/40/66)

Artikelbeschrijving	Artikelnr.	Catalogusprijs
Sissi-klep* voor RR\varnothing 180 mm	209300K	509,00
Sissi-klep* voor RR\varnothing 200 mm	209301K	535,50
Sissi-klep* voor RR\varnothing 250 mm	209302k	575,00

Sissi-klep

(passend voor alle andere verwarmingshaarden met aansluitmof d = 125 mm)

Artikelbeschrijving	Artikelnr.	Catalogusprijs
Sissi-klep* voor RR\varnothing 180 mm	209300KA	613,00
Sissi-klep* voor RR\varnothing 200 mm	209301KA	640,00
Sissi-klep* voor RR\varnothing 250 mm	209302KA	678,00

* bestaande uit nevenluchtinrichting Z130, aanbouweenheid nevenlucht (in D = 180 mm, D = 200 mm of D = 250mm), T-stuk (in D = 180 mm, D = 200 mm of D = 250 mm), spanringen 150-170 (2 stuks), Adapter 160/125 mm (alleen bij verwarmingshaarden met verbrandingsluchtmoffen D = 125 mm; Art-nr. 209300KA, 209301KA of 209302KA)

Bij alle hierboven genoemde varianten moet de roestvrij buis met vermelding van de benodigde lengte extra besteld worden.

Artikelbeschrijving	Artikelnr.	Catalogusprijs
Ronde slang rvs d = 160 mm (uitvoering conform DIN 4102-A1) voor Sissi-klep/strekkende meter	900094	45,00
LET OP: max. tot 5 meter leverbaar		

Schematische weergave

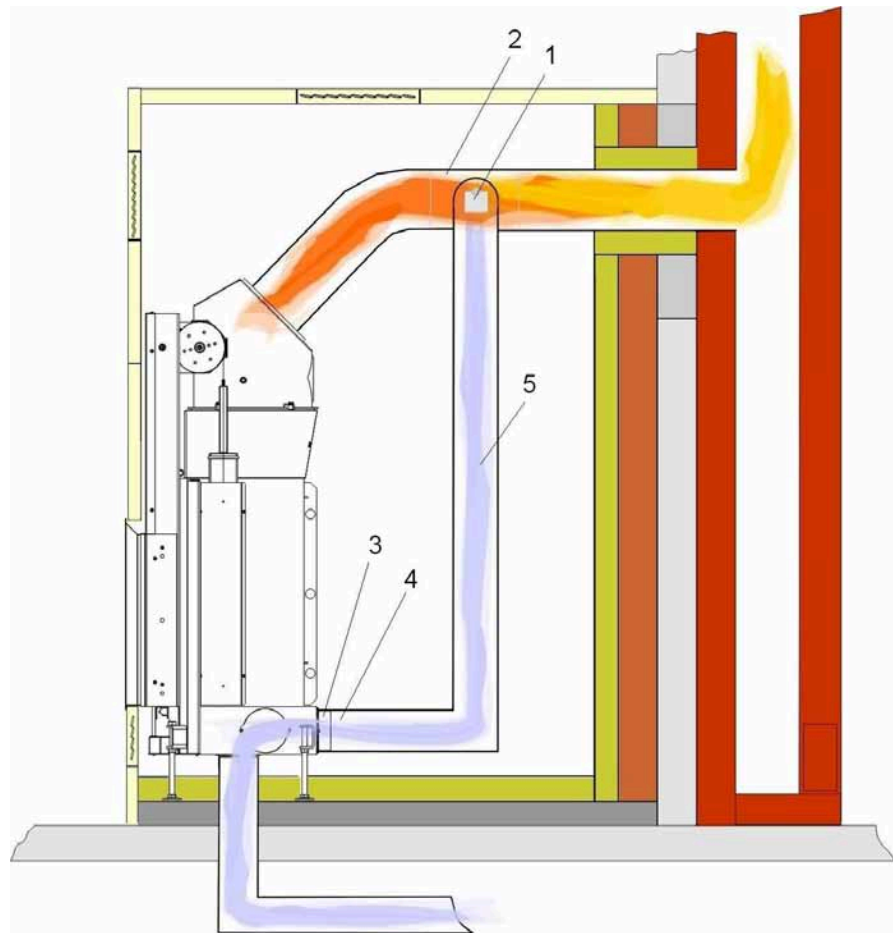

- 1 Nevenluchtinrichting met aanbouweenheid en klemring
- 2 T-element
- 3 Verbrandingsluchtmof \varnothing 125 mm of \varnothing 160 mm en klemring
- 4 Adapter 160/125
- 5 Ronde slang rvs \varnothing 160 mm

De formaten

vlak

van-
af
pagi-
na

86



Oervuurhaard
50/66
Oervuur haard@
50/66



Oervuurhaard
50/88



Oervuurhaard
50/110

Vermelding maten hoogte x breedte in cm

Ruitformaten hoek haarden



Oervuurhaard hoek
50/88/44

Vermelding maten hoogte x breedte x breedte in cm

van-
af
pagi-
na

90

Ruitformaten Panorama haarden



Oervuurhaard Panorama
50/44/66/44



Oervuurhaard Panorama
50/44/88/44

Vermelding maten hoogte x breedte zijkant x breedte front x breedte zijkant in cm

van-
af
pagi-
na

92

4free



Oervuurhaard 4free70

van-af-pagina

94

vlak

hoek

Panorama

4free

Varianten voor voortzetting van de haard

Urfeuer flach

mit Anbaurahmen für Feuerraumfortführung (beige) und modularem Aufbau der Feuerraumfortführung L/R (rot/rosa)

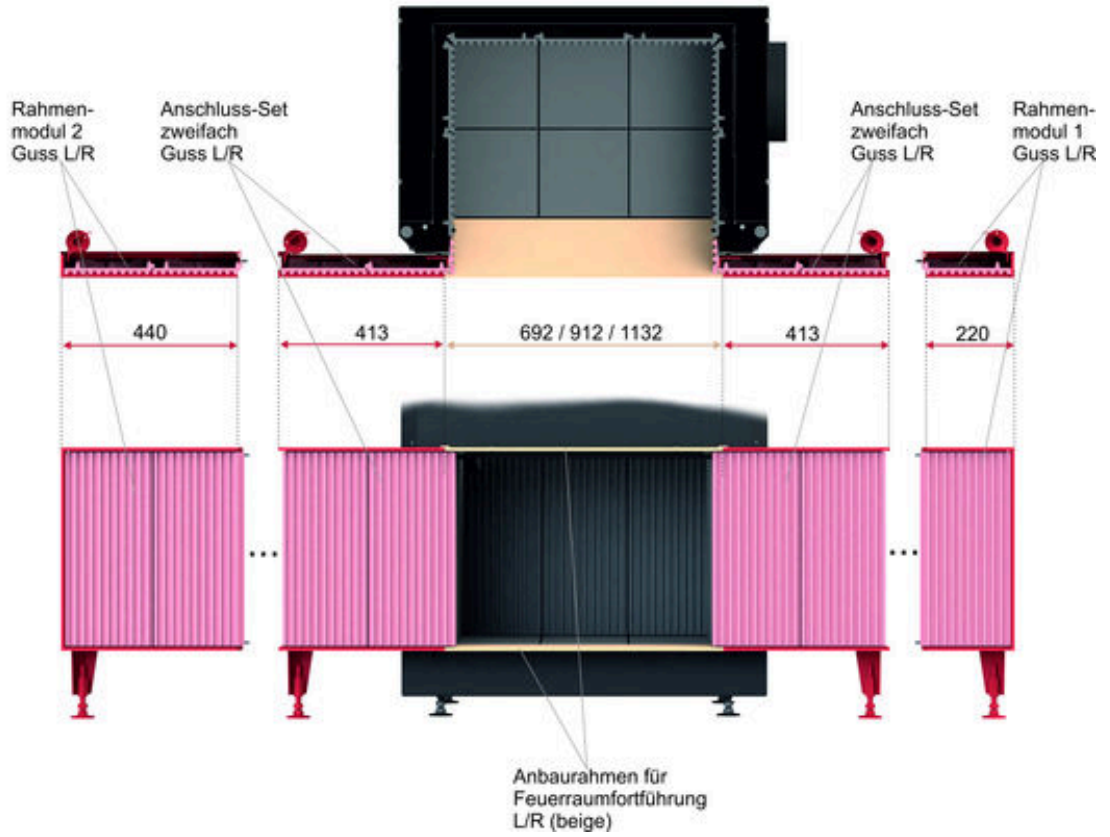

Urfeuer Eck

mit Anbaurahmen für Feuerraumfortführung (beige) und modularem Aufbau der Feuerraumfortführung L/R unter 0° und 90° (rot/rosa)

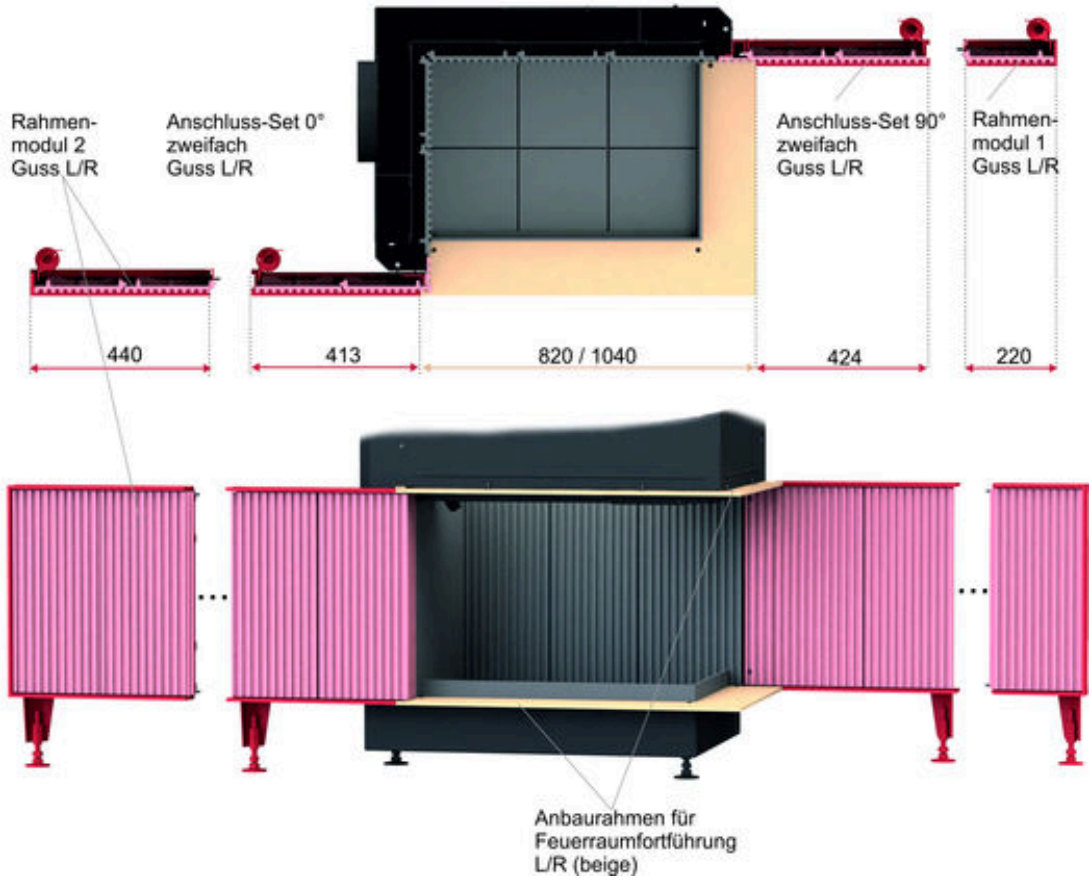

Urfeuer Panorama

mit Anbaurahmen für Feuerraumfortführung (beige) und modularem Aufbau der Feuerraumfortführung L/R unter 0° und 90° (rot/rosa)

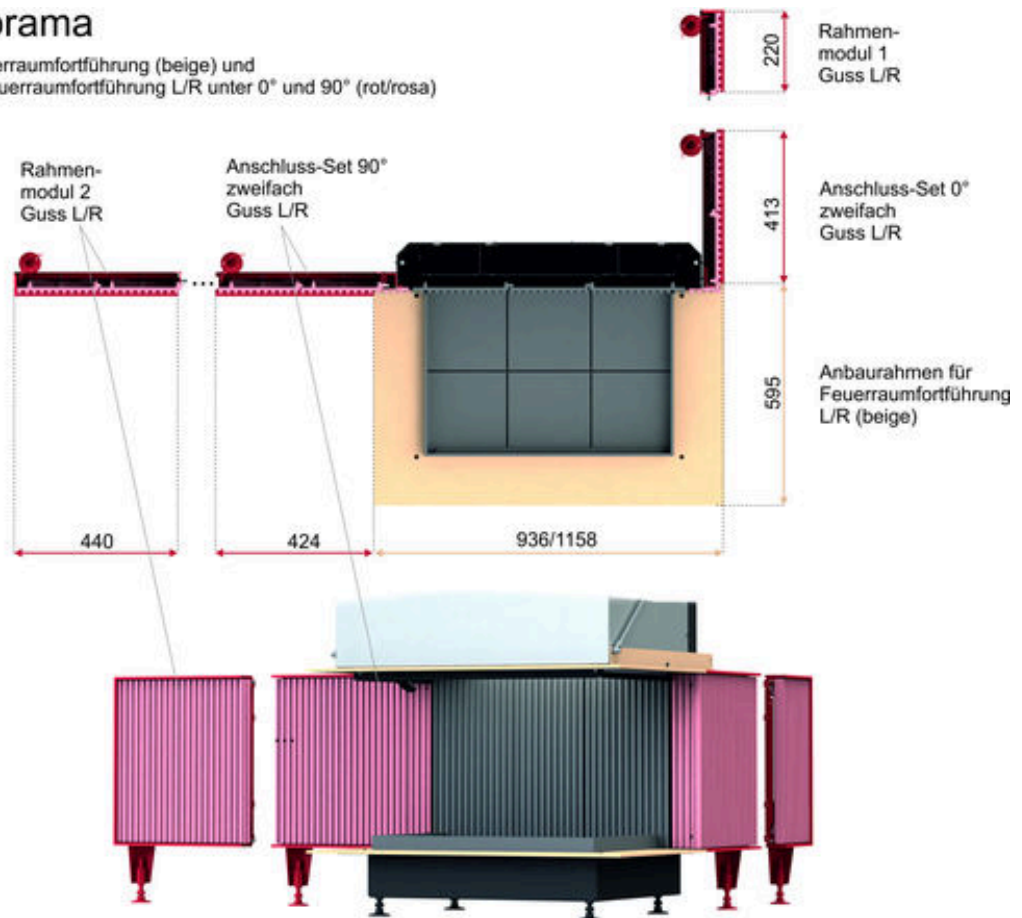



Oervuurhaard 50/66

Componenten instellen	Artikelnr.	Aant.	Prijs
Oervuurhaard 50/66 rookgasafvoer ø 300 mm		1	
Opbouw kader		1	
Gietijzeren vuurhaardbekleding		1	

Bijkomende opties			
Rookgasafvoer adapter ø 250 mm	D015042		109,00

De varianten:

Frontvarianten:			
Opbouw kader, zwart, 60 mm		SET212690	6850,50
Opbouw kader, zwart, 60 mm L/R 2		SET212693	7723,00
Opbouw kader, zwart, 60 mm L2/ R2		SET212695	8468,00

Bijkomende opties voor voortzetting van de haard			
Kader module enkelvoudig	D020006-01		565,00
Kader module dubbel	D021006-01		668,50

Overzicht uitbreidingsmogelijkheden haard (zie pagina 84)
Toebehoren (zie pagina 96)



Oervuur haard® 50/66

Componenten instellen	Artikelnr.	Aant.	Prijs
Oervuur haard® 50/66 rookgasafvoer ø 300 mm		1	
Opbouwkader		1	
Gietijzeren vuurhaardbekleding		1	
Binnenverlichting vuurhaard		1	
Grillauflage und Gussgrillfläche		1	

Bijkomende opties			
Messenblokset bestaande uit: Messenblok Vleesvork 2 x Koksmes 1 x Bereidingsmes 1 x	SET212773		660,50
Druipbak grill	N006062		231,00
Gietijzeren braadslede met een dubbele emailen laag	K011151		140,50
Rookgasafvoer adapter ø 250 mm	D015042		109,00

De varianten:

Frontvarianten:			
Opbouwkader, zwart, 60 mm		SET212722	9997,50
Opbouwkader, zwart, 60 mm L/R 2		SET212724	10870,00
Opbouwkader, zwart, 60 mm L2/ R2		SET212726	11615,00
Functionele nis voor keukenhaard Oervuur zwart		SET212932	10726,00

Bijkomende opties voor voortzetting van de haard			
Kader module enkelvoudig	D020006-01		565,00
Kader module dubbel	D021006-01		668,50

Overzicht uitbreidingsmogelijkheden haard (zie pagina 84)
Toebehoren (zie pagina 96)



Oervuurhaard 50/88

Componenten instellen	Artikelnr.	Aant.	Prijs
Oervuurhaard 50/88 rookgasafvoer ø 300 mm		1	
Opbouwkader		1	
Gietijzeren vuurhaardbekleding		1	

De varianten:

Frontvarianten:				
Opbouwkader, zwart, 60 mm		SET212685		7277,50
Opbouwkader, zwart, 60 mm L/R 2		SET212686		8159,00
Opbouwkader, zwart, 60 mm L2/ R2		SET212688		8904,00

Bijkomende opties voor voortzetting van de haard

Kader module enkelvoudig	D020006-01		565,00
Kader module dubbel	D021006-01		668,50

Overzicht uitbreidingsmogelijkheden haard (zie pagina 84)

Toebehoren (zie pagina 96)



Oervuurhaard 50/110

Componenten instellen	Artikelnr.	Aant.	Prijs
Oervuurhaard 50/110 rookgasafvoer ø 300 mm		1	
Opbouwkader		1	
Gietijzeren vuurhaardbekleding		1	

De varianten:

Frontvarianten:			
Opbouwkader, zwart, 60 mm		SET212728	8033,00
Opbouwkader, zwart, 60 mm L/R 2		SET212729	8918,50
Opbouwkader, zwart, 60 mm L2/ R2		SET212731	9663,50

Bijkomende opties voor voortzetting van de haard			
Kader module enkelvoudig	D020006-01		565,00
Kader module dubbel	D021006-01		668,50

Overzicht uitbreidingsmogelijkheden haard (zie pagina 84)
Toebehoren (zie pagina 96)

Auslaufartikel



Oervuurhaard hoek 50/88/44 L

Componenten instellen	Artikelnr.	Aant.	Prijs
Oervuurhaard hoek 50/88/44 L rookgasafvoer ø 300 mm		1	
Opbouw kader		1	
Gietijzeren vuurhaardbekleding		1	

De varianten:

Frontvarianten:				
Opbouw kader, zwart, 60 mm		SET212754		8395,00
Opbouw kader, zwart, 60 mm L2,90°		SET212755		9194,50
Opbouw kader, zwart, 60 mm L2,0°		SET212756		9140,00
Opbouw kader, zwart, 60 mm L2,90°/R2,0°		SET212757		9940,00
Opbouw kader, zwart, 60 mm L2,0°/R2,0°		SET212758		9885,00
Opbouw kader, zwart, 60 mm L2,90°/L2,90°		SET212759		9994,50

Bijkomende opties voor voortzetting van de haard			
Kader module enkelvoudig	D020006-01		565,00
Kader module dubbel	D021006-01		668,50

Overzicht uitbreidingsmogelijkheden haard (zie pagina 84)

Toebehoren (zie pagina 96)

Auslaufartikel



Oervuurhaard hoek 50/88/44 R

Componenten instellen	Artikelnr.	Aant.	Prijs
Oervuurhaard hoek 50/88/44 R rookgasafvoer ø 300 mm		1	
Opbouwkader		1	
Gietijzeren vuurhaardbekleding		1	

De varianten:

Frontvarianten:			
Opbouwkader, zwart, 60 mm		SET212760	8395,00
Opbouwkader, zwart, 60 mm R2,90°		SET212761	9194,50
Opbouwkader, zwart, 60 mm R2,0°		SET212762	9140,00
Opbouwkader, zwart, 60 mm R2,90°/L2,0°		SET212763	9940,00
Opbouwkader, zwart, 60 mm R2,0°/L2,0°		SET212764	9885,00
Opbouwkader, zwart, 60 mm R2,90°/L2,90°		SET212765	9994,50

Bijkomende opties voor voortzetting van de haard			
Kader module enkelvoudig	D020006-01		565,00
Kader module dubbel	D021006-01		668,50

Overzicht uitbreidingsmogelijkheden haard (zie pagina 84)
Toebehoren (zie pagina 96)





Oervuurhaard Panorama 50/44/66/44

Componenten instellen	Artikelnr.	Aant.	Prijs
Oervuurhaard Panorama 50/44/66/44 rookgasafvoer ø 300 mm		1	
Opbouw kader		1	
Gietijzeren vuurhaardbekleding		1	

Bijkomende opties			
Ruit met houder voor rookbescherming	D024054		150,00

De varianten:

Frontvarianten:			
Opbouw kader, zwart, 60 mm		SET212707	7704,00
Opbouw kader, zwart, 60 mm R2,90°/L2,90°		SET212766	9303,50
Opbouw kader, zwart, 60 mm R2,0°/L2,0°		SET212767	9194,00

Bijkomende opties voor voortzetting van de haard			
Kader module enkelvoudig	D020006-01		565,00
Kader module dubbel	D021006-01		668,50

Overzicht uitbreidingsmogelijkheden haard (zie pagina 84)
Toebehoren (zie pagina 96)



Oervuurhaard Panorama 50/44/88/44



Componenten instellen	Artikelnr.	Aant.	Prijs
Oervuurhaard Panorama 50/44/88/44 rookgasafvoer ø 300 mm		1	
Opbouwkader		1	
Gietijzeren vuurhaardbekleding		1	

Bijkomende opties			
Ruit met houder voor rookbescherming	D024054		150,00

De varianten:

Frontvarianten:			
Opbouwkader, zwart, 60 mm		SET212768	8355,00
Opbouwkader, zwart, 60 mm L2,90°/R2,90°		SET212769	9954,50
Opbouwkader, zwart, 60 mm L2,0°/R2,0°		SET212770	9845,00

Bijkomende opties voor voortzetting van de haard			
Kader module enkelvoudig	D020006-01		565,00
Kader module dubbel	D021006-01		668,50

Overzicht uitbreidingsmogelijkheden haard (zie pagina 84)
Toebehoren (zie pagina 96)



Oervuurhaard 4free70

Componenten instellen	Artikelnr.	Aant.	Prijs
Oervuurhaard 4free70 rookgasafvoer ø 350 mm		1	

De varianten:

De varianten:			
Urfeuer 4free70	D027001		8342,50

Bijkomende opties			
Vuurtafel 4free70 breed 1128 x 1128 mm	D027124		796,00
Vuurtafel 4free70 smal 888 x 888 mm	D027125		538,50
Verbrandingsluchtmof onder	D027067		246,50
Verkleining stookopening, glas hoogte 475 mm	D027141		364,00
Verlenging plafondbevestiging	D027100		741,00
Rookgasbuis ø 350, L=1000	S002050		168,50

Toebehoren (zie pagina 96)

vlak

hoek

Panorama

4free

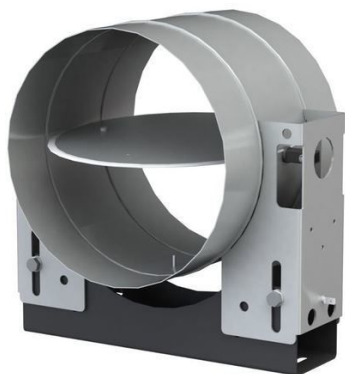

Toebehoren

Artikelbeschrijving	Artikelnr.	Catalogusprijs
Verbrandingslucht klep		
Enkele klep handbediend ø 250 mm	N003055-01	392,50
Dubbele klep ø 250 mm handbediend met externe grille	N003085-01	598,50
Gemotoriseerde enkele klep ø 250 mm	N003055-02	803,00
Gemotoriseerde dubbele klep ø 250 mm, met externe grille	N003085-02	1141,00
Afsluitkleppen		
Electrische afsluitklep ø 250 mm	E010032	673,50
Electrische afsluitklep ø 300 mm	E010033	673,50
Elektrische aandrijving for afsluitklep 4free70 (afsluitklep is inbegrepen)	E010035	519,00

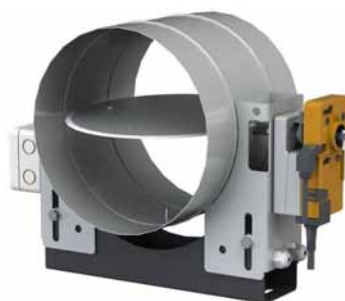

Artikelbeschrijving	Artikelnr.	Catalogusprijs
Rookgasafvoer adapter ø 250 mm passend voor Urfeuer 50/66	D015042	109,00





Artikelbeschrijving	Artikelnr.	Catalogusprijs
Bedienhendel modern voor smoor-/ rookgasklappen met as	10275	151,00
Verzonken handvat voor smoor-/ rookgasklappen met as	900296	172,00



Verzonken handvat

Artikelbeschrijving	Artikelnr.	Catalogusprijs
flexibele vormslang ø 250 mm voor buitenluchtaansluiting	N003104	106,50



Artikelbeschrijving	Artikelnr.	Catalogusprijs
Haardpook/blaaspijp met messing mondstuk	902005	310,00

De afmetingen van de ruiten

Ruitformaten vlakke haarden



HKD 2.2
HKD 2.2 k
HKD 2.2 XL



HKD 2.6
HKD 2.6 k
HKD 6.1



HKD 4.1
HKD 5.1



WF / WFR 25
WF / WFR 33
WF / WFR 50



DF 33

van-
af
pagi-
na

102



HKD 7



HKD 8



HKD 13

Vermelding maten hoogte x breedte in cm

Ruitformaten tunnel haarden

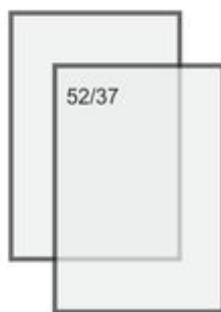

HKD 2.2
HKD 2.2 XL

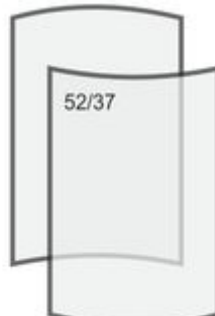

HKD 2.2 r
HKD 2.2 r XL

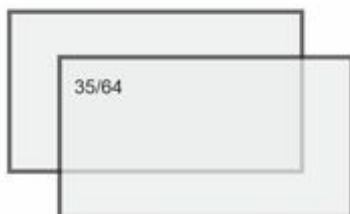

HKD 7



HKD 8

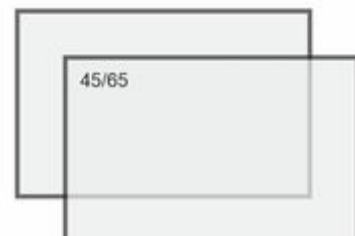

HKD 13

Vermelding maten hoogte x breedte in cm

van-
af
pagi-
na

130

Ruitformaten gebogen haarden



HKD 2.2 r
HKD 2.2 r k
HKD 2.2 r XL

Vermelding maten hoogte x breedte in cm

Ruitformaten hoek haarden

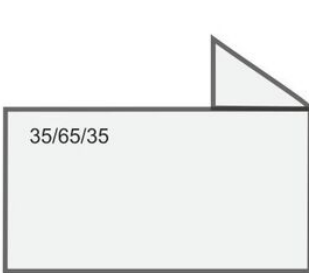

HKD 11

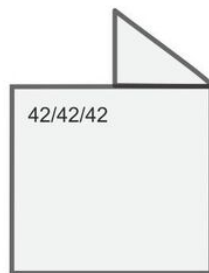

HKD 12

Vermelding maten hoogte x breedte x breedte in cm

van-
af
pagi-
na

142

vlak

Tegelkacheln

van-
af
pagi-
na

146

Tunnel

rond

hoek

Aanbouw- en opbouwkader - Inzet tegelkachels



Aanbouwkader



Opbouwkader

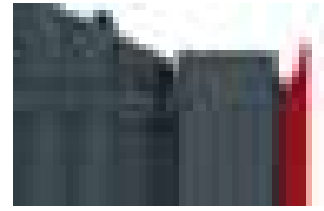

Gietijzeren front afscherming

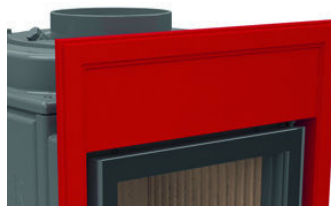
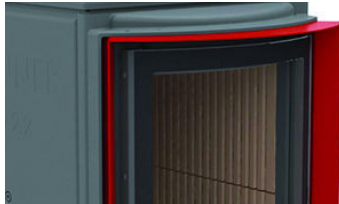
Stalen frontplaat
42 x 79 cmGietijzeren frontplaat
42 x 79 cmStalen frontplaat
48 x 83 cmGietijzeren frontplaat
48 x 83 cmAanbouwkader
R = 330Opbouwkader
R = 380

Bijkomende uitrustingen

- EAS** Automatische verbrandingssturingen met potentiaalvrij relais (zonder bijkomende functies) samenstelling: display, 1 x inbouwdoos, deur-, thermo-, bus- en verbindingkabel van elk 2 m. De installatie bevat de volgende EAS/EOS-onderdelen: deurcontactschakelaar, thermo-element, motorbehuizing met aandrijving en luchtklep \varnothing 125 mm, flexibele slang met spanningen
- EOS** Verbrandingssturing met grafisch aanraakscherm en bijkomende functies (differentieel temperatuursturing, sturen van moritzklep) samenstelling: display met verbrandingssturing, 2 x inbouwdoos, deur-, thermo-, bus- en verbindingkabel van elk 2 m, 4 x watersensor met dompelhuls en verlengkabel van 3 m. De installatie bevat de volgende EOS-onderdelen: deurcontactschakelaar, thermo-element, motorbehuizing met aandrijving en luchtklep \varnothing 125 mm, flexibele slang met spanningen

vlak

Tunnel

rond

hoek

DF 33 glas dubbel voor verbinding van een naverwarmingsvlak ter plaatse



Componenten instellen	Artikelnr.	Aant.	Prijs
DF 33, glas dubbel		1	
Chamotte binnenwerk DF 33		1	
Adapter MSS / voor de verbinding van de naverwarmingsvlak DF 33		1	

Bijkomende opties			
EAS (zie pagina 100)			1624,00
Prijsverlaging voor EAS zonder display			-154,00
Bij het bestellen moet rekening worden gehouden met de EAS. Achteraf ombouwen /inbouwen is niet meer mogelijk.			
Deuren met zelfsluitend zijn niet leverbaar!			
Motorische draaifunctie			1851,00
Spanschroef voor ophanging van de draagelementen (2 stuks per toestel benodigd)	02567		16,00
Sokkelkader basiselement	D028200		754,50

De varianten



Stalen bekleding nis 01	SET213024		7554,00
-------------------------	-----------	--	----------------



DF 33 glas dubbel met GNF 8

Componenten instellen	Artikelnr.	Aant.	Prijs
DF 33, glas dubbel		1	
Chamotte binnenwerk DF 33		1	
Adapter MSS/ directe verbinding DF 33		1	
GNF 8 zonder aansluitadapter		1	
GNF 8 Rookgasafvoer adapter ingang ø 180		1	
GNF 8 Rookgasafvoer uitgang ø 160		1	
Kachelstoel GNF 8		1	
MSS sokkelsteen 100		2	
hittebeschermingsplaat GNF 8		1	

Bijkomende opties

EAS (zie pagina 100)			1624,00
Prijsverlaging voor EAS zonder display			-154,00

Bij het bestellen moet rekening worden gehouden met de EAS. Achteraf ombouwen /inbouwen is niet meer mogelijk.

Deuren met zelfsluitend zijn niet leverbaar!

Motorische draaifunctie			1851,00
Spanschroef voor ophanging van de draagelementen (2 stuks per toestel benodigd)	02567		16,00
Sokkelkader basiselement	D028200		754,50

De rookgasbuizen voor de aansluiting aan de GNF 8 en de MSS moeten door de klant worden aangeschaft.

De varianten



Stalen bekleding nis 01	SET213033		8884,50
-------------------------	-----------	--	----------------



DF 33 glas dubbel met modulair rookgasafvoer opslag-systeem MAS

Componenten instellen	Artikelnr.	Aant.	Prijs
DF 33, glas dubbel		1	
Chamotte binnenwerk DF 33		1	
Adapter MAS DF 33		1	
Tussenring MAS		1	
MAS 440 opslagsteen dubbelwandig		5	
Gietijzeren koepel MAS		1	

Bijkomende opties			
EAS (zie pagina 100)			1624,00
Prijsverlaging voor EAS zonder display			-154,00

**Bij het bestellen moet rekening worden gehouden met de EAS.
Achteraf ombouwen /inbouwen is niet meer mogelijk.**

Deuren met zelfsluitend zijn niet leverbaar!

Motorische draaifunctie			1851,00
Spanschroef voor ophanging van de draagelementen (2 stuks per toestel benodigd)	02567		16,00
Sokkelkader basiselement	D028200		754,50

De varianten



Stalen bekleding nis 01	SET213027		9286,50
-------------------------	-----------	--	----------------



DF 33 glas dubbel met MSS

Componenten instellen	Artikelnr.	Aant.	Prijs
DF 33, glas dubbel		1	
Chamotte binnenwerk DF 33		1	
Adapter MSS/ directe verbinding DF 33		1	
MSS moduleopslagsteen 20 cm MAS		2	
MSS bochtstuk 90°		2	
MSS inbrandsteen ø 180, tweeschalig		1	
MSSI isolatiesteen 30x30 cm		2	
MSS sokkelsteen 75		4	
MSS uitbrandsteenø180		1	
MSS staalbandring		7	
MSS bypass 40 met afdichtingen		1	
MSS moduleopslagsteen 20 cm met opening		2	
MSS-lijm zak Thermofix 1000 1 kg		1	

Bijkomende opties

EAS (zie pagina 100)			1624,00
Prijsverlaging voor EAS zonder display			-154,00

Bij het bestellen moet rekening worden gehouden met de EAS. Achteraf ombouwen /inbouwen is niet meer mogelijk.

Deuren met zelfsluitend zijn niet leverbaar!

Motorische draaifunctie			1851,00
Spanschroef voor ophanging van de draagelementen (2 stuks per toestel benodigd)	02567		16,00
Sokkelkader basiselement	D028200		754,50

De rookgasbuizen voor de aansluiting aan de GNF 8 en de MSS moeten door de klant worden aangeschaft.

De varianten



Stalen bekleding nis 01	SET213030		8672,50
-------------------------	-----------	--	----------------



DHT midden









HKD 2.2 draaideur vlak glas

Componenten instellen	Artikelnr.	Aant.	Prijs
HKD 2.2 DF, enkel glas		1	
Aanbouw- resp. opbouwkader		1	
Kapbekleding voor HKD 2.2		1	
Chamotte binnenwerk voor HKD 2.2		1	
Kachelstoel HKD 2.2		1	









Bijkomende opties (voor alle kapvarianten)			
EAS (zie pagina 100)			1624,00
Prijsverlaging voor EAS zonder display			-154,00
Extra deur DHT midden			1211,50
EAS bij DHT			1775,00
Inspectiehendel	02429		73,00
Dubbel glas			166,50
Deurgreep zwart	02056-01		93,50

De kapvarianten:







+ Gietijzeren koepel ø 180 mm	D009363	1	
Frontvarianten:			
Aanbouwkader, zwart		SET208453	4051,50
Aanbouwkader, rvs		SET208454	4099,00
Opbouwkader, zwart		SET208455	4156,50
Opbouwkader, rvs		SET208457	4271,00
Stalen frontplaat 48 x 83 cm		SET208459	4186,50
Gietijzeren frontplaat 48 x 83 cm		SET208460	4160,00







+ Gietijzeren kap ø 180 mm och gietijzeren warmteringen	R015006-02	2	
Frontvarianten:			
Aanbouwkader, zwart		SET213327	5140,50
Aanbouwkader, rvs		SET213328	5188,50
Opbouwkader, zwart		SET213329	5246,00
Opbouwkader, rvs		SET213330	5360,00
Stalen frontplaat 48 x 83 cm		SET213331	5276,00
Gietijzeren frontplaat 48 x 83 cm		SET213332	5249,50
Alternatief artikel: verbingsstuk excentrisch in plaats van gietijzeren koepel			
Verbindingsstuk excentrisch ø 180 mm		S003024	-147,50
Verbindingsstuk excentrisch ø 200 mm		S003025	-147,50
Bijkomende opties			
90° bocht - rookgasklep en reiniging - ø 180 mm	S002198		219,50
90° bocht - rookgasklep en reiniging ø 200 mm	S002208		236,00







+ Gietijzeren koepel ø 180 mm laag	D003664	1	
Frontvarianten:			
Aanbouwkader, zwart		SET212881	4267,00
Aanbouwkader, rvs		SET212882	4315,00
Opbouwkader, zwart		SET212883	4372,00
Opbouwkader, rvs		SET212884	4486,50
Stalen frontplaat 48 x 83 cm		SET212886	4402,50
Gietijzeren frontplaat 48 x 83 cm		SET212887	4376,00



+ Modulair rookgasafvoer opslagsysteem MAS 440 tweeschalig	R009042	5	
Gietijzeren koepel MAS ø 180	R009095-01	1	
Tussenring	10077	1	
Frontvarianten:			
Aanbouwkader, zwart		SET212825	5455,50
Aanbouwkader, rvs		SET212826	5503,00
Opbouwkader, zwart		SET212827	5560,50
Opbouwkader, rvs		SET212828	5675,00
Stalen frontplaat 48 x 83 cm		SET212830	5590,50
Gietijzeren frontplaat 48 x 83 cm		SET212831	5564,00
Bijkomende optie MAS			
Rookgasafvoer adapter ø 200 mm	R009105		60,50
Rookgasafvoer adapter ø 160 mm	07137		60,50



+ Ketelmodule	W027070	1	
Frontvarianten:			
Aanbouwkader, zwart		SET213471	5845,00
Aanbouwkader, rvs		SET213472	5892,50
Opbouwkader, zwart		SET213473	5950,00
Opbouwkader, rvs		SET213474	6064,00
Stalen frontplaat 48 x 83 cm		SET213475	5980,00
Gietijzeren frontplaat 48 x 83 cm		SET213476	5953,50
Extra optie ketelmodule			
Ombouwset voor uitlaat boven	W027082		147,50



HKD 2.2 k draaideur vlak glas

Componenten instellen	Artikelnr.	Aant.	Prijs
HKD 2.2 k DF, enkel glas		1	
Aanbouw- resp. opbouwkader		1	
Chamotte binnenwerk voor HKD 2.2 k		1	
Kapbekleding voor HKD 2.2 k		1	
Kachelstoel HKD 2.2 k		1	

Bijkomende opties			
EAS (zie pagina 100)			1624,00
Prijsverlaging voor EAS zonder display			-154,00
Dubbel glas			166,50
Deurgreep zwart	02056-01		93,50
MAS (zie pagina 306)			

De varianten:

Frontvarianten:				
Aanbouwkader, zwart		SET208497		3972,00
Aanbouwkader, rvs		SET208498		4019,50
Opbouwkader, zwart		SET208499		4077,00
Opbouwkader, rvs		SET208500		4191,00
Stalen frontplaat 48 x 83 cm		SET208502		4107,00
Gietijzeren frontplaat 48 x 83 cm		SET208503		4080,50

HKD 2.2 XL draaideur vlak glas



Componenten instellen	Artikelnr.	Aant.	Prijs
HKD 2.2 XL DF, enkel glas		1	
Aanbouw- resp. opbouwkader		1	
Chamotte binnenwerk voor HKD 2.2 XL		1	
Kapbekleding voor HKD 2.2 XL		1	
Kachelstoel HKD 2.2 XL		1	

Bijkomende opties			
EAS (zie pagina 100)			1624,00
Prijsverlaging voor EAS zonder display			-154,00
Extra deur DHT midden			1211,50
EAS bij DHT			1775,00
Inspectiehendel	02429		73,00
Dubbel glas			166,50
Deurgreep zwart	02056-01		93,50

De kapvarianten:



+ Gietijzeren koepel ø 180 mm		D009363	1	
Frontvarianten:				
Aanbouwkader, zwart		SET208214		4630,50
Aanbouwkader, rvs		SET208215		4678,50
Opbouwkader, zwart		SET208216		4735,50
Opbouwkader, rvs		SET208217		4850,00
Stalen frontplaat 48 x 83 cm		SET208268		4766,00
Gietijzeren frontplaat 48 x 83 cm		SET208269		4739,50



+ Gietijzeren koepel ø 180 mm laag		D003664	1	
Frontvarianten:				
Aanbouwkader, zwart		SET212893		4846,50
Aanbouwkader, rvs		SET212894		4894,00
Opbouwkader, zwart		SET212895		4951,50
Opbouwkader, rvs		SET212896		5066,00
Stalen frontplaat 48 x 83 cm		SET212898		4981,50
Gietijzeren frontplaat 48 x 83 cm		SET212899		4955,00



HKD 2.6 draaideur vlak glas

Componenten instellen	Artikelnr.	Aant.	Prijs
HKD 2.6 DF, Dubbel glas		1	
Aanbouw- resp. opbouwkader, frontplaat		1	
Kapbekleding voor HKD 2.6		1	
Chamotte binnenwerk voor HKD 2.6		1	
Kachelstoel HKD 2.6		1	

Bijkomende opties (voor alle kapvarianten)			
EAS (zie pagina 100)			1624,00
Prijsverlaging voor EAS zonder display			-154,00
Deurgreep zwart	02056-01		93,50

De kapvarianten:

	+ Gietijzeren koepel ø 180 mm	D009363	1	
Frontvarianten:				
	Aanbouwkader, zwart		SET208513	4118,00
	Gietijzeren front afscherming zwart		SET208515	4132,00



	+ Gietijzeren kap ø 180 mm och gietijzeren warmteringen	R015006-02	2	
Frontvarianten:				
	Aanbouwkader, zwart		SET213333	5207,50
	Gietijzeren front afscherming zwart		SET213334	5221,50

Alternatief artikel: verbindingstuk excentrisch in plaats van gietijzeren koepel

Verbindingsstuk excentrisch ø 180 mm		S003024		-147,50
Verbindingsstuk excentrisch ø 200 mm		S003025		-147,50

Bijkomende opties			
90° bocht - rookgasklep en reiniging - ø 180 mm	S002198		219,50
90°bocht - rookgasklep en reiniging ø 200 mm	S002208		236,00

	+ Gietijzeren koepel ø 180 mm laag	D003664	1	
Frontvarianten:				
	Aanbouwkader, zwart		SET212924	4333,50
	Gietijzeren front afscherming zwart		SET212926	4347,50

	+ Modulair rookgasafvoer opslagsysteem MAS 440 tweeschalig	R009042	5	
	Gietijzeren koepel MAS ø 180	R009095-01	1	
	Tussenring	10077	1	
Frontvarianten:				
	Aanbouwkader, zwart		SET212928	5522,00
	Gietijzeren front afscherming zwart		SET212930	5536,00
Bijkomende optie MAS				
	Rookgasafvoer adapter ø 200 mm	R009105		60,50
	Rookgasafvoer adapter ø 160 mm	07137		60,50



HKD 2.6 k draaideur vlak glas

Componenten instellen	Artikelnr.	Aant.	Prijs
HKD 2.6 k DF, Dubbel glas		1	
Aanbouw- resp. opbouwkader		1	
Chamotte binnenwerk voor HKD 2.6 k		1	
Kapbekleding voor HKD 2.6 k		1	
Kachelstoel HKD 2.6 k		1	

Bijkomende opties			
EAS (zie pagina 100)			1624,00
Prijsverlaging voor EAS zonder display			-154,00
Deurgreep zwart	02056-01		93,50

De varianten:

Frontvarianten:			
Aanbouwkader, zwart		SET208517	4022,50
Gietijzeren front afscherming, zwart		SET208519	4037,00



DHT









HKD 4.1 draaideur vlak glas

Componenten instellen	Artikelnr.	Aant.	Prijs
HKD 4.1 DF, enkel glas		1	
Aanbouw- resp. opbouwkader, frontplaat		1	
Chamotte binnenwerk voor HKD 4.1		1	
Kapbekleding voor HKD 4.1		1	
Kachelstoel HKD 4.1		1	

Bijkomende opties			
EAS (zie pagina 100)			1624,00
Prijsverlaging voor EAS zonder display			-154,00
Extra deur DHT midden			1113,00
EAS bij DHT			1775,00
Inspectiehendel	02429		73,00
Ombouwset handvat rechts	900110		49,50
Dubbel glas			0,00
Deurgreep zwart	02056-01		93,50

De varianten:

Frontvarianten:				
Aanbouwkader, zwart		SET208541		4016,00
Aanbouwkader, rvs		SET208542		4097,00
Opbouwkader, zwart		SET208725		4057,50
Opbouwkader, rvs		SET208726		4133,00
Gietijzeren front afscherming		SET208544		4040,00
Stalen frontplaat, zwart 48 x 83 cm		SET208545		4175,00
Gietijzeren frontplaat 48 x 83 cm		SET208547		4120,00



DHT midden



HKD 4.1 draaideur gietijzeren deur

Componenten instellen	Artikelnr.	Aant.	Prijs
HKD 4.1, gietijzeren deur		1	
Blend/front plaat		1	
Chamotte binnenwerk voor HKD 4.1		1	
Kapbekleding voor HKD 4.1		1	
Kachelstoel HKD 4.1		1	

Bijkomende opties			
EAS (zie pagina 100)			1624,00
Prijsverlaging voor EAS zonder display			-154,00
Extra deur DHT midden			1113,00
EAS bij DHT			1775,00
Ombouwset handvat rechts	900110		49,50
Inspectiehendel	02429		73,00
Deurgreep zwart	02056-01		93,50

De varianten:

Frontvarianten:				
Gietijzeren front afscherming, zwart		SET208558		4040,00
Gietijzeren frontplaat 48 x 83 cm		SET208559		4120,00

HKD 5.1 draaideur vlak glas



DHT



Componenten instellen	Artikelnr.	Aant.	Prijs
HKD 5.1 DF, enkel glas		1	
Aanbouw- resp. opbouwkader, frontplaat		1	
Chamotte binnenwerk voor HKD 5.1		1	
Kapbekleding voor HKD 5.1		1	
Kachelstoel HKD 5.1		1	

Bijkomende opties			
EAS (zie pagina 100)			1624,00
Prijsverlaging voor EAS zonder display			-154,00
Extra deur DHT midden			1113,00
EAS bij DHT			1775,00
Inspectiehendel	02429		73,00
Ombouwset handvat rechts	900110		49,50
Dubbel glas			0,00
Deurgreep zwart	02056-01		93,50

De varianten:

Frontvarianten:				
Aanbouwkader, zwart		SET208574		3751,50
Aanbouwkader, rvs		SET208575		3832,50
Opbouwkader, zwart		SET208729		3793,00
Opbouwkader, rvs		SET208730		3868,50
Gietijzeren front afscherming		SET208576		3775,00
Stalen frontplaat, zwart 48 x 83 cm		SET208577		3910,50
Gietijzeren frontplaat 48 x 83 cm		SET208579		3855,50

+ Ketelmodule		W027070	1	
Frontvarianten:				
Aanbouwkader, zwart		SET213479		5878,00
Aanbouwkader, rvs		SET213480		5959,00
Opbouwkader, zwart		SET213481		5919,50
Opbouwkader, rvs		SET213482		5995,00
Gietijzeren front afscherming		SET213483		5902,00
Stalen frontplaat, zwart 48 x 83 cm		SET213484		6037,00
Gietijzeren frontplaat 48 x 83 cm		SET213485		5982,00
Extra optie ketelmodule				
Ombouwset voor uitlaat boven		W027082		147,50



DHT midden



HKD 5.1 draaideur gietijzeren deur

Componenten instellen	Artikelnr.	Aant.	Prijs
HKD 5.1, gietijzeren deur		1	
Blend/front plaat		1	
Chamotte binnenwerk voor HKD 5.1		1	
Kapbekleding voor HKD 5.1		1	
Kachelstoel HKD 5.1		1	

Bijkomende opties			
EAS (zie pagina 100)			1624,00
Prijsverlaging voor EAS zonder display			-154,00
Extra deur DHT midden			1113,00
EAS bij DHT			1775,00
Ombouwset handvat rechts	900110		49,50
Inspectiehendel	02429		73,00
Deurgreep zwart	02056-01		93,50

De varianten:

Frontvarianten:			
Gietijzeren front afscherming, zwart		SET208584	3775,00
Gietijzeren frontplaat 48 x 83 cm		SET208585	3855,50

+ Ketelmodule	W027070	1	
Frontvarianten:			
Gietijzeren front afscherming, zwart		SET213486	5902,00
Gietijzeren frontplaat 48 x 83 cm		SET213487	5982,00
Extra optie ketelmodule			
Ombouwset voor uitlaat boven	W027082		147,50









HKD 6.1 draaideur vlak glas

Componenten instellen	Artikelnr.	Aant.	Prijs
HKD 6.1 DF , enkel glas		1	
Blend/front plaat		1	
Chamotte binnenwerk voor HKD 6.1		1	
Kapbekleding voor HKD 6.1		1	
Kachelstoel HKD 6.1		1	

Bijkomende opties			
EAS (zie pagina 100)			1624,00
Prijsverlaging voor EAS zonder display			-154,00
Ombouwset handvat rechts	900110		49,50
Dubbel glas			0,00
Deurgreep zwart	02056-01		93,50

De varianten:

Frontvarianten:				
Aanbouwkader, zwart		SET208587		2752,00
Aanbouwkader, rvs		SET208588		2813,50
Gietijzeren front afscherming, zwart		SET208589		2766,00
Stalen frontplaat, zwart 42 x 79 cm		SET208590		2907,50
Stalen frontplaat, zwart 48 x 83 cm		SET208592		2940,00
Gietijzeren frontplaat, 48 x 83 cm		SET210404		2905,00

HKD 6.1 draaideur gietijzeren deur



Componenten instellen	Artikelnr.	Aant.	Prijs
HKD 6.1 , gietijzeren deur		1	
Blend/front plaat		1	
Chamotte binnenwerk voor HKD 6.1		1	
Kapbekleding voor HKD 6.1		1	
Kachelstoel HKD 6.1		1	

Bijkomende opties			
EAS (zie pagina 100)			1624,00
Prijsverlaging voor EAS zonder display			-154,00
Ombouwset handvat rechts	900110		49,50
Deurgreep zwart	02056-01		93,50

De varianten:

Frontvarianten:				
Gietijzeren front afscherming, zwart		SET208599		2766,00
Gietijzeren frontplaat 42 x 79 cm		SET208600		2885,00
Gietijzeren frontplaat 48 x 83 cm		SET210405		2905,00

HKD 7 draaideur vlak glas



Componenten instellen	Artikelnr.	Aant.	Prijs
HKD 7 DF, enkel glas		1	
Opbouwkader		1	
Chamotte binnenwerk voor HKD 7		1	
Kachelstoel HKD 7		1	

Bijkomende opties (voor alle kapvarianten)			
EAS (zie pagina 100)			1624,00
Prijsverlaging voor EAS zonder display			-154,00
Dubbel glas			166,50
Deurscharnier zelfsluitend	D030134		67,50
Deurgreep zwart	02056-01		93,50

De kapvarianten:



+ Gietijzeren koepel ø 180 mm	D004186	1	
Frontvarianten:			
Opbouwkader, zwart	 SET212697		4949,50
Aanbouwkader, zwart	 SET212732		4964,00
Bijkomende optie voor gietijzeren koepel			
Gietijzeren koepel ø 200 mm niet voor rechthoekse aansluiting RGA. Alleen in combinatie met MSS accumulatie of GNF naverwarmingsvlak	10087		0,00





+ Gietijzeren kap ø 180 mm och gietijzeren warmteringen	R015006-02	2	
Frontvarianten:			
Opbouwkader, zwart	 SET213233		6084,00
Aanbouwkader, zwart	 SET213234		6098,50
Alternatief artikel: verbindingstuk excentrisch in plaats van gietijzeren koepel			
Verbindingsstuk excentrisch ø 180 mm	 S003024		-147,50
Verbindingsstuk excentrisch ø 200 mm	S003025		-147,50
Bijkomende opties			
90° bocht - rookgasklep en reiniging - ø 180 mm	S002198		219,50
90°bocht - rookgasklep en reiniging ø 200 mm	S002208		236,00



+ Gietijzeren koepel ø 180 mm laag	D016042	1	
Frontvarianten:			
Opbouwkader, zwart	 SET212708		5210,50
Aanbouwkader, zwart	 SET212733		5225,00



+ Modulair rookgasafvoer opslagsysteem MAS 440 tweeschalig	R009042	7	
Gietijzeren koepel MAS ø 180	R009095-01	1	
Tussenring	10077	1	
Frontvarianten:			
Opbouwkader, zwart	 SET212699		6846,00
Aanbouwkader, zwart	 SET212734		6860,50
Bijkomende optie MAS			
Rookgasafvoer adapter ø 200 mm	R009105		60,50
Rookgasafvoer adapter ø 160 mm	07137		60,50



HKD 8 draaideur vlak glas

Componenten instellen	Artikelnr.	Aant.	Prijs
HKD 8 DF, enkel glas		1	
Chamotte binnenwerk voor HKD 8		1	
Kachelstoel HKD 8		1	

Bijkomende opties (voor alle kapvarianten)			
EAS (zie pagina 100)			1624,00
Prijsverlaging voor EAS zonder display			-154,00
Dubbel glas			166,50
Haardbouwplaten voor deurlijst HKD 8	SET212720		172,50
Attentie: De varianten van de deuraanslag (links of rechts) en de optie EOS/EAS moet direct bij de bestelling vermeld worden. Een ombouw is nadien niet meer mogelijk! Zelfsluitende deuren zijn niet mogelijk!			

De kapvarianten:



+ Gietijzeren koepel ø 180 mm	D004186	1	
Frontvarianten:			
Aanbouwranden, zwart	 SET212701		5328,50
Aanbouwkader, zwart	 SET212740		5835,50
Bijkomende optie voor gietijzeren koepel			
Gietijzeren koepel ø 200 mm niet voor rechtstreekse aansluiting RGA. Alleen in combinatie met MSS accumulatie of GNF naverwarmingsvlak	10087		





+ Gietijzeren kap ø 180 mm och gietijzeren warmteringen	R015006-02	2	
Frontvarianten			
Aanbouwranden, zwart	 SET213235		6463,00
Aanbouwkader, zwart	 SET213236		6970,00
Alternatief artikel: verbindingstuk excentrisch in plaats van gietijzeren koepel			
Verbindingsstuk excentrisch ø 180 mm	 S003024		-147,50
Verbindingsstuk excentrisch ø 200 mm	S003025		-147,50
Bijkomende opties			
90° bocht - rookgasklep en reiniging - ø 180 mm	S002198		219,50
90°bocht - rookgasklep en reiniging ø 200 mm	S002208		236,00



+ Gietijzeren koepel ø 180 mm laag	D016042	1	
Frontvarianten:			
Aanbouwranden, zwart	 SET212710		5589,50
Aanbouwkader, zwart	 SET212741		6096,50



+ Modulair rookgasafvoer opslagsysteem MAS 440 tweeschalig	R009042	7	
Gietijzeren koepel MAS ø 180	R009095-01	1	
Tussenring	10077	1	
Frontvarianten:			
Aanbouwranden, zwart	 SET212702		7225,00
Aanbouwkader, zwart	 SET212742		7732,00
Bijkomende optie MAS			
Rookgasafvoer adapter ø 200 mm	R009105		60,50
Rookgasafvoer adapter ø 160 mm	07137		60,50



HKD 13 draaideur vlak glas

Componenten instellen	Artikelnr.	Aant.	Prijs
HKD 13 DF, enkel glas		1	
Opbouwkader		1	
Chamotte binnenwerk voor HKD 13		1	
Kachelstoel HKD 13		1	



Bijkomende opties (voor alle kapvarianten)			
EAS (zie pagina 100)			1624,00
Prijsverlaging voor EAS zonder display			-154,00
Glas keramiek gecoat (GKB)			114,00
Deurscharnier zelfsluitend	D030134		67,50
Deurgreep zwart	02056-01		93,50
Katalysatormodule BKH 5.0 / HKD 13	HK000210		906,00

De kapvarianten:



+ Gietijzeren koepel ø 180 mm	D004186	1	
Frontvarianten:			
Opbouwkader, zwart		SET213249	5600,50
Aanbouwkader, zwart		SET213250	5611,50
Bijkomende optie voor gietijzeren koepel			
Gietijzeren koepel ø 200 mm niet voor rechthoekse aansluiting RGA. Alleen in combinatie met MSS accumulatie of GNF naverwarmingsvlak	10087		0,00





+ Gietijzeren kap ø 180 mm och gietijzeren warmteringen	R015006-02	2	
Frontvarianten:			
Opbouwkader, zwart		SET213251	6735,00
Aanbouwkader, zwart		SET213252	6746,00
Alternatief artikel: verbindingstuk excentrisch in plaats van gietijzeren koepel			
Verbindingsstuk excentrisch ø 180 mm		S003024	-147,50
Verbindingsstuk excentrisch ø 200 mm		S003025	-147,50
Bijkomende opties			
90° bocht - rookgasklep en reiniging - ø 180 mm	S002198		219,50
90° bocht - rookgasklep en reiniging ø 200 mm	S002208		236,00



+ Gietijzeren koepel ø 180 mm laag	D016042	1	
Frontvarianten:			
Opbouwkader, zwart		SET213253	5861,50
Aanbouwkader, zwart		SET213254	5872,50



+ Modulair rookgasafvoer opslagsysteem MAS 440 tweeschalig	R009042	7	
Gietijzeren koepel MAS ø 180	R009095-01	1	
Tussenring	10077	1	
Frontvarianten:			
Opbouwkader, zwart		SET213255	7497,00
Aanbouwkader, zwart		SET213256	7508,00
Bijkomende optie MAS			
Rookgasafvoer adapter ø 200 mm	R009105		60,50
Rookgasafvoer adapter ø 160 mm	07137		60,50



WF 25 enkel glas

Componenten instellen	Artikelnr.	Aant.	Prijs
WF 25 enkel glas zwart rookgasafvoer ø 145 mm		1	
Chamotte binnenwerk WF 25		1	

Bijkomende opties

*EAS (zie pagina 100)			1624,00
Prijsverlaging voor EAS zonder display			-154,00
Aansluitadapter verbrandingslucht	C011037		47,00
Kachelstoel WF 25	N002104		199,50
Rookgasafvoer adapter ø 160 mm	07137		60,50
Rookgasafvoer adapter ø 180 mm	07139		60,50

Bij de EAS variante is alleen de rookgasmof ø 180 mm mogelijk

Deur - variante:	Artikelnr.	Aant.	Prijs
Deurinlegplaat gietijzer	C011106	1	121,50
Deurinlegplaat gietijzer	C011106m	1	72,50
Fabrieksgemonteerd op het toestel			

De varianten:

Frontvarianten:			
Gietijzeren frontplaat 83/48 cm		SET211023	2556,50
Gietijzeren frontplaat 79/42 cm		SET211024	2556,50
Gietijzeren frontplaat 89,5/48 cm		SET211027	2692,50
Gietijzeren frontplaat 106/48 cm		SET212980	2964,50

*Bij EAS varianten is de luchtaansluitingsmof inbegrepen.



WF 33 enkel glas

Componenten instellen	Artikelnr.	Aant.	Prijs
WF 33 enkel glas zwart rookgasafvoer ø 180 mm		1	
Chamotte binnenwerk WF 33		1	

Bijkomende opties			
*EAS (zie pagina 100)			1624,00
Prijsverlaging voor EAS zonder display			-154,00
Aansluitadapter verbrandingslucht	C011037		47,00
Kachelstoel WF 33	N002088		199,50
Installatieplaat diepte 200 mm voor frontplaat 106 x 48 cm	C014086		90,50
Rookgasafvoer adapter ø 145 mm	R014013		60,50
Rookgasafvoer adapter ø 160 mm	07137		60,50
Bij de EAS variante is alleen de rookgasmof ø 180 mm mogelijk			
ISO-Brennraumdeckel WF 33 / WFR 33	C011160		155,00



Deur - variante:	Artikelnr.	Aant.	Prijs
Deurinlegplaat gietijzer	C011106	1	121,50
Deurinlegplaat gietijzer	C011106m	1	72,50
Fabrieksgemonteerd op het toestel			

De varianten:

Frontvarianten:			
Gietijzeren frontplaat 83/48 cm		SET211612	2556,50
Gietijzeren frontplaat 83/52 cm		SET213130	2712,50
Gietijzeren frontplaat 79/42 cm		SET211974	2556,50
Gietijzeren frontplaat 89,5/48 cm		SET211025	2692,50
Gietijzeren frontplaat 106/48 cm		SET212978	2964,50

*Bij EAS varianten is de luchtaansluitingsmof inbegrepen.



WF 50 enkel glas

Componenten instellen	Artikelnr.	Aant.	Prijs
WF 50 enkel glas zwart rookgasafvoer ø 180 mm		1	
Chamotte binnenwerk WF 50		1	

Bijkomende opties

*EAS (zie pagina 100)			1624,00
Prijsverlaging voor EAS zonder display			-154,00
Aansluitadapter verbrandingslucht	C011037		47,00
Kachelstoel WF 50	N002090		212,50
Installatieplaat diepte 200 mm voor frontplaat 106 x 48 cm	C014086		90,50
Rookgasafvoer adapter ø 145 mm	R014013		60,50
Rookgasafvoer adapter ø 160 mm	07137		60,50
Bij de EAS variante is alleen de rookgasmof ø 180 mm mogelijk			
ISO-Brennraumdeckel WF 50 / WFR 50	C012054		202,00



Deur - variante:	Artikelnr.	Aant.	Prijs
Deurinlegplaat gietijzer	C011106	1	121,50
Deurinlegplaat gietijzer	C011106m	1	72,50
Fabrieksgemonteerd op het toestel			

De varianten:

Frontvarianten:			
Gietijzeren frontplaat 83/48 cm		SET211613	3133,00
Gietijzeren frontplaat 83/52 cm		SET213131	3288,50
Gietijzeren frontplaat 79/42 cm		SET211975	3133,00
Gietijzeren frontplaat 89,5/48 cm		SET211026	3269,00
Gietijzeren frontplaat 106/48 cm		SET212979	3540,50

*Bij EAS varianten is de luchtaansluitingsmof inbegrepen.



WF_R 25 enkel glas

Componenten instellen	Artikelnr.	Aant.	Prijs
WF _R 25 enkel glas zwart rookgasafvoer ø 145 mm		1	
Chamotte binnenwerk WF _R 25		1	

Bijkomende opties			
Aansluitadapter verbrandingslucht	C011037		47,00
Kachelstoel WF _R 25	N002104		199,50
Rookgasafvoer adapter ø 160 mm	07137		60,50
Rookgasafvoer adapter ø 180 mm	07139		60,50

Deur - variante:			
Deurinlegplaat gietijzer	C011106	1	121,50
Deurinlegplaat gietijzer	C011106m	1	72,50
Fabrieksgemonteerd op het toestel			

De varianten:

Frontvarianten:				
Gietijzeren frontplaat 83/48 cm		SET212972		2651,50
Gietijzeren frontplaat 79/42 cm		SET212973		2651,50
Gietijzeren frontplaat 89,5/48 cm		SET212974		2787,50
Gietijzeren frontplaat 106/48 cm		SET212983		3059,00



WF_R 33 enkel glas

Componenten instellen	Artikelnr.	Aant.	Prijs
WF _R 33 enkel glas zwart rookgasafvoer ø 180 mm		1	
Chamotte binnenwerk WF _R 33		1	

Bijkomende opties			
Aansluitadapter verbrandingslucht	C011037		47,00
Kachelstoel WF _R 33	N002088		199,50
Installatieplaat diepte 200 mm voor frontplaat 106 x 48 cm	C014086		90,50
Rookgasafvoer adapter ø 145 mm	R014013		60,50
Rookgasafvoer adapter ø 160 mm	07137		60,50
ISO-Brennraumdeckel WF 33 / WFR 33	C011160		155,00

Deur - variante:	Artikelnr.	Aant.	Prijs
Deurinlegplaat gietijzer	C011106	1	121,50
Deurinlegplaat gietijzer	C011106m	1	72,50
Fabrieksgemonteerd op het toestel			

De varianten:

Frontvarianten:			
Gietijzeren frontplaat 83/48 cm		SET212933	2651,50
Gietijzeren frontplaat 83/52 cm		SET213385	2807,50
Gietijzeren frontplaat 79/42 cm		SET212934	2651,50
Gietijzeren frontplaat 89,5/48 cm		SET212935	2787,50
Gietijzeren frontplaat 106/48 cm		SET212981	3059,00



WFR 50 enkel glas



Componenten instellen	Artikelnr.	Aant.	Prijs
WFR 50 enkel glas zwart rookgasafvoer ø 180 mm		1	
Chamotte binnenwerk WFR 50		1	

Bijkomende opties			
Aansluitadapter verbrandingslucht	C011037		47,00
Kachelstoel WFR 50	N002090		212,50
Installatieplaat diepte 200 mm voor frontplaat 106 x 48 cm	C014086		90,50
Rookgasafvoer adapter ø 145 mm	R014013		60,50
Rookgasafvoer adapter ø 160 mm	07137		60,50
ISO-Brennraumdeckel WF 50 / WFR 50	C012054		202,00



Deur - variante:			
	Artikelnr.	Aant.	Prijs
Deurinlegplaat gietijzer	C011106	1	121,50
Deurinlegplaat gietijzer	C011106m	1	72,50
Fabrieksgemonteerd op het toestel			

De varianten:

Frontvarianten:			
Gietijzeren frontplaat 83/48 cm		SET212975	3223,50
Gietijzeren frontplaat 83/52 cm		SET213386	3379,50
Gietijzeren frontplaat 79/42 cm		SET212976	3223,50
Gietijzeren frontplaat 89,5/48 cm		SET212977	3360,00
Gietijzeren frontplaat 106/48 cm		SET212982	3631,50



Ortrander inbouwhaarden

Benoeming	Artikelnr.	Aant.	Prijs
Ortrand 3020.61 rookgasafvoer ø 160 mm	11005.1		2020,50

Bijkomende opties

Ortrand GR1.0 Gietijzeren naverwarmingsvlak	11021		568,50
---	-------	--	--------



Benoeming	Artikelnr.	Aant.	Prijs
Ortrand 4020.61 rookgasafvoer ø 160 mm	11006.1		2249,50

Bijkomende opties

Ortrand GR1.0 Gietijzeren naverwarmingsvlak	11021		568,50
---	-------	--	--------

vlak

Tunnel

rond

hoek



HKD 2.2 Tunnel draaideur/draaideur vlak glas

Componenten instellen	Artikelnr.	Aant.	Prijs
HKD 2.2 D/DF, enkel glas		1	
Aanbouw- resp. opbouwkader		2	
Kapbekleding voor HKD 2.2 Tunnel		1	
Chamotte binnenwerk voor HKD 2.2 Tunnel		1	
Kachelstoel HKD 2.2		1	

Bijkomende opties (voor alle kapvarianten)			
EAS (zie pagina 100)			1775,00
Prijsverlaging voor EAS zonder display			-154,00
Dubbel glas			333,00
Deursluiting als inspectiehendel			73,00
Deurgreep zwart	02056-01		93,50

De kapvarianten:



+ Gietijzeren koepel \varnothing 180 mm		Artikelnr.	Aant.	Prijs
		D009363	1	
Frontvarianten:				
Aanbouwkader, zwart		SET208468		5010,50
Aanbouwkader, rvs		SET208469		5106,50
Opbouwkader, zwart		SET208470		5221,00
Opbouwkader, rvs		SET208471		5449,50



+ Gietijzeren kap \varnothing 180 mm och gietijzeren warmteringen		Artikelnr.	Aant.	Prijs
		R015006-02	2	
Frontvarianten:				
Aanbouwkader, zwart		SET213335		6100,00
Aanbouwkader, rvs		SET213336		6196,00
Opbouwkader, zwart		SET213337		6310,00
Opbouwkader, rvs		SET213338		6539,00
Alternatief artikel: verbindingstuk excentrisch in plaats van gietijzeren koepel				
Verbindingsstuk excentrisch \varnothing 180 mm		S003024		-147,50
Verbindingsstuk excentrisch \varnothing 200 mm		S003025		-147,50
Bijkomende opties				
90° bocht - rookgasklep en reiniging - \varnothing 180 mm		S002198		219,50
90°bocht - rookgasklep en reiniging \varnothing 200 mm		S002208		236,00



+ Gietijzeren koepel \varnothing 180 mm laag		Artikelnr.	Aant.	Prijs
		D003664	1	
Frontvarianten:				
Aanbouwkader, zwart		SET212888		5226,50
Aanbouwkader, rvs		SET212889		5322,00
Opbouwkader, zwart		SET212890		5436,50
Opbouwkader, rvs		SET212891		5665,50



+ Modulair rookgasafvoer opslagsysteem MAS 440 tweeschalig	R009042	5	
Gietijzeren koepel MAS ø 180	R009095-01	1	
Tussenring	10077	1	
Frontvarianten:			
Aanbouwkader, zwart	SET212832		6414,50
Aanbouwkader, rvs	SET212833		6510,50
Opbouwkader, zwart	SET212834		6625,00
Opbouwkader, rvs	SET212835		6853,50
Bijkomende optie MAS			
Rookgasafvoer adapter ø 200 mm	R009105		60,50
Rookgasafvoer adapter ø 160 mm	07137		60,50



+ Ketelmodule	W027070	1	
Frontvarianten:			
Aanbouwkader, zwart	SET213488		6804,00
Aanbouwkader, rvs	SET213489		6900,00
Opbouwkader, zwart	SET213490		7014,50
Opbouwkader, rvs	SET213491		7243,00
Extra optie ketelmodule			
Ombouwset voor uitlaat boven	W027082		147,50

HKD 2.2 XL Tunnel draaideur/draaideur vlak glas



Componenten instellen	Artikelnr.	Aant.	Prijs
HKD 2.2 XL D/D F, enkel glas		1	
Aanbouw- resp. opbouw kader		2	
Chamotte binnenwerk voor HKD 2.2 XL Tunnel		1	
Kapbekleding voor HKD 2.2 XL		1	
Kachelstoel HKD 2.2 XL		1	

Bijkomende opties			
EAS (zie pagina 100)			1775,00
Prijsverlaging voor EAS zonder display			-154,00
Dubbel glas			333,00
Deursluiting als inspectiehendel			73,00
Deurgreep zwart	02056-01		93,50

De kapvarianten:



+ Gietijzeren koepel ø 180 mm		D009363	1	
Frontvarianten:				
Aanbouwkader, zwart		SET208224		5538,50
Aanbouwkader, rvs		SET208225		5634,00
Opbouwkader, zwart		SET208226		5748,50
Opbouwkader, rvs		SET208227		5977,50



+ Gietijzeren koepel ø 180 mm, laag		D003664	1	
Frontvarianten:				
Aanbouwkader, zwart		SET212904		5754,50
Aanbouwkader, rvs		SET212905		5850,00
Opbouwkader, zwart		SET212906		5964,50
Opbouwkader, rvs		SET212907		6193,00

HKD 2.2 Tunnel draaideur/draaideur rond



Componenten instellen	Artikelnr.	Aant.	Prijs
HKD 2.2 D/D R, enkel glas		1	
Aanbouw- resp. opbouwkader		2	
Kapbekleding voor HKD 2.2 Tunnel		1	
Chamotte binnenwerk voor HKD 2.2 Tunnel		1	
Kachelstoel HKD 2.2		1	

Bijkomende opties (voor alle kapvarianten)			
EAS (zie pagina 100)			1775,00
Prijsverlaging voor EAS zonder display			-154,00
Deursluiting als inspectiehendel			73,00
Deurgreep zwart	02056-01		93,50

De kapvarianten:



+ Gietijzeren koepel ø 180 mm	D009363	1	
Frontvarianten:			
Aanbouwkader, zwart R = 380		SET208489	5852,00
Opbouwkader, zwart R = 330		SET208491	5852,00





+ Gietijzeren kap ø 180 mm och gietijzeren warmtringen	R015006-02	2	
Frontvarianten:			
Aanbouwkader, zwart R = 380		SET213339	6941,50
Opbouwkader, zwart R = 330		SET213340	6941,50
Alternatief artikel: verbindingstuk excentrisch in plaats van gietijzeren koepel			
Verbindingsstuk excentrisch ø 180 mm		S003024	-147,50
Verbindingsstuk excentrisch ø 200 mm		S003025	-147,50
Bijkomende opties			
90° bocht - rookgasklep en reiniging - ø 180 mm		S002198	219,50
90° bocht - rookgasklep en reiniging ø 200 mm		S002208	236,00



+ Gietijzeren koepel ø 180 mm laag	D003664	1	
Frontvarianten:			
Aanbouwkader, zwart R = 380		SET212866	6068,00
Opbouwkader, zwart R = 330		SET212868	6068,00



+ Modulair rookgasafvoer opslagsysteem MAS 440 tweeschalig	R009042	5	
Gietijzeren koepel MAS ø 180	R009095-01	1	
Tussenring	10077	1	
Frontvarianten:			
Aanbouwkader, zwart R = 380		SET212854	7256,00
Opbouwkader, zwart R = 330		SET212856	7256,00
Bijkomende optie MAS			
Rookgasafvoer adapter ø 200 mm	R009105		60,50
Rookgasafvoer adapter ø 160 mm	07137		60,50



+ Ketelmodule	W027070	1	
Frontvarianten:			
Aanbouwkader, zwart R = 380		SET213492	7645,50
Opbouwkader, zwart R = 330		SET213493	7645,50
Extra optie ketelmodule			
Ombouwset voor uitlaat boven	W027082		147,50

HKD 2.2 XL Tunnel draaideur/draaideur rond





Componenten instellen	Artikelnr.	Aant.	Prijs
HKD 2.2 XL D/D R, enkel glas		1	
Aanbouw- resp. opbouwkader		2	
Chamotte binnenwerk voor HKD 2.2 XL Tunnel		1	
Kapbekleding voor HKD 2.2 XL		1	
Kachelstoel HKD 2.2 XL		1	



Bijkomende opties			
EAS (zie pagina 100)			1775,00
Prijsverlaging voor EAS zonder display			-154,00
Deursluiting als inspectiehendel			73,00
Deurgreep zwart	02056-01		93,50

De kapvarianten:



+ Gietijzeren koepel ø 180 mm	D009363	1	
Frontvarianten:			
Aanbouwkader R = 380, zwart		SET208243	6327,50
Opbouwkader R = 330, zwart		SET208245	6327,50



+ Gietijzeren koepel ø 180 mm, laag	D003664	1	
Aanbouwkader R = 380, zwart		SET212909	6543,00
Opbouwkader R = 330, zwart		SET212911	6543,00



HKD 7 Tunnel draaideur/draaideur vlak glas

Componenten instellen	Artikelnr.	Aant.	Prijs
HKD 7 D/D F, enkel glas		1	
Opbouwkader		2	
Chamotte binnenwerk voor HKD 7 Tunnel		1	
Kachelstoel HKD 7		1	



Bijkomende opties (voor alle kapvarianten)			
EAS (zie pagina 100)			1775,00
Prijsverlaging voor EAS zonder display			-154,00
Dubbel glas			333,00
Inspectiehendel	02429		73,00
Deurscharnier zelfsluitend	D030134		67,50
Deurgreep zwart	02056-01		93,50

De kapvarianten:



+ Gietijzeren koepel \varnothing 180 mm	D004186	1	
Frontvarianten:			
Opbouwkader, zwart	 SET212698		6372,00
Aanbouwkader, zwart	 SET212735		6401,00
Bijkomende optie voor gietijzeren koepel			
Gietijzeren koepel \varnothing 200 mm niet voor rechtstreekse aansluiting RGA. Alleen in combinatie met MSS accumulatie of GNF naverwarmingsvlak	10087		0,00





Gietijzeren kap \varnothing 180 mm och gietijzeren warmteringen	R015006-02	2	
Frontvarianten			
Opbouwkader, zwart	 SET213237		7506,50
Aanbouwkader, zwart	 SET213238		7536,00
Alternatief artikel: verbindingstuk excentrisch in plaats van gietijzeren koepel			
Verbindingsstuk excentrisch \varnothing 180 mm	 S003024		-147,50
Verbindingsstuk excentrisch \varnothing 200 mm	S003025		-147,50
Bijkomende opties			
90° bocht - rookgasklep en reiniging - \varnothing 180 mm	S002198		219,50
90°bocht - rookgasklep en reiniging \varnothing 200 mm	S002208		236,00



+ Gietijzeren koepel \varnothing 180 mm laag	D016042	1	
Frontvarianten:			
Opbouwkader, zwart	 SET212709		6633,00
Aanbouwkader, zwart	 SET212736		6662,00



+ Modulair rookgasafvoer opslagsysteem MAS 440 tweeschalig	R009042	7	
Gietijzeren koepel MAS ø 180	R009095-01	1	
Tussenring	10077	1	
Frontvarianten:			
Opbouwkader, zwart	 SET212700		8268,50
Aanbouwkader, zwart	 SET212737		8297,50
Bijkomende optie MAS			
Rookgasafvoer adapter ø 200 mm	R009105		60,50
Rookgasafvoer adapter ø 160 mm	07137		60,50

vlak

Tegelkachels

Tunnel

rond

hoek



HKD 8 Tunnel draaideur/draaideur vlak glas

Componenten instellen	Artikelnr.	Aant.	Prijs
HKD 8 D/D F, enkel glas		1	
Chamotte binnenwerk voor HKD 8 Tunnel		1	
Kachelstoel HKD 8		1	

Bijkomende opties (voor alle kapvarianten)

EAS (zie pagina 100)			1775,00
Prijsverlaging voor EAS zonder display			-154,00
Dubbel glas			333,00
Haardbouwplaten voor deurlijst HKD 8	SET212720		172,50

Attentie:

De varianten van de deuraanslag (links of rechts) en de optie EOS/EAS moet direct bij de bestelling vermeld worden.
Een ombouw is nadien niet meer mogelijk!
Zelfsluitende deuren zijn niet mogelijk!

De kapvarianten:



+ Gietijzeren koepel ø 180 mm	D004186	1	
Frontvarianten:			
Aanbouwranden, zwart		SET212703	7160,00
Aanbouwkader, zwart		SET212743	8174,00
Bijkomende optie voor gietijzeren koepel			
Gietijzeren koepel ø 200 mm niet voor rechtstreekse aansluiting RGA. Alleen in combinatie met MSS accumulatie of GNF naverwarmingsvlak	10087		0,00





+ Gietijzeren kap ø 180 mm och gietijzeren warmteringen	R015006-02	2	
Frontvarianten			
Aanbouwranden, zwart		SET213239	8294,50
Aanbouwkader, zwart		SET213240	9308,50
Alternatief artikel: verbindingstuk excentrisch in plaats van gietijzeren koepel			
Verbindingsstuk excentrisch ø 180 mm		S003024	-147,50
Verbindingsstuk excentrisch ø 200 mm		S003025	-147,50
Bijkomende opties			
90° bocht - rookgasklep en reiniging - ø 180 mm	S002198		219,50
90°bocht - rookgasklep en reiniging ø 200 mm	S002208		236,00



+ Gietijzeren koepel ø 180 mm laag	D016042	1	
Frontvarianten:			
Aanbouwranden, zwart		SET212711	7421,00
Aanbouwkader, zwart		SET212744	8435,00



+ Modulaar rookgasafvoer opslagsysteem MAS 440 tweeschalig	R009042	7	
Gietijzeren koepel MAS ø 180	R009095-01	1	
Tussenring	10077	1	
Frontvarianten:			
Aanbouwranden, zwart		SET212704	9056,50
Aanbouwkader, zwart		SET212745	10070,50
Bijkomende optie MAS			
Rookgasafvoer adapter ø 200 mm	R009105		60,50
Rookgasafvoer adapter ø 160 mm	07137		60,50

vlak

Tegekkachels

Tunnel

rond

hoek



HKD 13 Tunnel draaideur/draaideur vlak glas

Componenten instellen	Artikelnr.	Aant.	Prijs
HKD 13 D/D F, enkel glas		1	
Opbouwkader / Aanbouwkader		2	
Chamotte binnenwerk voor HKD 13 Tunnel		1	
Kachelstoel HKD 13		1	



Bijkomende opties (voor alle kapvarianten)			
EAS (zie pagina 100)			1775,00
Prijsverlaging voor EAS zonder display			-154,00
Glas keramiek gecoat (GKB)			228,00
Inspectiehendel	02429		73,00
Deurgreep zwart	02056-01		93,50
Deurscharnier zelfsluitend	D030134		67,50
Katalysatormodule BKH 5.0 / HKD 13	HK000210		906,00

De kapvarianten:



+ Gietijzeren koepel \varnothing 180 mm	D004186	1	
Frontvarianten:			
Opbouwkader, zwart		SET213257	7035,50
Aanbouwkader, zwart		SET213258	7057,50
Bijkomende optie voor gietijzeren koepel			
Gietijzeren koepel \varnothing 200 mm niet voor rechtstreekse aansluiting RGA. Alleen in combinatie met MSS accumulatie of GNF naverwarmingsvlak	10087		0,00





Gietijzeren kap \varnothing 180 mm och gietijzeren warmteringen	R015006-02	2	
Frontvarianten			
Opbouwkader, zwart		SET213259	8170,00
Aanbouwkader, zwart		SET213260	8192,00
Alternatief artikel: verbindingstuk excentrisch in plaats van gietijzeren koepel			
Verbindingsstuk excentrisch \varnothing 180 mm		S003024	-147,50
Verbindingsstuk excentrisch \varnothing 200 mm		S003025	-147,50
Bijkomende opties			
90° bocht - rookgasklep en reiniging - \varnothing 180 mm	S002198		219,50
90°bocht - rookgasklep en reiniging \varnothing 200 mm	S002208		236,00



+ Gietijzeren koepel \varnothing 180 mm laag	D016042	1	
Frontvarianten:			
Opbouwkader, zwart		SET213261	7296,50
Aanbouwkader, zwart		SET213262	7318,50



+ Modulair rookgasafvoer opslagsysteem MAS 440 tweeschalig	R009042	7	
Gietijzeren koepel MAS ø 180	R009095-01	1	
Tussenring	10077	1	
Frontvarianten:			
Opbouwkader, zwart		SET213263	8932,00
Aanbouwkader, zwart		SET213264	8954,00
Bijkomende optie MAS			
Rookgasafvoer adapter ø 200 mm	R009105		60,50
Rookgasafvoer adapter ø 160 mm	07137		60,50

vlak

Tegelkachels

Tunnel

rond

hoek



DHT midden





HKD 2.2 draaideur rond

Componenten instellen	Artikelnr.	Aant.	Prijs
HKD 2.2 DR, enkel glas		1	
Aanbouw- resp. opbouw kader		1	
Kapbekleding voor HKD 2.2		1	
Chamotte binnenwerk voor HKD 2.2		1	
Kachelstoel HKD 2.2		1	

Bijkomende opties (voor alle kapvarianten)			
EAS (zie pagina 100)			1624,00
Prijsverlaging voor EAS zonder display			-154,00
Extra deur DHT midden			1211,50
EAS bij DHT			1775,00
Inspectiehendel	02429		73,00
Deurgreep zwart	02056-01		93,50



De kapvarianten:

+ Gietijzeren koepel \varnothing 180 mm	D009363	1	
Frontvarianten:			
Aanbouwkader, zwart R = 380		SET208484	4496,00
Opbouwkader, zwart R = 330		SET208486	4496,00

+ Gietijzeren kap \varnothing 180 mm och gietijzeren warmteringen	R015006-02	2	
Frontvarianten:			
Aanbouwkader, zwart R = 380		SET213341	5585,50
Opbouwkader, zwart R = 330		SET213342	5585,50
Alternatief artikel: verbindingstuk excentrisch in plaats van gietijzeren koepel			
Verbindingsstuk excentrisch \varnothing 180 mm		S003024	-147,50
Verbindingsstuk excentrisch \varnothing 200 mm		S003025	-147,50
Bijkomende opties			
90° bocht - rookgasklep en reiniging - \varnothing 180 mm	S002198		219,50
90°bocht - rookgasklep en reiniging \varnothing 200 mm	S002208		236,00

+ Gietijzeren koepel \varnothing 180 mm laag	D003664	1	
Frontvarianten			
Aanbouwkader, zwart R = 380		SET212862	4711,50
Opbouwkader, zwart R = 330		SET212864	4711,50



+ Modulair rookgasafvoer opslagsysteem MAS 440 tweeschalig	R009042	5	
Gietijzeren koepel MAS ø 180	R009095-01	1	
Tussenring	10077	1	
Frontvarianten:			
Aanbouwkader, zwart R = 380	 SET212850		5900,00
Opbouwkader, zwart R = 330	 SET212852		5900,00
Bijkomende optie MAS			
Rookgasafvoer adapter ø 200 mm	R009105		60,50
Rookgasafvoer adapter ø 160 mm	07137		60,50



+ Ketelmodule	W027070	1	
Frontvarianten:			
Aanbouwkader, zwart R = 380	 SET213477		6289,50
Opbouwkader, zwart R = 330	 SET213478		6289,50
Extra optie ketelmodule			
Ombouwset voor uitlaat boven	W027082		147,50





HKD 2.2 k draaideur rond

Componenten instellen	Artikelnr.	Aant.	Prijs
HKD 2.2 k DR, enkel glas		1	
Aanbouw- resp. opbouwkader		1	
Chamotte binnenwerk voor HKD 2.2 k		1	
Kapbekleding voor HKD 2.2 k		1	
Kachelstoel HKD 2.2 k		1	

Bijkomende opties			
EAS (zie pagina 100)			1624,00
Prijsverlaging voor EAS zonder display			-154,00
Deurgreep zwart	02056-01		93,50
MAS (zie pagina 306)			

De varianten:

Frontvarianten:			
Aanbouwkader R = 380, zwart		SET208509	4423,50
Opbouwkader R = 330, zwart		SET208511	4423,50

HKD 2.2 XL draaideur rond



DHT midden





Componenten instellen	Artikelnr.	Aant.	Prijs
HKD 2.2 XL DR, enkel glas		1	
Aanbouw- resp. opbouwkader		1	
Chamotte binnenwerk voor HKD 2.2 XL		1	
Kapbekleding voor HKD 2.2 XL		1	
Kachelstoel HKD 2.2 XL		1	



Bijkomende opties (voor alle kapvarianten)			
EAS (zie pagina 100)			1624,00
Prijsverlaging voor EAS zonder display			-154,00
Extra deur DHT midden			1211,50
EAS bij DHT			1775,00
Inspectiehendel	02429		73,00
Deurgreep zwart	02056-01		93,50

De kapvarianten:



+ Gietijzeren koepel ø 180 mm	D009363	1	
Frontvarianten:			
Aanbouwkader R = 380, zwart		SET208239	5048,00
Opbouwkader R = 330, zwart		SET208241	5048,00



+ Gietijzeren koepel ø 180 mm laag	D003664	1	
Frontvarianten:			
Aanbouwkader R = 380, zwart		SET212900	5264,00
Opbouwkader R = 330, zwart		SET212902	5264,00





HKD 11 hoek draaideur links

Componenten instellen	Artikelnr.	Aant.	Prijs
HKD 11 hoek DTL , enkel glas keramisch glas 2-delig		1	
Aanbouw- resp. opbouw kader		1	
Chamotte binnenwerk voor HKD 11		1	



Bijkomende opties (voor alle kapvarianten)			
EAS (zie pagina 100)			1624,00
Prijsverlaging voor EAS zonder display			-154,00

De kapvarianten:

+ Gietijzeren koepel \varnothing 180 mm	D004186	1	
Frontvarianten:			
Opbouw kader, zwart		SET213070	5469,00
Aanbouw kader, zwart		SET213071	5543,00
Bijkomende optie voor gietijzeren koepel			
Gietijzeren koepel \varnothing 200 mm niet voor rechstreekse aansluiting RGA. Alleen in combinatie met MSS accumulatie of GNF naverwarmingsvlak	10087		0,00

+ Gietijzeren kap \varnothing 180 mm och gietijzeren warmteringen	R015006-02	2	
Frontvarianten			
Opbouw kader, zwart		SET213241	6603,50
Aanbouw kader, zwart		SET213242	6678,00
Alternatief artikel: verbindingstuk excentrisch in plaats van gietijzeren koepel			
Verbindingsstuk excentrisch \varnothing 180 mm		S003024	-147,50
Verbindingsstuk excentrisch \varnothing 200 mm		S003025	-147,50
Bijkomende opties			
90° bocht - rookgasklep en reiniging - \varnothing 180 mm	S002198		219,50
90° bocht - rookgasklep en reiniging \varnothing 200 mm	S002208		236,00

+ Gietijzeren koepel \varnothing 180 mm laag	D016042	1	
Frontvarianten:			
Opbouw kader, zwart		SET213072	5730,00
Aanbouw kader, zwart		SET213073	5804,00

+ Modulair rookgasafvoer opslagsysteem MAS 440 tweeschalig	R009042	7	
Gietijzeren koepel MAS \varnothing 180	R009095-01	1	
Tussenring	10077	1	
Frontvarianten:			
Opbouw kader, zwart		SET213074	7365,50
Aanbouw kader, zwart		SET213075	7439,50
Bijkomende optie MAS			
Rookgasafvoer adapter \varnothing 200 mm	R009105		60,50
Rookgasafvoer adapter \varnothing 160 mm	07137		60,50

HKD 11 hoek draaideur rechts



Componenten instellen	Artikelnr.	Aant.	Prijs
HKD 11 hoek DTR , enkel glas keramisch glas 2-delig		1	
Aanbouw- resp. opbouwkader		1	
Chamotte binnenwerk voor HKD 11		1	



Bijkomende opties (voor alle kapvarianten)			
EAS (zie pagina 100)			1624,00
Prijsverlaging voor EAS zonder display			-154,00

De kapvarianten:

+ Gietijzeren koepel ø 180 mm	D004186	1	
Frontvarianten:			
Opbouw kader, zwart		SET213076	5469,00
Aanbouw kader, zwart		SET213077	5543,00
Bijkomende optie voor gietijzeren koepel			
Gietijzeren koepel ø 200 mm niet voor rechstreekse aansluiting RGA. Alleen in combinatie met MSS accumulatie of GNF naverwarmingsvlak	10087		0,00

+ Gietijzeren kap ø 180 mm en gietijzeren warmteringen	R015006-02	2	
Frontvarianten			
Opbouw kader, zwart		SET213243	6603,50
Aanbouw kader, zwart		SET213244	6678,00
Alternatief artikel: verbindingstuk excentrisch in plaats van gietijzeren koepel			
Verbindingsstuk excentrisch ø 180 mm		S003024	-147,50
Verbindingsstuk excentrisch ø 200 mm		S003025	-147,50
Bijkomende opties			
90° bocht - rookgasklep en reiniging - ø 180 mm	S002198		219,50
90° bocht - rookgasklep en reiniging ø 200 mm	S002208		236,00

+ Gietijzeren koepel ø 180 mm laag	D016042	1	
Frontvarianten:			
Opbouw kader, zwart		SET213078	5730,00
Aanbouw kader, zwart		SET213079	5804,00

+ Modulair rookgasafvoer opslagsysteem MAS 440 tweeschalig	R009042	7	
Gietijzeren koepel MAS ø 180	R009095-01	1	
Tussenring	10077	1	
Frontvarianten:			
Opbouw kader, zwart		SET213080	7365,50
Aanbouw kader, zwart		SET213081	7439,50
Bijkomende optie MAS			
Rookgasafvoer adapter ø 200 mm	R009105		60,50
Rookgasafvoer adapter ø 160 mm	07137		60,50

vlak

Tunnel

rond

hoek

HKD 12 hoek draaideur links



Componenten instellen	Artikelnr.	Aant.	Prijs
HKD 12 hoek draaideur links , enkel glas keramisch glas 2-delig		1	
Aanbouw- resp. opbouw kader		1	
Chamotte binnenwerk HKD 12		1	

Bijkomende opties (voor alle kapvarianten)

EAS (zie pagina 100)			1624,00
Prijsverlaging voor EAS zonder display			-154,00

Opgelet:



de deurvariant (rechts- of linksdraaiend) moet al bij de bestelling in aanmerking worden genomen.
Een latere conversie is niet mogelijk!

De kapvarianten:



+ Gietijzeren koepel ø 180 mm	D004186	1	
Frontvarianten:			
Opbouw kader, zwart		SET213132	4925,50
Aanbouw kader, zwart		SET213133	4951,50
Bijkomende optie voor gietijzeren koepel			
Gietijzeren koepel ø 200 mm niet voor rechtstreekse aansluiting RGA. Alleen in combinatie met MSS accumulatie of GNF naverwarmingsvlak	10087		0,00





+ Gietijzeren kap ø 180 mm och gietijzeren warmteringen	R015006-02	2	
Frontvarianten			
Opbouw kader, zwart		SET213245	6060,00
Aanbouw kader, zwart		SET213246	6086,00
Alternatief artikel: verbindingstuk excentrisch in plaats van gietijzeren koepel			
Verbindingsstuk excentrisch ø 180 mm		S003024	-147,50
Verbindingsstuk excentrisch ø 200 mm		S003025	-147,50
Bijkomende opties			
90° bocht - rookgasklep en reiniging - ø 180 mm	S002198		219,50
90°bocht - rookgasklep en reiniging ø 200 mm	S002208		236,00



+ Gietijzeren koepel ø 180 mm laag	D016042	1	
Frontvarianten:			
Opbouw kader, zwart		SET213134	5186,50
Aanbouw kader, zwart		SET213135	5212,50



+ Modulair rookgasafvoer opslagsysteem MAS 440 tweeschalig	R009042	5	
Gietijzeren koepel MAS ø 180	R009095-01	1	
Tussenring	10077	1	
Frontvarianten:			
Opbouwkader, zwart		SET213136	6374,50
Aanbouwkader, zwart		SET213137	6400,50
Bijkomende optie MAS			
Rookgasafvoer adapter ø 200 mm	R009105		60,50
Rookgasafvoer adapter ø 160 mm	07137		60,50



+ Ketelmodule	W027070	1	
Frontvarianten:			
Opbouwkader, zwart		SET213467	6764,00
Aanbouwkader, zwart		SET213468	6790,00
Extra optie ketelmodule			
Ombouwset voor uitlaat boven	W027082		147,50

vlak

Tegelkachels

Tunnel

rond

hoek

HKD 12 hoek draaideur rechts



Componenten instellen	Artikelnr.	Aant.	Prijs
HKD 12 hoek draaideur rechts , enkel glas keramisch glas 2-delig		1	
Aanbouw- resp. opbouw kader		1	
Chamotte binnenwerk HKD 12		1	



Bijkomende opties (voor alle kapvarianten)			
EAS (zie pagina 100)			1624,00
Prijsverlaging voor EAS zonder display			-154,00



Opgelet:

de deurvariant (rechts- of linksdraaiend) moet al bij de bestelling in aanmerking worden genomen.

Een latere conversie is niet mogelijk!



De kapvarianten:

+ Gietijzeren koepel ø 180 mm	D004186	1	
Frontvarianten:			
Opbouw kader, zwart		SET213082	4925,50
Aanbouw kader, zwart		SET213083	4951,50
Bijkomende optie voor gietijzeren koepel			
Gietijzeren koepel ø 200 mm niet voor rechstreekse aansluiting RGA. Alleen in combinatie met MSS accumulatie of GNF naverwarmingsvlak	10087		0,00

+ Gietijzeren kap ø 180 mm och gietijzeren warmteringen	R015006-02	2	
Frontvarianten			
Opbouw kader, zwart		SET213247	6060,00
Aanbouw kader, zwart		SET213248	6086,00
Alternatief artikel: verbindingstuk excentrisch in plaats van gietijzeren koepel			
Verbindingsstuk excentrisch ø 180 mm		S003024	-147,50
Verbindingsstuk excentrisch ø 200 mm		S003025	-147,50
Bijkomende opties			
90° bocht - rookgasklep en reiniging - ø 180 mm	S002198		219,50
90°bocht - rookgasklep en reiniging ø 200 mm	S002208		236,00

+ Gietijzeren koepel ø 180 mm laag	D016042	1	
Frontvarianten:			
Opbouw kader, zwart		SET213084	5186,50
Aanbouw kader, zwart		SET213085	5212,50



+ Modulair rookgasafvoer opslagsysteem MAS 440 tweeschalig	R009042	5	
Gietijzeren koepel MAS ø 180	R009095-01	1	
Tussenring	10077	1	
Frontvarianten:			
Opbouwkader, zwart		SET213086	6374,50
Aanbouwkader, zwart		SET213087	6400,50
Bijkomende optie MAS			
Rookgasafvoer adapter ø 200 mm	R009105		60,50
Rookgasafvoer adapter ø 160 mm	07137		60,50



+ Ketelmodule	W027070	1	
Frontvarianten:			
Opbouwkader, zwart		SET213469	6764,00
Aanbouwkader, zwart		SET213470	6790,00
Extra optie ketelmodule			
Ombouwset voor uitlaat boven	W027082		147,50

Warme lucht rooster

	Artikelnr.	Benoeming	Catalogusprijs
Warme lucht rooster voor grootte van de frontplaat 48/83			
	10444	Warme lucht rooster HKD 4/5 zwart Auslaufartikel	454,50
	10428	Warme lucht rooster München (HKD 4/5)	314,50
Warme lucht rooster voor grootte van de frontplaat 42/79			
	10442S	Warme lucht rooster HKD 6 zwart Auslaufartikel	373,50
	10437	Warme lucht rooster passend op Gietijzeren frontplaat HKD 6.1	270,00
Warme lucht rooster			
	10420	luchtrooster Wien	314,50
	10410	luchtrooster Passau	314,50
Warme lucht rooster met Warmhoudbuis			
	10123	luchtrooster Wien met Warmhoudbuis	468,50
	10125	luchtrooster Passau met Warmhoudbuis	468,50

Artikelnr. zwart gespoten	Benoeming	warmhoudvak	breedte B	hoogte H	vrije hoogte C	vrije breedte D	inbouwbreedte E	inbouwhoogte F	diepte inbouwkozijn T	vrije opening A
10428	Gieterij frontplaat 48/83		480	230	178	414	433	206	30	195
10444	staal zwart frontplaat 48/83		480	230	187	438	455	198	48-60	243
10437	Gieterij frontplaat 42/79		420	220	170	370	398	196	30	150
10442S	staal zwart frontplaat 42/79		420	230	188	378	394	196	40	193
10420	Wien	10123	450	230	165	364	420	206	30	195
10410	Passau	10125	450	230	180	414	435	206	30	210
10457	Pleisterwerk rooster		220	70			208	59		70

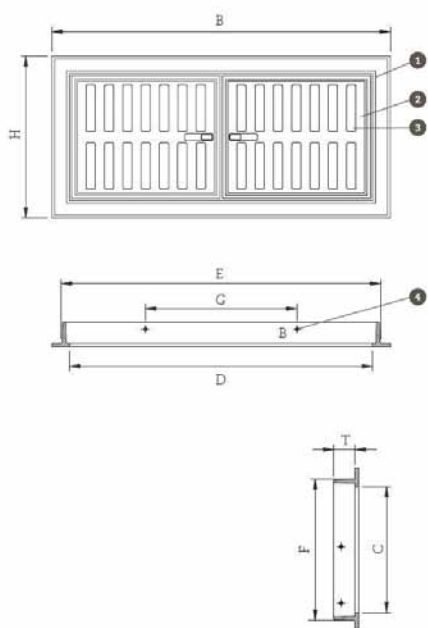

Warme lucht rooster

- 1Roosterkader
- 2Roosterdeur
- 3schuifrooster
- 4bevestiging plateau, golfplaat, montagehoek

De afmetingen van de ruiten

Ruitformaten vlakke haarden

Gieterij



Vermelding maten hoogte x breedte in cm

staal



Vermelding maten hoogte x breedte in cm

Ruitformaten tunnel haarden

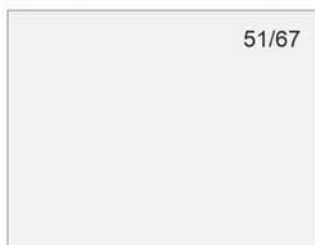

Vermelding maten hoogte x breedte in cm

Ruitformaten hoek haarden

staal

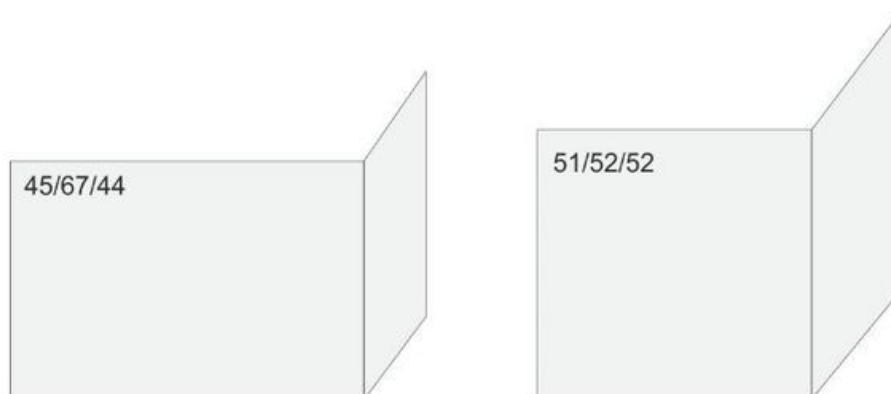

Vermelding maten hoogte x breedte x breedte in cm

van-
af
pagi-
na

156

van-
af
pagi-
na

166

van-
af
pagi-
na

168

Grondovendeuren Aanbouw- en opbouwkader

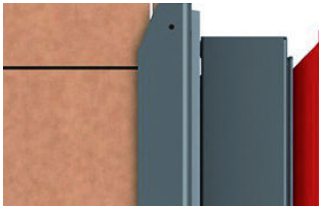

Aanbouwkader

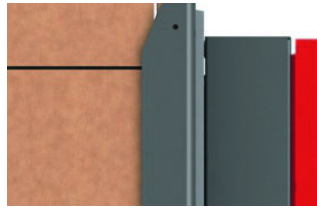

Opbouwkader

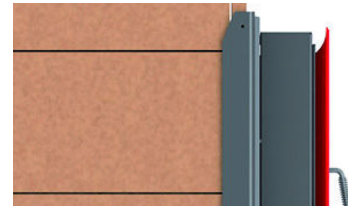

Gietijzeren front afscherming

Bijkomende uitrustingen

- EAS** Automatische verbrandingssturingen met potentiaalvrij relais (zonder bijkomende functies) samenstelling: display, 1 x inbouwdoos, deur-, thermo-, bus- en verbindingkabel van elk 2 m. De installatie bevat de volgende EAS/EOS-onderdelen: deurcontactschakelaar, thermo-element, motorbehuizing met aandrijving en luchtklep \varnothing 125 mm, flexibele slang met spanningen
- EOS** Verbrandingssturing met grafisch aanraakscherm en bijkomende functies (differentieel temperatuursturing, sturen van moritzklep) samenstelling: display met verbrandingssturing, 2 x inbouwdoos, deur-, thermo-, bus- en verbindingkabel van elk 2 m, 4 x watersensor met dompelhuls en verlengkabel van 3 m. De installatie bevat de volgende EOS-onderdelen: deurcontactschakelaar, thermo-element, motorbehuizing met aandrijving en luchtklep \varnothing 125 mm, flexibele slang met spanningen



GOT HBO 10

Componenten instellen	Artikelnr.	Aant.	Prijs
Grondovendeur HBO 10, met zichtvenster		1	

De varianten:

Frontvarianten:			
Grondovendeur HBO 10, met zichtvenster	10599		540,50

KFR 33



Componenten instellen	Artikelnr.	Aant.	Prijs
KFR 33	G033016-01	1	2804,00

Bijkomende opties			
EAS (zie pagina 155)			1624,00
Prijsverlaging voor EAS zonder display			-154,00
Inbouwkader 2x2,5 tegel -22cm	G032122		269,50
Mausi-aansluitadapter ø 130 mm	S004036		246,00

Deur - variante:	Artikelnr.	Aant.	Prijs
Deurinlegplaat gietijzer	C011106	1	121,50
Deurinlegplaat gietijzer	C011106m	1	72,50
Fabrieksgemonteerd op het toestel			



GOT HKD 6.1 enkel glas

Componenten instellen	Artikelnr.	Aant.	Prijs
Grondoven HKD 6.1, enkel glas		1	
Aanbouwkader		1	
Bodemconsole		1	

Bijkomende opties			
EAS (zie pagina 155)			1609,00
Prijsverlaging voor EAS zonder display			-154,00
Ombouwset handvat rechts	900110		49,50
Dubbel glas			0,00

De varianten:

Frontvarianten:			
Aanbouwkader, zwart		SET208687	1822,00
Aanbouwkader, rvs		SET208688	1884,00
Gietijzeren front afscherming, zwart		SET208689	1836,00

GOT HKD 6.1 enkel glas + GOF 37x37



Componenten instellen	Artikelnr.	Aant.	Prijs
Grondoven HKD 6.1, enkel glas		1	
Aanbouwkader		1	
GOF 37 x 37 met bodemframe		1	
Vuurvaste mortel binnenwerken FM 1300, emmer 10 kg		1	
Lijm- en pleistmortel Universal 600, 20 kg		1	
Vuurvaste kit voor hoge temperaturen , tube 310 ml		2	

Bijkomende opties			
EAS (zie pagina 155)			1624,00
Prijsverlaging voor EAS zonder display			-154,00
Ombouwset handvat rechts	900110		49,50
Dubbel glas			0,00
MSS aansluitsteen GOF deksel	G013196		164,50
MSS aansluitsteen GOF zijkant/achterwand	G015107		129,00
Mausi-aansluitadapter ø 180 mm	S004035		246,00

De varianten:

Frontvarianten:			
Aanbouwkader, zwart		SET208622	3760,00
Aanbouwkader, rvs		SET208623	3822,00
Gietijzeren front afscherming, zwart		SET208624	3774,00



GOT HKD 6.1 gietijzeren deur

Componenten instellen	Artikelnr.	Aant.	Prijs
Grondovendeur HKD 6.1, gietijzeren deur		1	
Aanbouwkader		1	
Bodemconsole		1	

Bijkomende opties			
EAS (zie pagina 155)			1609,00
Prijsverlaging voor EAS zonder display			-154,00
Ombouwset handvat rechts	900110		49,50

De varianten:

Frontvarianten:			
Gietijzeren front afscherming, zwart		SET208692	1836,00

GOT HKD 6.1 gietijzeren deur + GOF 37x37



Componenten instellen	Artikelnr.	Aant.	Prijs
Grondovendeur HKD 6.1, gietijzeren deur		1	
Aanbouwkader		1	
GOF 37 x 37 met bodemframe		1	
Vuurvaste mortel binnenwerken FM 1300, emmer 10 kg		1	
Lijm- en pleistermortel Universal 600, 20 kg		1	
Vuurvaste kit voor hoge temperaturen , tube 310 ml		2	

Bijkomende opties			
EAS (zie pagina 155)			1624,00
Prijsverlaging voor EAS zonder display			-154,00
Ombouwset handvat rechts	900110		49,50
MSS aansluitsteen GOF deksel	G013196		164,50
MSS aansluitsteen GOF zijkant/achterwand	G015107		129,00
Mausi-aansluitadapter ø 180 mm	S004035		246,00

De varianten:

Frontvarianten			
Gietijzeren front afscherming, zwart		SET208654	3774,00



GOT HKD 5.1/12 enkel glas

Componenten instellen	Artikelnr.	Aant.	Prijs
Grondoven HKD 5.1/12 , enkel glas		1	
Aanbouw-, opbouwkader resp. frontplaat		1	
Bodemconsole		1	

Bijkomende opties			
EAS (zie pagina 155)			1609,00
Prijsverlaging voor EAS zonder display			-154,00
Ombouwset handvat rechts	900110		49,50
Dubbel glas			0,00

De varianten:

Frontvarianten:				
Aanbouw, zwart		SET208675		1978,50
Aanbouw, rvs		SET208676		2059,50
Opbouw, zwart		SET208747		2020,00
Gietijzeren front afscherming, zwart		SET208677		2002,50

GOT HKD 5.1/12 enkel glas + GOF 37x37



Componenten instellen	Artikelnr.	Aant.	Prijs
Grondoven HKD 5.1/12, enkel glas		1	
Aanbouw-, opbouwkader resp. frontplaat		1	
GOF 37 x 37 met bodemframe		1	
Vuurvaste mortel binnenwerken FM 1300, emmer 10 kg		1	
Lijm- en pleistermortel Universal 600, 20 kg		1	
Vuurvaste kit voor hoge temperaturen , tube 310 ml		2	

Bijkomende opties			
EAS (zie pagina 155)			1624,00
Prijsverlaging voor EAS zonder display			-154,00
Ombouwset handvat rechts	900110		49,50
Dubbel glas			0,00
MSS aansluitsteen GOF deksel	G013196		164,50
MSS aansluitsteen GOF zijkant/achterwand	G015107		129,00
Mausi-aansluitadapter ø 180 mm	S004035		246,00

De varianten:

Frontvarianten:				
Aanbouw, zwart		SET208625		3916,50
Aanbouw, rvs		SET208626		3998,00
Opbouw, zwart		SET208731		3958,00
Gietijzeren front afscherming, zwart		SET208627		3940,50



GOT HKD 5.1/12 gietijzeren deur

Componenten instellen	Artikelnr.	Aant.	Prijs
Grondovendeur HKD 5.1/12, gietijzeren deur		1	
Aanbouw- resp. opbouwkader		1	
Bodemconsole		1	

Bijkomende opties			
EAS (zie pagina 155)			1609,00
Prijsverlaging voor EAS zonder display			-154,00
Ombouwset handvat rechts	900110		49,50

De varianten:

Frontvarianten:			
Gietijzeren front afscherming, zwart		SET208680	2002,50



GOT HKD 5.1/12 gietijzeren deur + GOF 37x37

Componenten instellen	Artikelnr.	Aant.	Prijs
Grondovendeur HKD 5.1/12, gietijzeren deur		1	
Aanbouw- resp. opbouwkader		1	
GOF 37 x 37 met bodemframe		1	
Vuurvaste mortel binnenwerken FM 1300, emmer 10 kg		1	
Lijm- en pleistermortel Universal 600, 20 kg		1	
Vuurvaste kit voor hoge temperaturen , tube 310 ml		2	

Bijkomende opties			
EAS (zie pagina 155)			1624,00
Prijsverlaging voor EAS zonder display			-154,00
Ombouwset handvat rechts	900110		49,50
MSS aansluitsteen GOF deksel	G013196		164,50
MSS aansluitsteen GOF zijkant/achterwand	G015107		129,00
Mausi-aansluitadapter ø 180 mm	S004035		246,00

De varianten:

Frontvarianten			
Aanbouwkader		SET208657	3940,50



GOT HKD 5.1/20 enkel glas

Componenten instellen	Artikelnr.	Aant.	Prijs
Grondoven HKD 5.1/20, enkel glas		1	
Aanbouw-, opbouwkader resp. frontplaat		1	
Bodemconsole		1	

Bijkomende opties			
EAS (zie pagina 155)			1609,00
Prijsverlaging voor EAS zonder display			-154,00
Ombouwset handvat rechts	900110		49,50
Dubbel glas			0,00

De varianten:

Frontvarianten:				
Aanbouwkader, zwart		SET208681		1978,50
Aanbouwkader, rvs		SET208682		2059,50
Opbouwkader, zwart		SET208751		2020,00
Gietijzeren front afscherming, zwart		SET208683		2002,50

GOT 44/55 vlak glas dubbel



Componenten instellen	Artikelnr.	Aant.	Prijs
Grondoven 44/55 vlak, glas dubbel		1	
Aanbouwkader		1	
Bodemconsole		1	

Bijkomende opties			
EAS (zie pagina 155)			1609,00
Prijsverlaging voor EAS zonder display			-154,00
Ombouwset handvat rechts	900112		55,00

De varianten:

Frontvarianten:				
Aanbouwkader, zwart		SET208693		2219,50



GOT 51/67-ZL draaideur

Componenten instellen	Artikelnr.	Aant.	Prijs
GOT 51/67-ZL draaideur, enkel glas		1	
Aanbouwkader		1	

Bijkomende opties			
EAS (zie pagina 155)			1609,00
Prijsverlaging voor EAS zonder display			-154,00
Ombouwset handvat links	02380		138,50
Deurstenen GOT 51/67-ZL	G015020		349,50
Aansluitadapter verbrandingslucht ø 160 mm	I046109		54,50
Aansluitadapter verbrandingslucht ø 125 mm	02333		30,00
Dubbel glas			300,50

De varianten:

Frontvarianten:			
Aanbouwkader, zwart		SET208701	2766,50



GOT 51/67-ZL draaideur + GOF 66x42

Componenten instellen	Artikelnr.	Aant.	Prijs
GOT 51/67-ZL draaideur, enkel glas		1	
Aanbouwkader		1	
GOF 66x42		1	
Vuurvaste mortel binnenwerken FM 1300, emmer 10 kg		1	
Lijm- en pleistermortel Universal 600, 20 kg		1	
Vuurvaste kit voor hoge temperaturen , tube 310 ml		2	

Bijkomende opties			
EAS (zie pagina 155)			1624,00
Prijsverlaging voor EAS zonder display			-154,00
Ombouwset handvat links	02380		138,50
MSS aansluitsteen GOF deksel	G013196		164,50
MSS aansluitsteen GOF zijkant/achterwand	G015107		129,00
Dubbel glas			300,50
Mausi-aansluitadapter ø 180 mm	S004035		246,00

De varianten:

Frontvarianten:			
Aanbouwkader, zwart		SET208715	5361,00





GOT 52/37-ZL draaideur

Componenten instellen	Artikelnr.	Aant.	Prijs
GOT 52/37-ZL draaideur, enkel glas		1	
Aanbouwkader		1	

Bijkomende opties			
EAS (zie pagina 155)			1609,00
Prijsverlaging voor EAS zonder display			-154,00
Deurstenen GOT 52/37-ZL	G019077		267,50
Aansluitadapter verbrandingslucht ø 160 mm	I046109		54,50
Aansluitadapter verbrandingslucht ø 125 mm	02333		30,00
Dubbel glas			166,50

De varianten:

Frontvarianten:			
Aanbouwkader, zwart		SET208697	2103,50

GOT 52/37-ZL draaideur + GOF 37x42



Componenten instellen	Artikelnr.	Aant.	Prijs
GOT 52/37-ZL draaideur, enkel glas		1	
Aanbouwkader		1	
GOF 37x42		1	
Vuurvaste mortel binnenwerken FM 1300, emmer 10 kg		1	
Lijm- en pleistermortel Universal 600, 20 kg		1	
Vuurvaste kit voor hoge temperaturen , tube 310 ml		2	

Bijkomende opties			
EAS (zie pagina 155)			1624,00
Prijsverlaging voor EAS zonder display			-154,00
MSS aansluitsteen GOF deksel	G013196		164,50
MSS aansluitsteen GOF zijkant/achterwand	G015107		129,00
Dubbel glas			166,50
Mausi-aansluitadapter ø 180 mm	S004035		246,00

De varianten:

Frontvarianten:			
Aanbouwkader, zwart		SET208709	4252,50



GOT 51/67-ZL draaideur/draaideur + GOF Tunnel 66x36

Componenten instellen	Artikelnr.	Aant.	Prijs
GOT 51/67-ZL draaideur, enkel glas		2	
Aanbouwkader		2	
GOF-Tunnel 66x36		1	
Vuurvaste mortel binnenwerken FM 1300, emmer 10 kg		1	
Lijm- en pleistmortel Universal 600, 20 kg		1	
Vuurvaste kit voor hoge temperaturen , tube 310 ml		2	

Bijkomende opties

EAS (zie pagina 155)			1775,00
Prijsverlaging voor EAS zonder display			-154,00
Ombouwset handvat links	02380		138,50
Deursluiting als inspectiehendel	02426		135,00
MSS aansluitsteen GOF deksel	G017110		150,50
MSS aansluitsteen GOF zijde	G015108		129,00
Dubbel glas (op aanvraag ook langs één kant leverbaar)			601,00
Mausi-aansluitadapter ø 180 mm	S004035		246,00

De varianten:

Frontvarianten:			
Aanbouwkader, zwart		SET210504	8231,00



GOT 51/52/52-ZL draaideur

Componenten instellen	Artikelnr.	Aant.	Prijs
GOT 51/52/52-ZL, enkel glas keramisch glas 2-delig		1	
Aanbouwkader		1	

Bijkomende opties			
EAS (zie pagina 155)			1624,00
Prijsverlaging voor EAS zonder display			-154,00
Ombouwset handvat links	02380		138,50
Deurstenen GOT 51/52/52-ZL	G018032		349,50
Aansluitadapter verbrandingslucht ø 160 mm	I046109		54,50
Aansluitadapter verbrandingslucht ø 125 mm	02333		30,00

De varianten:

Frontvarianten:			
Aanbouwkader, zwart		SET208707	3973,00

GOT 51/52/52-ZL draaideur + GOF 35x35



Componenten instellen	Artikelnr.	Aant.	Prijs
GOT 51/52/52-ZL, enkel glas keramisch glas 2-delig		1	
Aanbouwkader		1	
GOF 35x35		1	
Vuurvaste mortel binnenwerken FM 1300, emmer 10 kg		1	
Lijm- en pleistermortel Universal 600, 20 kg		1	
Vuurvaste kit voor hoge temperaturen , tube 310 ml		2	

Bijkomende opties			
EAS (zie pagina 155)			1624,00
Prijsverlaging voor EAS zonder display			-154,00
Ombouwset handvat links	02380		138,50
MSS aansluitsteen GOF deksel	G021138		150,50
MSS aansluitsteen GOF zijde R	G023205		129,00
MSS aansluitsteen GOF zijde L	G023204		129,00
Mausi-aansluitadapter ø 180 mm	S004035		246,00

De varianten:

Frontvarianten:			
Aanbouwkader, zwart		SET208719	5646,50

GOT 45/67/44-ZL draaideur L



Componenten instellen	Artikelnr.	Aant.	Prijs
GOT 45/67/44-ZL L, enkel glas keramisch glas 2-delig		1	
Aanbouwkader		1	

Bijkomende opties			
EAS (zie pagina 155)			1616,50
Prijsverlaging voor EAS zonder display			-154,00
Deurstenen GOT 45/67/44-ZL L	G025053		414,00
Aansluitadapter verbrandingslucht ø 160 mm	I046109		54,50
Aansluitadapter verbrandingslucht ø 125 mm	02333		30,00

De varianten:

Frontvarianten:			
Aanbouwkader, zwart		SET210924	4379,50

GOT 45/67/44-ZL draaideur L + GOF 50x35



Componenten instellen	Artikelnr.	Aant.	Prijs
GOT 45/67/44-ZL L, enkel glas keramisch glas 2-delig		1	
Aanbouwkader		1	
GOF-Tunnel 50x35		1	
Vuurvaste mortel binnenwerken FM 1300, emmer 10 kg		1	
Lijm- en pleistermortel Universal 600, 20 kg		1	
Vuurvaste kit voor hoge temperaturen , tube 310 ml		2	

Bijkomende opties			
EAS (zie pagina 155)			1624,00
Prijsverlaging voor EAS zonder display			-154,00
MSS aansluitsteen GOF deksel	G021138		150,50
MSS aansluitsteen GOF zijde R	G023205		129,00
MSS aansluitsteen GOF achterwand	G015107		129,00
Mausi-aansluitadapter ø 180 mm	S004035		246,00

De varianten:

Frontvarianten:			
Aanbouwkader, zwart		SET210928	6653,00



GOT 45/67/44-ZL liftdeur L

Componenten instellen	Artikelnr.	Aant.	Prijs
GOT 45/67/44-ZL STL, enkel glas keramisch glas 2-delig		1	
Opbouwkader		1	

Bijkomende opties			
EAS (zie pagina 155)			1624,00
Prijsverlaging voor EAS zonder display			-154,00
Deurstenen GOT 45/67/44-ZL L	G025053		414,00
Aansluitadapter verbrandingslucht ø 160 mm	I046109		54,50
Aansluitadapter verbrandingslucht ø 125 mm	O2333		30,00
Set gewichten voor niet-zelfsluitende deur	49097		48,50

De varianten:

Frontvarianten:			
Opbouwkader, zwart 50 mm		G025093-11	4849,50

GOT 45/67/44-ZL liftdeur L + GOF 50x35



Componenten instellen	Artikelnr.	Aant.	Prijs
GOT 45/67/44-ZL STL, enkel glas keramisch glas 2-delig		1	
Opbouwkader		1	
GOF 50x35		1	
Vuurvaste mortel binnenwerken FM 1300, emmer 10 kg		1	
Lijm- en pleistermortel Universal 600, 20 kg		1	
Vuurvaste kit voor hoge temperaturen , tube 310 ml		2	

Bijkomende opties			
EAS (zie pagina 155)			1624,00
Prijsverlaging voor EAS zonder display			-154,00
MSS aansluitsteen GOF deksel	G021138		150,50
MSS aansluitsteen GOF zijde R	G023205		129,00
MSS aansluitsteen GOF achterwand	G015107		129,00
Mausi-aansluitadapter ø 180 mm	S004035		246,00
Set gewichten voor niet-zelfsluitende deur	49097		48,50

De varianten:

Frontvarianten:			
Opbouwkader, zwart 50 mm		G025094-11	7090,50

GOT 45/67/44-ZL draaideur R



Componenten instellen	Artikelnr.	Aant.	Prijs
GOT 45/67/44-ZL R, enkel glas keramisch glas 2-delig		1	
Aanbouwkader		1	

Bijkomende opties			
EAS (zie pagina 155)			1616,50
Prijsverlaging voor EAS zonder display			-154,00
Deurstenen GOT 45/67/44-ZL R	G025026		414,00
Aansluitadapter verbrandingslucht ø 160 mm	I046109		54,50
Aansluitadapter verbrandingslucht ø 125 mm	02333		30,00

De varianten:

Frontvarianten:			
Aanbouwkader, zwart		set210922	4379,50

GOT 45/67/44-ZL draaideur R + GOF 50x35



Componenten instellen	Artikelnr.	Aant.	Prijs
GOT 45/67/44-ZL R, enkel glas keramisch glas 2-delig		1	
Aanbouwkader		1	
GOF 50x35		1	
Vuurvaste mortel binnenwerken FM 1300, emmer 10 kg		1	
Lijm- en pleistermortel Universal 600, 20 kg		1	
Vuurvaste kit voor hoge temperaturen , tube 310 ml		2	

Bijkomende opties			
EAS (zie pagina 155)			1624,00
Prijsverlaging voor EAS zonder display			-154,00
MSS aansluitsteen GOF deksel	G021138		150,50
MSS aansluitsteen GOF zijde L	G023204		129,00
MSS aansluitsteen GOF achterwand	G015107		129,00
Mausi-aansluitadapter ø 180 mm	S004035		246,00

De varianten:

Frontvarianten:			
Aanbouwkader, zwart		SET210926	6653,00



GOT 45/67/44-ZL liftdeur R

Componenten instellen	Artikelnr.	Aant.	Prijs
GOT 45/67/44-ZL STR, enkel glas keramisch glas 2-delig		1	
Opbouw kader		1	

Bijkomende opties			
EAS (zie pagina 155)			1624,00
Prijsverlaging voor EAS zonder display			-154,00
Deurstenen GOT 45/67/44-ZL R	G025026		414,00
Aansluitadapter verbrandingslucht ø 160 mm	I046109		54,50
Aansluitadapter verbrandingslucht ø 125 mm	O2333		30,00
Set gewichten voor niet-zelfsluitende deur	49097		48,50

De varianten:

Frontvarianten:			
Opbouw kader, zwart 50 mm		G025058-11	4849,50

GOT 45/67/44-ZL liftdeur R + GOF 50x35



Componenten instellen	Artikelnr.	Aant.	Prijs
GOT 45/67/44-ZL STR, enkel glas keramisch glas 2-delig		1	
Opbouw kader		1	
GOF 50x35		1	
Vuurvaste mortel binnenwerken FM 1300, emmer 10 kg		1	
Lijm- en pleistermortel Universal 600, 20 kg		1	
Vuurvaste kit voor hoge temperaturen , tube 310 ml		2	

Bijkomende opties			
EAS (zie pagina 155)			1624,00
Prijsverlaging voor EAS zonder display			-154,00
MSS aansluitsteen GOF deksel	G021138		150,50
MSS aansluitsteen GOF zijde L	G023204		129,00
MSS aansluitsteen GOF achterwand	G015107		129,00
Mausi-aansluitadapter ø 180 mm	S004035		246,00
Set gewichten voor niet-zelfsluitende deur	49097		48,50

De varianten:

Frontvarianten:			
Opbouw kader, zwart 50 mm		G025088-11	7090,50

De afmetingen van de ruiten

Ruitformaten vlakke haarden



KSO 33q

Vermelding maten hoogte x breedte in cm

van-
af
pagi-
na

176

Ruitformaten gebogen haarden

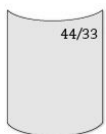

KSO 33r

Vermelding maten hoogte x breedte in cm

van-
af
pagi-
na

178

vlak

rond

KSO

Opbouwkader- Oven met klein reservoir



Opbouwkader

Bijkomende uitrustingen

- EAS** Automatische verbrandingssturingen met potentiaalvrij relais (zonder bijkomende functies) samenstelling: display, 1 x inbouwdoos, deur-, thermo-, bus- en verbindingkabel van elk 2 m. De installatie bevat de volgende EAS/EOS-onderdelen: deurcontactschakelaar, thermo-element, motorbehuizing met aandrijving en luchtklep \varnothing 125 mm, flexibele slang met spanringen
- EOS** Verbrandingssturing met grafisch aanraakscherm en bijkomende functies (differentieel temperatuursturing, sturen van moritzklep) samenstelling: display met verbrandingssturing, 2 x inbouwdoos, deur-, thermo-, bus- en verbindingkabel van elk 2 m, 4 x watersensor met dompelhuls en verlengkabel van 3 m. De installatie bevat de volgende EOS-onderdelen: deurcontactschakelaar, thermo-element, motorbehuizing met aandrijving en luchtklep \varnothing 125 mm, flexibele slang met spanringen



KSO 33q, met warmtebetonbekleding

Componenten instellen	Artikelnr.	Aant.	Prijs
Oven met klein reservoir KSO 33q, uitlaat horizontaal		1	
Verbrandingskamer KSO 33 ø 540 mm		1	
Opzetreservoir KSO 33 ø 540 mm		1	
Front met deur (44 x 33), vlak glas		1	
KSO 33 bodemkader verbrandingsruimte		1	
Vuurvaste kit voor hoge temperaturen		1	
Opbouwkader volgens Tabel		1	
Rookgasaansluiting ø 130 mm, horizontaal		1	
Afschermkap rookgasadapter ø 130 mm, horizontaal		1	
Warmtebetonbekleding		1	

Bijkomende opties

Ombouwset uitlaat verticaal			0,00
i.p.v. horizontale rookgasmof (G022158) wordt een verticale rookgasmof (G020405) geleverd			
Ombouwset handvat rechts	900110		49,50

De varianten:

Frontvarianten			
Opbouwkader, zwart		SET211386	6598,00

vlak

KSO

rond

KSO 33q, met warmtebetonbekleding + EAS



Componenten instellen	Artikelnr.	Aant.	Prijs
Oven met klein reservoir KSO 33q, uitlaat horizontaal		1	
Verbrandingskamer KSO 33 ø 540 mm		1	
Opzetreservoir KSO 33 ø 540 mm		1	
Front met deur (44 x 33), vlak glas		1	
KSO 33 bodemkader verbrandingsruimte		1	
Vuurvaste kit voor hoge temperaturen		1	
Opbouw kader volgens Tabel		1	
Rookgas aansluiting ø 130 mm, horizontaal		1	
Afschermkap rookgasadapter ø 130 mm, horizontaal		1	
Warmtebetonbekleding		1	
EAS (zie pagina 175)		1	
Inbouwkast		1	
Deurcontactkabel 3 m		1	
Thermokabel 3 m		1	
Buskabel 3 m		1	

Bijkomende opties			
Ombouwset uitlaat verticaal			0,00
i.p.v. horizontale rookgasmof (G022158) wordt een verticale rookgasmof (G020405) geleverd			
Ombouwset handvat rechts	900110		49,50
Prijsverlaging voor EAS zonder display			-154,00

De varianten:

Frontvarianten			
Opbouw kader, zwart		SET211388	8248,00



KSO 33r, met warmtebetonbekleding

Componenten instellen	Artikelnr.	Aant.	Prijs
Oven met klein reservoir KSO 33r, uitlaat horizontaal		1	
Verbrandingskamer KSO 33 ø 540 mm		1	
Opzetreservoir KSO 33 ø 540 mm		1	
Front met deur (44 x 33), rond glas		1	
KSO 33 bodemkader verbrandingsruimte		1	
Vuurvaste kit voor hoge temperaturen		1	
Opbouwkader volgens Tabel		1	
Rookgasaansluiting ø 130 mm, horizontaal		1	
Afschermkap rookgasadapter ø 130 mm, horizontaal		1	
Warmtebetonbekleding		1	

Bijkomende opties

Ombouwset uitlaat verticaal			0,00
i.p.v. horizontale rookgasmof (G022158) wordt een verticale rookgasmof (G020405) geleverd			
i.p.v. deksel voor horizontale rookuitlaatmof (G020416) wordt rookgasmof verticaal (G020418) geleverd			
Ombouwset handvat rechts	900110		49,50

De varianten:

Frontvarianten			
Opbouwkader, zwart, 330 mm		SET211394	6510,00

KSO 33r, met warmtebetonbekleding + EAS



Componenten instellen	Artikelnr.	Aant.	Prijs
Oven met klein reservoir KSO 33r, uitlaat horizontaal		1	
Verbrandingskamer KSO 33 ø 540 mm		1	
Opzetreservoir KSO 33 ø 540 mm		1	
Front met deur (44 x 33), rond glas		1	
KSO 33 bodemkader verbrandingsruimte		1	
Vuurvaste kit voor hoge temperaturen		1	
Opbouwkader volgens Tabel		1	
Rookgasaansluiting ø 130 mm, horizontaal		1	
Afschermkap rookgasadapter ø 130 mm, horizontaal		1	
Warmtebetonbekleding		1	
EAS (zie pagina 175)		1	
Inbouwkast		1	
Deurcontactkabel 3 m		1	
Thermokabel 3 m		1	
Buskabel 3 m		1	

Bijkomende opties			
Ombouwset uitlaat verticaal			0,00
i.p.v. horizontale rookgasmof (G022158) wordt een verticale rookgasmof (G020405) geleverd			
i.p.v. deksel voor horizontale rookuitlaatmof (G020416) wordt rookgasmof verticaal (G020418) geleverd			
Ombouwset handvat rechts	900110		49,50
Prijsverlaging voor EAS zonder display			-154,00

De varianten:

Frontvarianten			
Opbouwkader, zwart, 330 mm		SET211396	8160,50

De afmetingen van de ruiten

Ruitformaten vlakke haarden



BSO 02, 03, 04, 06
Vermelding maten hoogte x breedte in cm



BSO 05

van-
af
pagi-
na

182

Ruitformaten tunnel haarden



BSO 02, 03, 06
Vermelding maten hoogte x breedte in cm



BSO 05

van-
af
pagi-
na

192

Ruitformaten gebogen haarden

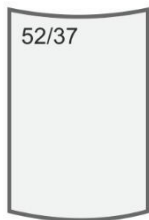

BSO 1

Vermelding maten hoogte x breedte in cm

van-
af
pagi-
na

200

vlak

Tunnel

rond

BSO

Opbouwkader- Systeemovens



Opbouwkader

Bijkomende uitrustingen

- EAS** Automatische verbrandingssturingen met potentiaalvrij relais (zonder bijkomende functies) samenstelling: display, 1 x inbouwdoos, deur-, thermo-, bus- en verbindingkabel van elk 2 m. De installatie bevat de volgende EAS/EOS-onderdelen: deurcontactschakelaar, thermo-element, motorbehuizing met aandrijving en luchtklep ø 125 mm, flexibele slang met spanringen
- EOS** Verbrandingssturing met grafisch aanraakscherm en bijkomende functies (differentieel temperatuursturing, sturen van moritzklep) samenstelling: display met verbrandingssturing, 2 x inbouwdoos, deur-, thermo-, bus- en verbindingkabel van elk 2 m, 4 x watersensor met dompelhuls en verlengkabel van 3 m. De installatie bevat de volgende EOS-onderdelen: deurcontactschakelaar, thermo-element, motorbehuizing met aandrijving en luchtklep ø 125 mm, flexibele slang met spanringen



BSO 02

Componenten instellen	Artikelnr.	Aant.	Prijs
HKD 2.2, draaideur, enkel glas		1	
Chamotte binnenwerk HKD 2.2		1	
Kapbekleding HKD 2.2		1	
Opbouwkader		1	
Modulair rookgasafvoer opslagsysteem MAS		5	
Gietijzeren koepel MAS ø 180 horizontaal / verticaal		1	
Tussening voor opgezette modulaire opslagmasa		1	
Warmtebetonbekleding BSO 02		1	

Bijkomende opties

Opzetting (bovenring 1), verhoging van de BSO 02 (326 mm) *	BSO2000-006		237,00
* Een kleurverschil van de verhogingsring ten opzichte van de bouwkit BSK/BSO zijn te wijten aan het productieproces en kunnen dus niet uitgesloten worden. Kleurverschil kan geen reden zijn voor non acceptatie.			
Dubbel glas			166,50
hittebeschermingsplaat BSO 02 (passend voor zijwand of achterwand)	BSO3000-034		86,50
Deurgreep zwart	02056-01		93,50

De varianten:

Frontvarianten			
Opbouwkader, zwart		SET211302	6149,50
Opbouwkader, rvs		SET211303	6264,00



BSO 02 + EAS

Componenten instellen	Artikelnr.	Aant.	Prijs
HKD 2.2, draaideur, enkel glas		1	
Chamotte binnenwerk HKD 2.2		1	
Kapbekleding HKD 2.2		1	
Opbouwkader		1	
Modulair rookgasafvoer opslagsysteem MAS		5	
Gietijzeren koepel MAS ø 180 horizontaal / verticaal		1	
Tussenring voor opgezette modulaire opslagmasa		1	
Warmtebetonbekleding BSO 02		1	
EAS (zie pagina 175)		1	
Inbouwkast		1	
Deurcontactkabel 3 m		1	
Thermokabel 3 m		1	
Buskabel 3 m		1	

Bijkomende opties

Opzetting (bovenring 1), verhoging van de BSO 02 (326 mm)*	BSO2000-006		237,00
* Een kleurverschil van de verhogingsring ten opzichte van de bouwkit BSK/BSO zijn te wijten aan het productieproces en kunnen dus niet uitgesloten worden. Kleurverschil kan geen reden zijn voor non acceptatie.			
Dubbel glas			166,50
hittebeschermingsplaat BSO 02 (passend voor zijwand of achterwand)	BSO3000-034		86,50
Prijsverlaging voor EAS zonder display			-154,00
Luchtklep adapter ø 125 mm voor directe motormontage op het apparaat	N003156		25,00
Deurgreep zwart	02056-01		93,50

De varianten:

Frontvarianten			
Opbouwkader, zwart		SET211316	7800,00
Opbouwkader, rvs		SET211317	7914,50



BSO 03

Componenten instellen	Artikelnr.	Aant.	Prijs
HKD 2.2, draaideur, enkel glas		1	
Chamotte binnenwerk HKD 2.2		1	
Kapbekleding HKD 2.2		1	
Opbouwkader		1	
opslagblok BSO 03		1	
Segmentocht 45°		1	
Buisverloopstuk ø 180 mm, 90° montageset		1	
Warmtebetonbekleding BSO 02		1	
Warmtebetonbekleding opslagblok		1	

Bijkomende opties			
Opzetting (bovenring 1); verhoging van de bekleding opslagblok BSO 03 (hoogte 290 mm) *	BSO3000-004		230,50
Opzetting (bovenring 1), verhoging van de BSO 02 (326 mm) *	BSO2000-006		237,00
* Een kleurverschil van de verhogingsring ten opzichte van de bouwkit BSK/BSO zijn te wijten aan het productieproces en kunnen dus niet uitgesloten worden. Kleurverschil kan geen reden zijn voor non acceptatie.			
Dubbel glas			166,50
hittebeschermingsplaat BSO 03 (passend voor zijwand/ hittebeschermingsplaat achterwand is onderdeel van de levering)	BSO3000-034		86,50
Deurgreep zwart	02056-01		93,50

De varianten:

Frontvarianten			
Opbouwkader, zwart		SET211308	8180,50
Opbouwkader, rvs		SET211309	8295,00

BSO 03 + EAS



Componenten instellen	Artikelnr.	Aant.	Prijs
HKD 2.2, draaideur, enkel glas		1	
Chamotte binnenwerk HKD 2.2		1	
Kapbekleding HKD 2.2		1	
Opbouwkader		1	
opslagblok BSO 03		1	
Segmentocht 45°		1	
Buisverloopstuk ø 180 mm, 90 ° montageset		1	
Warmtebetonbekleding BSO 02		1	
Warmtebetonbekleding opslagblok		1	
EAS (zie pagina 175)		1	
Inbouwkast		1	
Deurcontactkabel 3 m		1	
Thermokabel 3 m		1	
Buskabel 3 m		1	

Bijkomende opties

Opzetting (bovenring 1) verhoging van de bekleding opslagblok BSO 03 (hoogte 290 mm) *	BSO3000-004		230,50
Opzetting (bovenring 1); verhoging van de BSO 02 (326 mm) *	BSO2000-006		237,00
* Een kleurverschil van de verhogingsring ten opzichte van de bouwkit BSK/BSO zijn te wijten aan het productieproces en kunnen dus niet uitgesloten worden. Kleurverschil kan geen reden zijn voor non acceptatie.			
Dubbel glas			166,50
hittebeschermingsplaat BSO 03 (passend voor zijwand/ hittebeschermingsplaat achterwand is onderdeel van de levering)	BSO3000-034		86,50
Prijsverlaging voor EAS zonder display			-154,00
Luchtklep adapter ø 125 mm voor directe motormontage op het apparaat	N003156		25,00
Deurgreep zwart	02056-01		93,50

De varianten:

Frontvarianten			
Opbouwkader, zwart		SET211322	9831,00
Opbouwkader, rvs		SET211323	9945,50



BSO 04

Componenten instellen	Artikelnr.	Aant.	Prijs
HKD 2.2 k SK, draaideur, enkel glas		1	
Chamotte binnenwerk HKD 2.2 k SK		1	
Kapbekleding HKD 2.2 k SK		1	
Opbouwkader		1	
Warmtebetonbekleding BSO 04		1	

Bijkomende opties			
Opzetring (bovenring 1), Verhoging van de BSO 04 (412 mm) *	BSO4000-006		391,50
* Een kleurverschil van de verhogingsring ten opzichte van de bouwkit BSK/BSO zijn te wijten aan het productieproces en kunnen dus niet uitgesloten worden. Kleurverschil kan geen reden zijn voor non acceptatie.			
Dubbel glas			166,50
Set-stralingsplaten	BSK12000-124		45,00
Deurgreep zwart	02056-01		93,50

De varianten:

Frontvarianten			
Opbouwkader, zwart		SET211470	6642,50
Opbouwkader, rvs		SET211471	6757,00

BSO 04 + EAS



Componenten instellen	Artikelnr.	Aant.	Prijs
HKD 2.2 k SK, draaideur, enkel glas		1	
Chamotte binnenwerk HKD 2.2 k SK		1	
Kapbekleding HKD 2.2 k SK		1	
Opbouwkader		1	
Warmtebetonbekleding BSO 04		1	
EAS (zie pagina 175)		1	
Inbouwkast		1	
Deurcontactkabel 2 m		1	
Thermokabel 2 m		1	
Buskabel 2 m		1	

Bijkomende opties			
Prijsverlaging voor EAS zonder display			-154,00
Opzetting (bovenring 1), Verhoging van de BSO 04 (412 mm) *	BSO4000-006		391,50
* Een kleurverschil van de verhogingsring ten opzichte van de bouwkit BSK/BSO zijn te wijten aan het productieproces en kunnen dus niet uitgesloten worden. Kleurverschil kan geen reden zijn voor non acceptatie.			
Dubbel glas			166,50
Set-stralingsplaten	BSK12000-124		45,00
Meerprijs EOS ¹			1318,00
Luchtklep adapter ø 125 mm voor directe motormontage op het apparaat	N003156		25,00
Deurgreep zwart	02056-01		93,50

De varianten:

Frontvarianten			
Opbouwkader, zwart		SET211473	8266,50
Opbouwkader, rvs		SET211474	8381,00

¹in vergelijking tot EAS: EOS besturings- en displayeenheid, extra inbouwdoos, verbindingkabel besturings-displayeenheid 2 m, 4 stuks watervoeler met dompelhuls met 2 stuks verlengkabel 3 m.



BSO 06 + EAS

Componenten instellen	Artikelnr.	Aant.	Prijs
HKD 2.2 SK, draaideur, enkel glas		1	
Chamotte binnenwerk HKD 2.2 SK		1	
Kapbekleding HKD 2.2 SK		1	
Opbouwkader		1	
Warmtebetonbekleding BSO 06		1	
EAS (zie pagina 175)		1	
Inbouwkast		1	
Deurcontactkabel 2 m		1	
Thermokabel 2 m		1	
Buskabel 2 m		1	
Adapter rookgasafvoer zijkant/achterzijde ø 180 mm		1	

Bijkomende opties

Prijsverlaging voor EAS zonder display			-154,00
Opzetting (bovenring 1), BSO 06 (410 mm) verhogen *	BSO6000-006		301,50
* Een kleurverschil van de verhogingsring ten opzichte van de bouwkit BSK/BSO zijn te wijten aan het productieproces en kunnen dus niet uitgesloten worden. Kleurverschil kan geen reden zijn voor non acceptatie.			
Dubbel glas			166,50
Set-stralingsplaten	BSO6000-121		62,50
Rookkanaaluitlaat bovenaan ø 180 mm	W043140		0,00
Ombouwset voor reiniging boven inclusief handvat	BSO5000-123		220,50
Deurgreep zwart	02056-01		93,50

De varianten:

Frontvarianten			
Opbouwkader, zwart		SET213343	11972,00

¹in vergelijking tot EAS: EOS besturings- en displayeenheid, extra inbouwdoos, verbindingkabel besturings-displayeenheid 2 m, 4 stuks watervoeler met dompelhuls met 2 stuks verlengkabel 3 m.

BSO 06 + EOS



Componenten instellen	Artikelnr.	Aant.	Prijs
HKD 2.2 SK, draaideur, enkel glas		1	
Chamotte binnenwerk HKD 2.2 SK		1	
Kapbekleding HKD 2.2 SK		1	
Opbouwkader		1	
Warmtebetonbekleding BSO 06		1	
EOS (zie pagina 353)		1	
Inbouwkast		2	
Deurcontactkabel 2 m		1	
Thermokabel 2 m		1	
Buskabel 2 m		1	
Adapter rookgasafvoer zijkant/achterzijde ø 180 mm		1	
Verbindingskabel EOS display - besturingseenheid - 2 m		1	
Temperatuurvoeler met dompelhuls		4	
Verlengkabel temperatuurvoeler 3 m		2	

Bijkomende opties

Opzetting (bovenring 1), BSO 06 (410 mm) verhogen *	BSO6000-006		301,50
* Een kleurverschil van de verhogingsring ten opzichte van de bouwkit BSK/BSO zijn te wijten aan het productieproces en kunnen dus niet uitgesloten worden. Kleurverschil kan geen reden zijn voor non acceptatie.			
Dubbel glas			166,50
Set-stralingsplaten	BSO6000-121		62,50
Rookkanaaluitlaat bovenaan ø 180 mm	W043140		0,00
Ombouwset voor reiniging boven inclusief handvat	BSO5000-123		220,50
Deurgreep zwart	02056-01		93,50

De varianten:

Frontvarianten			
Opbouwkader, zwart		SET213383	13290,00



BSO 05 + EAS

Componenten instellen	Artikelnr.	Aant.	Prijs
HKD 7 SK, draaideur, enkel glas		1	
Chamotte binnenwerk HKD 7 SK		1	
Kapbekleding HKD 7 SK		1	
Opbouwkader		1	
Warmtebetonbekleding BSO 05		1	
EAS (zie pagina 175)		1	
Inbouwkast		1	
Deurcontactkabel 2 m		1	
Thermokabel 2 m		1	
Buskabel 2 m		1	
Adapter rookgasafvoer zijkant/achterzijde ø 180 mm		1	

Bijkomende opties			
Prijsverlaging voor EAS zonder display			-154,00
Opzetting (bovenring 1), Verhoging van de BSO 05 (312 mm) *	BSO5000-007		317,00
* Een kleurverschil van de verhogingsring ten opzichte van de bouwkit BSK/BSO zijn te wijten aan het productieproces en kunnen dus niet uitgesloten worden. Kleurverschil kan geen reden zijn voor non acceptatie.			
Dubbel glas			166,50
Set-stralingsplaten	BSO5000-120		56,50
Meerprijs EOS ¹			1318,00
Rookkanaaluitlaat bovenaan ø 180 mm	W043140		0,00
Ombouwset voor reiniging boven inclusief handvat	BSO5000-123		220,50
Deurgreep zwart	02056-01		93,50

De varianten:

Frontvarianten			
Opbouwkader, zwart		SET213016	13327,50

¹in vergelijking tot EAS: EOS besturings- en displayeenheid, extra inbouwdoos, verbindingkabel besturings-displayeenheid 2 m, 4 stuks watervoeler met dompelhuls met 2 stuks verlengkabel 3 m.



BSO 02 Tunnel

Componenten instellen	Artikelnr.	Aant.	Prijs
HKD 2.2 Tunnel , draaideur/draaideur, enkel glas		1	
Chamotte binnenwerk HKD 2.2 Tunnel		1	
Kapbekleding HKD 2.2 für BSO 02		1	
Opbouwkader		2	
Modulair rookgasafvoer opslagsysteem MAS		5	
Gietijzeren koepel MAS ø 180 horizontaal / verticaal		1	
Tussenring voor opgezette modulaire opslagmasa		1	
Warmtebetonbekleding BSO 02		1	

Bijkomende opties

Opzetting (bovenring 1), verhoging van de BSO 02 (326 mm) *	BSO2000-006		237,00
* Een kleurverschil van de verhogingsring ten opzichte van de bouwkit BSK/BSO zijn te wijten aan het productieproces en kunnen dus niet uitgesloten worden. Kleurverschil kan geen reden zijn voor non acceptatie.			
Deursluiting als inspectiehendel	02429		73,00
Dubbel glas (op aanvraag ook langs één kant leverbaar)			333,00
hittebeschermingsplaat BSO 02 (zijwand)	BSO3000-034		86,50
Deurgreep zwart	02056-01		93,50

De varianten:

Frontvarianten			
Opbouwkader, zwart		SET211305	7214,00
Opbouwkader, rvs		SET211306	7443,00



BSO 02 Tunnel + EAS

Componenten instellen	Artikelnr.	Aant.	Prijs
HKD 2.2 Tunnel , draaideur/draaideur, enkel glas		1	
Chamotte binnenwerk HKD 2.2 Tunnel		1	
Kapbekleding HKD 2.2 für BSO 02		1	
Opbouwkader		2	
Modulair rookgasafvoer opslagsysteem MAS		5	
Gietijzeren koepel MAS ø 180 horizontaal / verticaal		1	
Tussenring voor opgezette modulaire opslagmasa		1	
Warmtebetonbekleding BSO 02		1	
EAS (zie pagina 175)		1	
Inbouwkast		1	
Deurcontactkabel 3 m		1	
Thermokabel 3 m		1	
Buskabel 3 m		1	

Bijkomende opties

Opzetting (bovenring 1), verhoging van de BSO 02 (326 mm) *	BSO2000-006		237,00
* Een kleurverschil van de verhogingsring ten opzichte van de bouwkit BSK/BSO zijn te wijten aan het productieproces en kunnen dus niet uitgesloten worden. Kleurverschil kan geen reden zijn voor non acceptatie.			
Deursluiting als inspectiehendel	02429		73,00
Dubbel glas			333,00
hittebeschermingsplaat BSO 02 (zijwand)	BSO3000-034		86,50
Prijsverlaging voor EAS zonder display			-154,00
Luchtklep adapter ø 125 mm voor directe motormontage op het apparaat	N003156		25,00
Deurgreep zwart	02056-01		93,50

De varianten:

Frontvarianten			
Opbouwkader, zwart		SET211319	9015,00
Opbouwkader, rvs		SET211320	9244,00



BSO 03 Tunnel

Componenten instellen	Artikelnr.	Aant.	Prijs
HKD 2.2 Tunnel , draaideur/draaideur, enkel glas		1	
Chamotte binnenwerk HKD 2.2		1	
Kapbekleding HKD 2.2		1	
Opbouwkader		2	
opslagblok BSO 03		1	
Segmentocht 45°		1	
Buisverloopstuk ø 180 mm, 90° montageset		1	
Warmtebetonbekleding BSO 02		1	
Warmtebetonbekleding opslagblok		1	

Bijkomende opties

Opzetting (bovenring 1), verhoging van de bekleding opslagblok BSO 03 (hoogte 290 mm) *	BSO3000-004		230,50
Opzetting (bovenring 1), verhoging van de BSO 02 (326 mm) *	BSO2000-006		237,00
* Een kleurverschil van de verhogingsring ten opzichte van de bouwkit BSK/BSO zijn te wijten aan het productieproces en kunnen dus niet uitgesloten worden. Kleurverschil kan geen reden zijn voor non acceptatie.			
Dubbel glas			333,00
Deurgreep zwart	02056-01		93,50

De varianten:

Frontvarianten			
Opbouwkader, zwart		SET211311	9245,00
Opbouwkader, rvs		SET211312	9474,00

BSO 03 Tunnel + EAS



Componenten instellen	Artikelnr.	Aant.	Prijs
HKD 2.2 Tunnel , draaideur/draaideur, enkel glas		1	
Chamotte binnenwerk HKD 2.2		1	
Kapbekleding HKD 2.2		1	
Opbouwkader		2	
opslagblok BSO 03		1	
Segmentocht 45°		1	
Buisverloopstuk ø 180 mm, 90° montageset		1	
Warmtebetonbekleding BSO 02		1	
Warmtebetonbekleding opslagblok		1	
EAS (zie pagina 175)		1	
Inbouwkast		1	
Deurcontactkabel 3 m		1	
Thermokabel 3 m		1	
Buskabel 3 m		1	

Bijkomende opties

Opzetting (bovenring 1); verhoging van de bekleding opslagblok BSO 03 (hoogte 290 mm) *	BSO3000-004		230,50
Opzetting (bovenring 1), verhoging van de BSO 02 (326 mm) *	BSO2000-006		237,00
* Een kleurverschil van de verhogingsring ten opzichte van de bouwkit BSK/BSO zijn te wijten aan het productieproces en kunnen dus niet uitgesloten worden. Kleurverschil kan geen reden zijn voor non acceptatie.			
Dubbel glas			333,00
Prijsverlaging voor EAS zonder display			-154,00
Luchtklep adapter ø 125 mm voor directe motormontage op het apparaat	N003156		25,00
Deurgreep zwart	02056-01		93,50

De varianten:

Frontvarianten			
Opbouwkader, zwart		SET211325	11046,50
Opbouwkader, rvs		SET211326	11275,00



BSO 06 Tunnel + EAS

Componenten instellen	Artikelnr.	Aant.	Prijs
HKD 2.2 SK Tunnel , draaideur, enkel glas		1	
Chamotte binnenwerk HKD 2.2 SK Tunnel		1	
Kapbekleding HKD 2.2 SK		1	
Opbouwkader		2	
Warmtebetonbekleding BSO 06		1	
EAS (zie pagina 175)		1	
Inbouwkast		1	
Deurcontactkabel 2 m		1	
Thermokabel 2 m		1	
Buskabel 2 m		1	
Adapter rookgasafvoer zijkant/achterzijde ø 180 mm		1	

Bijkomende opties

Prijsverlaging voor EAS zonder display			-154,00
Opzetting (bovenring 1), BSO 06 (410 mm) verho- gen *	BSO6000-006		301,50
* Een kleurverschil van de verhogingsring ten opzichte van de bouwkit BSK/BSO zijn te wijten aan het productieproces en kunnen dus niet uitgesloten worden. Kleurverschil kan geen reden zijn voor non acceptatie.			
Dubbel glas			333,00
Rookkanaaluitlaat bovenaan ø 180 mm	W043140		0,00
Ombouwset voor reiniging boven inclusief hand- vat	BSO5000-123		220,50
Deurgreep zwart	02056-01		93,50

De varianten:

Frontvarianten			
Opbouwkader, zwart		SET213344	13582,50

¹in vergelijking tot EAS: EOS besturings- en displayeenheid, extra inbouwdoos, verbindingkabel besturings-displayeenheid 2 m, 4 stuks watervoeler met dompelhuls met 2 stuks verlengingskabel 3 m.

BSO 06 Tunnel + EOS



Componenten instellen	Artikelnr.	Aant.	Prijs
HKD 2.2 SK Tunnel , draaideur, enkel glas		1	
Chamotte binnenwerk HKD 2.2 SK Tunnel		1	
Kapbekleding HKD 2.2 SK		1	
Opbouwkader		2	
Warmtebetonbekleding BSO 06		1	
EOS (zie pagina 353)		1	
Inbouwkast		2	
Deurcontactkabel 2 m		1	
Thermokabel 2 m		1	
Buskabel 2 m		1	
Adapter rookgasafvoer zijkant/achterzijde ø 180 mm		1	
Verbindingskabel EOS display - besturingseenheid - 2 m		1	
Temperatuurvoeler met dompelhuls		4	
Verlengkabel temperatuurvoeler 3 m		2	

Bijkomende opties

Opzetting (bovenring 1), BSO 06 (410 mm) verhogingen *	BSO6000-006		301,50
* Een kleurverschil van de verhogingsring ten opzichte van de bouwkit BSK/BSO zijn te wijten aan het productieproces en kunnen dus niet uitgesloten worden. Kleurverschil kan geen reden zijn voor non acceptatie.			
Dubbel glas			333,00
Rookkanaaluitlaat bovenaan ø 180 mm	W043140		0,00
Ombouwset voor reiniging boven inclusief handvat	BSO5000-123		220,50
Deurgreep zwart	02056-01		93,50

De varianten:

Frontvarianten			
Opbouwkader, zwart		SET213384	14900,50



BSO 05 Tunnel + EAS

Componenten instellen	Artikelnr.	Aant.	Prijs
HKD 7 SK Tunnel , draaideur, enkel glas		1	
Chamotte binnenwerk HKD 7 SK Tunnel		1	
Kapbekleding HKD 7 SK		1	
Opbouwkader		2	
Warmtebetonbekleding BSO 05		1	
EAS (zie pagina 175)		1	
Inbouwkast		1	
Deurcontactkabel 2 m		1	
Thermokabel 2 m		1	
Buskabel 2 m		1	
Adapter rookgasafvoer zijkant/achterzijde ø 180 mm		1	

Bijkomende opties			
Prijsverlaging voor EAS zonder display			-154,00
Opzetting (bovenring 1), Verhoging van de BSO 05 (312 mm)*	BSO5000-007		317,00
* Een kleurverschil van de verhogingsring ten opzichte van de bouwkit BSK/BSO zijn te wijten aan het productieproces en kunnen dus niet uitgesloten worden. Kleurverschil kan geen reden zijn voor non acceptatie.			
Dubbel glas			333,00
Meerprijs EOS ¹			1318,00
Rookkanaaluitlaat bovenaan ø 180 mm	W043140		0,00
Ombouwset voor reiniging boven inclusief handvat	BSO5000-123		220,50
Luchtklep adapter ø 125 mm voor directe motormontage op het apparaat	N003156		25,00
Deurgreep zwart	02056-01		93,50

De varianten:

Frontvarianten			
Opbouwkader, zwart		SET213017	15103,00

¹in vergelijking tot EAS: EOS besturings- en displayeenheid, extra inbouwdoos, verbindingkabel besturings-displayeenheid 2 m, 4 stuks watervoeler met dompelhuls met 2 stuks verlengkabel 3 m.



BSO 01

Componenten instellen	Artikelnr.	Aant.	Prijs
HKD 2.2 kort , enkel glas, draaideur rond		1	
Chamotte binnenwerk HKD 2.2 kort		1	
Kapbekleding HKD 2.2 kort		1	
Opbouwkader		1	
Modulair rookgasafvoer opslagsysteem MAS		5	
Gietijzeren koepel MAS ø 180 horizontaal / verticaal		1	
Tussenring voor opgezette modulaire opslagmasa		1	
Warmtebetonbekleding BSO 01		1	

Bijkomende opties

Opzetting (bovenring 1), verhoging van de BSO 01 (330 mm) *	BSO1000-005		225,50
* Een kleurverschil van de verhogingsring ten opzichte van de bouwkit BSK/BSO zijn te wijten aan het productieproces en kunnen dus niet uitgesloten worden. Kleurverschil kan geen reden zijn voor non acceptatie.			
Deurgreep zwart	02056-01		93,50

De varianten:

Frontvarianten			
Opbouwkader, zwart		SET211300	6595,00

BSO 01 + EAS



Componenten instellen	Artikelnr.	Aant.	Prijs
HKD 2.2 kort, enkel glas, draaideur rond		1	
Chamotte binnenwerk HKD 2.2 kort		1	
Kapbekleding HKD 2.2 kort		1	
Opbouwkader		1	
Modulair rookgasafvoer opslagsysteem MAS		5	
Gietijzeren koepel MAS ø 180 horizontaal / verticaal		1	
Tussenring voor opgezette modulaire opslagmasa		1	
Warmtebetonbekleding BSO 01		1	
EAS (zie pagina 175)		1	
Inbouwkast		1	
Deurcontactkabel 3 m		1	
Thermokabel 3 m		1	
Buskabel 3 m		1	

Bijkomende opties

Prijsverlaging voor EAS zonder display			-154,00
Opzetting (bovenring 1), verhoging van de BSO 01 (330 mm) *	BSO1000-005		225,50
* Een kleurverschil van de verhogingsring ten opzichte van de bouwkit BSK/BSO zijn te wijten aan het productieproces en kunnen dus niet uitgesloten worden. Kleurverschil kan geen reden zijn voor non acceptatie.			
Luchtklep adapter ø 125 mm voor directe motormontage op het apparaat	N003156		25,00
Deurgreep zwart	02056-01		93,50

De varianten:

Frontvarianten			
Opbouwkader, zwart		SET211314	8245,50



Techniek Sets HKD 2.2 k DR voor scandinavische-CLASSIC 01 en moderne ART

Componenten instellen	Artikelnr.	Aant.	Prijs
HKD 2.2 kort, enkel glas, draaideur rond		1	
Chamotte binnenwerk HKD 2.2 kort		1	
Kapbekleding HKD 2.2 kort		1	
Opbouwkader		1	
Kachelstoel		1	
Modulair rookgasafvoer opslagsysteem MAS		5	
Gietijzeren koepel ø 160 mm		1	
Tussenering voor opgezette modulaire opslagmasa		1	

De varianten:

Frontvarianten			
Opbouwkader, zwart		SET213129	6091,50

scandinavianCLASSIC 01	scandinavianCLASSIC 01 met kroon	modernART

Keramische varianten: K&K Poker tegelsets worden rechtstreeks besteld bij K&K Poker op info@kamnarstvi-bechyne.cz

Techniek Sets HKD 2.2 k DR voor scandinavische-CLASSIC 01 en moderne ART met EAS



Componenten instellen	Artikelnr.	Aant.	Prijs
HKD 2.2 kort , enkel glas, draaideur rond voor EAS		1	
Chamotte binnenwerk HKD 2.2 kort		1	
Kapbekleding HKD 2.2 kort		1	
Opbouwkader		1	
Kachelstoel			
Modulair rookgasafvoer opslagsysteem MAS		5	
Gietijzeren koepel voor EAS ø 160 mm		1	
Tussenring voor opgezette modulaire opslagmas- sa		1	
Inbouwkast		1	
EAS besturingseenheid		1	
Deurcontactkabel 3 lfm.		1	
Thermokabel 3 lfm.		1	
Buskabel 3 lfm.		1	
Luchtklep adapter ø 125 mm voor directe motormontage op het apparaat		1	

Bijkomende opties

Prijsverlaging voor EAS zonder display			-154,00
--	--	--	---------

De varianten:

Frontvarianten			
Opbouwkader, zwart		SET213128	7801,00

scandinavianCLASSIC 01	scandinavianCLASSIC 01 met kroon	modernART

Keramische varianten: K&K Poker tegelsets worden rechtstreeks besteld bij K&K Poker op info@kamnarstvi-bechyne.cz

De afmetingen van de ruiten

vlak

Ruitformaten vlakke haarden

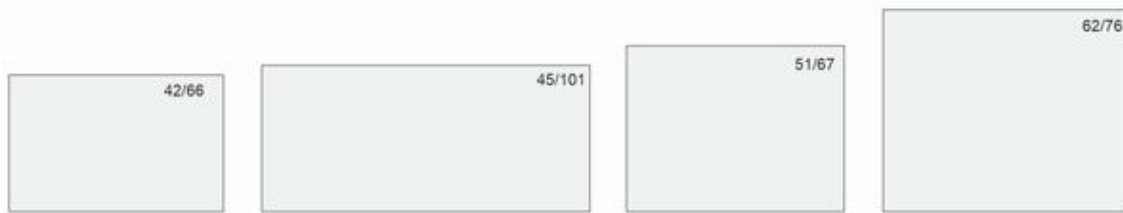

BSK 42-66

BSK 06

BSK 08

BSK 04

Vermelding maten hoogte x breedte in cm

van-af-pagina

208

Tunnel

Ruitformaten tunnel haarden



BSK 06 Tunnel

BSK 08 Tunnel

BSK 04 Tunnel

BSK 42-66 Tunnel

Vermelding maten hoogte x breedte in cm

van-af-pagina

212

Ruitformaten hoek haarden

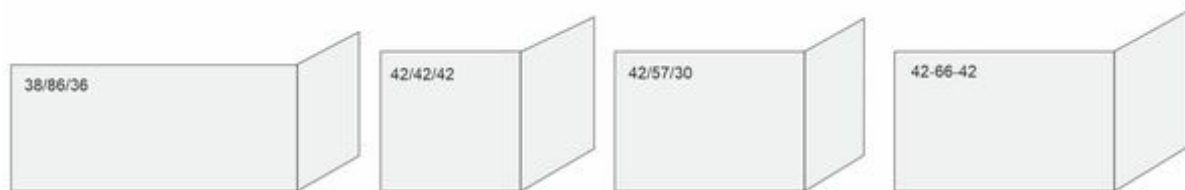

BSK 07

BSK 09

BSK 12

BSK 42-66-42



BSK 02

BSK 01



BSK 03

Vermelding maten hoogte x breedte x breedte in cm

van-af-pagina

214

BSK

hoek

Panorama

Ruitformaten Panorama haarden

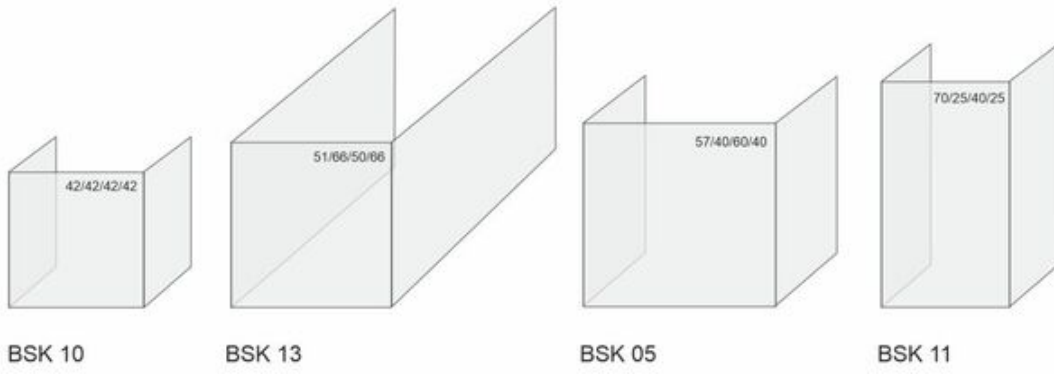

Vermelding maten hoogte x breedte zijkant x breedte front x breedte zijkant in cm

Aanbouw- en opbouwkader- Systeemhaarden

vlak



Aanbouwkader



Opbouwkader



Panorama-plateau rand breed
(Panorama-plateau rand)

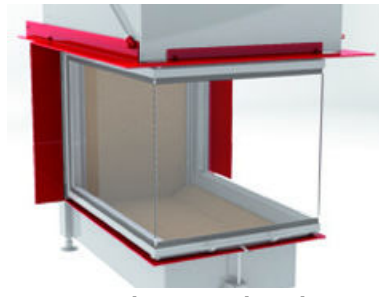

Panorama-plateau rand smal
(Aanbouwranden)

Tunnel

Bijkomende uitrustingen

- EAS** Automatische verbrandingssturingen met potentiaalvrij relais (zonder bijkomende functies) samenstelling: display, 1 x inbouwdoos, deur-, thermo-, bus- en verbindingkabel van elk 2 m. De installatie bevat de volgende EAS/EOS-onderdelen: deurcontactschakelaar, thermo-element, motorbehuizing met aandrijving en luchtklep \varnothing 125 mm, flexibele slang met spanringen
- EOS** Verbrandingssturing met grafisch aanraakscherm en bijkomende functies (differentieel temperatuursturing, sturen van moritzklep) samenstelling: display met verbrandingssturing, 2 x inbouwdoos, deur-, thermo-, bus- en verbindingkabel van elk 2 m, 4 x watersensor met dompelhuls en verlengkabel van 3 m. De installatie bevat de volgende EOS-onderdelen: deurcontactschakelaar, thermo-element, motorbehuizing met aandrijving en luchtklep \varnothing 125 mm, flexibele slang met spanringen

hoek

Panorama



BSK vlak 42-42 DT met opgezette warme lucht kap

Componenten instellen	Artikelnr.	Aant.	Prijs
BKH 5.0 Flach 42-42 DT GK FR		1	
binnenbekleding chamotte (FR)		1	
SET gietijzeren warmtewisselaarringen		1	
Aanbouwkader		1	
Warmtebetonbekleding BSK 42-42		1	
Aansluitstuk excentrisch ø 180 mm		1	

Bijkomende opties			
Hittebeschermingsplaat	BSK18000-125		145,50
Opzetting ter verhoging *	BSK18000-113		353,50
* Een kleurverschil van de verhogingsring ten opzichte van de bouwkit BSK/BSO zijn te wijten aan het productieproces en kunnen dus niet uitgesloten worden. Kleurverschil kan geen reden zijn voor non acceptatie.			
90° bocht - rookgasklep en reinigen ø 180 mm	S002198		219,50
90° bocht - rookgasklep en reinigen ø 150 mm	S002217		203,00
Aansluitstuk excentrisch ø 150 mm	S003029		140,50
EAS (zie pagina 175)			1577,00
Prijsverlaging voor EAS zonder display			-154,00
Glas keramiek gecoat (GKB)			77,00
Gietijzeren voering van verbrandingskamer (FR/cast)			312,00
Katalysatormodule BKH 5.0	HK000210		906,00
Luchtaansluitdoos ø 125 mm inbegrepen bij EAS-versie	HK000135		104,00

De varianten:

Frontvarianten			
Aanbouwkader, zwart		SET213455	4823,50

BSK vlak 42-42 DT met opgezette accumulator



Componenten instellen	Artikelnr.	Aant.	Prijs
BKH 5.0 Flach 42-42 DT GK FR		1	
binnenbekleding chamotte (FR)		1	
Modulair rookgasafvoer opslagsysteem MAS		2	
Gietijzeren koepel MAS ø 180 horizontaal / verticaal		1	
Tussenring voor opgezette modulaire opslagmasa		1	
Aanbouwkader		1	
Warmtebetonbekleding BSK 42-42		1	

Bijkomende opties			
Hittebeschermingsplaat	BSK18000-125		145,50
Opzetting ter verhoging *	BSK18000-113		353,50
* Een kleurverschil van de verhogingsring ten opzichte van de bouwkit BSK/BSO zijn te wijten aan het productieproces en kunnen dus niet uitgesloten worden. Kleurverschil kan geen reden zijn voor non acceptatie.			
EAS (zie pagina 175)			1577,00
Prijsverlaging voor EAS zonder display			-154,00
Glas keramiek gecoat (GKB)			77,00
Gietijzeren voering van verbrandingskamer (FR/cast)			312,00
Katalysatormodule BKH 5.0	HK000210		906,00
Luchtaansluitdoos ø 125 mm inbegrepen bij EAS-versie	HK000135		104,00

De varianten:

Frontvarianten			
Aanbouwkader, zwart		SET213456	5260,00



BSK 42-66 draaideur

Componenten instellen	Artikelnr.	Aant.	Prijs
BKH 5.0 Flach 42-66 DT GK FR		1	
binnenbekleding chamotte (FR)		1	
SET gietijzeren warmtewisselaarringen		1	
Aanbouwkader		1	
Warmtebetonbekleding BSK 42-66		1	
Aansluitstuk excentrisch ø 200 mm		1	

Bijkomende opties

Hittebeschermingsplaten achterwand	HK004450		156,00
Hittebeschermingsplaten achterwand met 1 zijwand	HK004450-01		255,50
Hittebeschermingsplaten achterwand met twee zijwanden	HK004450-02		368,00
Opzetting ter verhoging *	BSK14000-113		338,00
* Een kleurverschil van de verhogingsring ten opzichte van de bouwkit BSK/BSO zijn te wijten aan het productieproces en kunnen dus niet uitgesloten worden. Kleurverschil kan geen reden zijn voor non acceptatie.			
90° bocht - rookgasklep en reinigen ø 200 mm	S002208		236,00
90° bocht - rookgasklep en reinigen ø 180 mm	S002198		219,50
Aansluitstuk excentrisch ø 180 mm	S003024		140,50
EAS (zie pagina 175)			1577,00
Prijsverlaging voor EAS zonder display			-154,00
Glas keramiek gecoat (GKB)			104,00
Gietijzeren voering van verbrandingskamer (FR/cast)			509,50
Katalysatormodule BKH 5.0	HK000210		906,00
Luchtaansluitdoos ø 125 mm inbegrepen bij EAS-versie	HK000135		104,00

De varianten:

Frontvarianten			
Aanbouwkader, zwart		SET213323	5164,50



BSK 04 Stijlhaard vlak 62-76 ST GK S04.2

Componenten instellen	Artikelnr.	Aant.	Prijs
Stijlhaard vlak 62-76 ST GK S04.2, rookgasafvoer ø 200 mm		1	
Chamotte binnenwerk (steenmotief) 62/76		1	
SET gietijzeren warmtewisselaarringen		1	
Opbouwkader		1	
Warmtebetonbekleding BSK 04		1	
Aansluitstuk excentrisch ø 200 mm		1	

Bijkomende opties			
Set hittebeschermingsplaten BSK 04 voor achterwand	BSK4000-118		187,00
Set hittebeschermingsplaten BSK 04 voor zijwand	BSK4000-119		150,00
Opzetting ter verhoging BSK 04 *	BSK4000-009		366,00
* Een kleurverschil van de verhogingsring ten opzichte van de bouwkit BSK/BSO zijn te wijten aan het productieproces en kunnen dus niet uitgesloten worden. Kleurverschil kan geen reden zijn voor non acceptatie.			
Verbindingsstuk excentrisch ø 180 mm	S003024		0,00
90° bocht - rookgasklep en reiniging ø 200 mm	S002208		236,00
90° bocht - rookgasklep en reiniging - ø 180 mm	S002198		219,50
Rookgasklep ø 200 mm met bediening en rvs greep	02460+10275		304,00
Glas keramiek gecoat (GKB)			202,00
Set gewichten voor niet-zelfsluitende deur	49097		48,50
EAS (zie pagina 175)			1624,00
Prijsverlaging voor EAS zonder display			-154,00
Katalysatormodule BKH 5.0	HK000210		906,00
Terugvallende plint roestvrijstaal	BSK4000-122		199,50

De varianten:

Frontvarianten			
Opbouwkader, zwart 50 mm		SET213423	8084,00



BSK Tunnel 42-66, DT/DT

Componenten instellen	Artikelnr.	Aant.	Prijs
BKH 5.0 Tunnel 42-66 DT/DT GK FR		1	
binnenbekleding chamotte (FR)		1	
SET gietijzeren warmtewisselaarringen		1	
Aanbouwkader		2	
Warmtebetonbekleding BSK Tunnel 42-66		1	
Aansluitstuk excentrisch ø 200 mm		1	

Bijkomende opties

Hittebeschermingsplaat voor één zijde	HK014251		126,50
Opzetting ter verhoging *	BSK14000-113		338,00
* Een kleurverschil van de verhogingsring ten opzichte van de bouwkit BSK/BSO zijn te wijten aan het productieproces en kunnen dus niet uitgesloten worden. Kleurverschil kan geen reden zijn voor non acceptatie.			
90° bocht - rookgasklep en reinigen ø 200 mm	S002208		236,00
90° bocht - rookgasklep en reinigen ø 180 mm	S002198		219,50
Aansluitstuk excentrisch ø 180 mm	S003024		140,50
EAS (zie pagina 175)			1577,00
Prijsverlaging voor EAS zonder display			-154,00
Glas keramiek gecoat (GKB)			208,00
Gietijzeren voering van verbrandingskamer (FR/cast)			301,50
Katalysatormodule BKH 5.0	HK000210		906,00
Luchtaansluitdoos ø 125 mm inbegrepen bij EAS-versie	HK000135		104,00

De varianten:

Frontvarianten			
Aanbouwkader, zwart		SET213324	6576,00



BSK hoek 42-42-42 DT met opgezette warme lucht kap

Componenten instellen	Artikelnr.	Aant.	Prijs
BKH 5.0 hoek 42-42-42 DT GK FR, keramisch glas 2-delig		1	
binnenbekleding chamotte (FR)		1	
SET gietijzeren warmtewisselaarringen		1	
Aanbouwkader		1	
Warmtebetonbekleding BSK hoek 42-42-42		1	
Aansluitstuk excentrisch ø 180 mm		1	
Luchtaansluit ø 125		1	

Bijkomende opties		
Hittebeschermingsplaat	BSK19000-125	151,00
Opzetting ter verhoging *	BSK18000-113	353,50
* Een kleurverschil van de verhogingsring ten opzichte van de bouwkit BSK/BSO zijn te wijten aan het productieproces en kunnen dus niet uitgesloten worden. Kleurverschil kan geen reden zijn voor non acceptatie.		
90° bocht - rookgasklep en reinigen ø 180 mm	S002198	219,50
90° bocht - rookgasklep en reinigen ø 150 mm	S002217	203,00
Aansluitstuk excentrisch ø 150 mm	S003029	140,50
EAS (zie pagina 175)		1473,00
Prijsverlaging voor EAS zonder display		-154,00
Glas keramiek gecoat (GKB)		229,00
Gietijzeren voering van verbrandingskamer (FR/cast)		234,00
Katalysatormodule BKH 5.0	HK000210	906,00

De varianten:

Frontvarianten		
Aanbouwkader, zwart	 SET213457	5568,00

BSK hoek 42-42-42 DT met opgezette accumulator



Componenten instellen	Artikelnr.	Aant.	Prijs
BKH 5.0 hoek 42-42-42 DT GK FR, keramisch glas 2-delig		1	
binnenbekleding chamotte (FR)		1	
Modulair rookgasafvoer opslagsysteem MAS		2	
Gietijzeren koepel MAS ø 180 horizontaal / verticaal		1	
Tussenring voor opgezette modulaire opslagmasa		1	
Aanbouwkader		1	
Warmtebetonbekleding BSK hoek 42-42-42		1	
Luchtaansluit ø 125		1	

Bijkomende opties			
Hittebeschermingsplaat	BSK19000-125		151,00
Opzetting ter verhoging *	BSK18000-113		353,50
* Een kleurverschil van de verhogingsring ten opzichte van de bouwkit BSK/BSO zijn te wijten aan het productieproces en kunnen dus niet uitgesloten worden. Kleurverschil kan geen reden zijn voor non acceptatie.			
EAS (zie pagina 175)			1473,00
Prijsverlaging voor EAS zonder display			-154,00
Glas keramiek gecoat (GKB)			229,00
Gietijzeren voering van verbrandingskamer (FR/cast)			234,00
Katalysatormodule BKH 5.0	HK000210		906,00

De varianten:

Frontvarianten			
Aanbouwkader, zwart		SET213458	6004,50



BSK hoek 42-66-42 DTL

Componenten instellen	Artikelnr.	Aant.	Prijs
BKH 5.0 hoek 42-66-42 DTL, keramisch glas 2-delig		1	
binnenbekleding chamotte (FR)		1	
SET gietijzeren warmtewisselaarringen		1	
Aanbouwkader		1	
Warmtebetonbekleding BSK hoek		1	
Aansluitstuk excentrisch ø 200 mm		1	

Bijkomende opties

Hittebeschermingsplaat met 1 zijwand	HK021450		281,00
Opzetting ter verhoging *	BSK14000-113		338,00
* Een kleurverschil van de verhogingsring ten opzichte van de bouwkit BSK/BSO zijn te wijten aan het productieproces en kunnen dus niet uitgesloten worden. Kleurverschil kan geen reden zijn voor non acceptatie.			
90° bocht - rookgasklep en reinigen ø 200 mm	S002208		236,00
90° bocht - rookgasklep en reinigen ø 180 mm	S002198		219,50
Aansluitstuk excentrisch ø 180 mm	S003024		140,50
EAS (zie pagina 175)			1577,00
Prijsverlaging voor EAS zonder display			-154,00
Glas keramiek gecoat (GKB)			260,00
Gietijzeren voering van verbrandingskamer (FR/cast)			343,00
Katalysatormodule BKH 5.0	HK000210		906,00
Luchtaansluitdoos ø 125 mm inbegrepen bij EAS-versie	HK000135		104,00

De varianten:



Frontvarianten			
Aanbouwkader, zwart		SET213325	5953,00

BSK hoek 42-66-42 DTR



Componenten instellen	Artikelnr.	Aant.	Prijs
BKH 5.0 hoek 42-66-42 DTR, keramisch glas 2-delig		1	
binnenbekleding chamotte (FR)		1	
SET gietijzeren warmtewisselaarringen		1	
Aanbouwkader		1	
Warmtebetonbekleding BSK hoek		1	
Aansluitstuk excentrisch ø 200 mm		1	

Bijkomende opties			
Hittebeschermingsplaat met 1 zijwand	HK021450		281,00
Opzetting ter verhoging *	BSK14000-113		338,00
* Een kleurverschil van de verhogingsring ten opzichte van de bouwkit BSK/BSO zijn te wijten aan het productieproces en kunnen dus niet uitgesloten worden. Kleurverschil kan geen reden zijn voor non acceptatie.			
90° bocht - rookgasklep en reinigen ø 200 mm	S002208		236,00
90° bocht - rookgasklep en reinigen ø 180 mm	S002198		219,50
Aansluitstuk excentrisch ø 180 mm	S003024		140,50
EAS (zie pagina 175)			1577,00
Prijsverlaging voor EAS zonder display			-154,00
Glas keramiek gecoat (GKB)			260,00
Gietijzeren voering van verbrandingskamer (FR/cast)			343,00
Katalysatormodule BKH 5.0	HK000210		906,00
Luchtaansluitdoos ø 125 mm inbegrepen bij EAS-versie	HK000135		104,00

De varianten:



Frontvarianten			
Aanbouwkader, zwart		SET213326	5953,00

Energie-efficiëntieklasse A +



BSK 02 CV Haard hoek 45/67/44 links, liftdeur

Componenten instellen	Artikelnr.	Aant.	Prijs
CV Haard hoek 45/67/44, links, liftdeur keramisch glas 2-delig, rookgasafvoer ø 180 mm		1	
Chamotte binnenwerk licht voor Hoekhaard 45/67/44 l/r		1	
Warmtebetonbekleding BSK 02		1	
Isolatiekapbekleding		1	

Bijkomende opties			
EOS (zie pagina 175)			2942,00
EAS (zie pagina 175)			1624,00
Prijsverlaging voor EAS zonder display			-154,00
Luchtklep adapter ø 125 mm voor directe motormontage op het apparaat	N003156		25,00
Set gewichten voor niet-zelfsluitende deur	49097		48,50
Set-stralingsplaten 1x achteraan - 1x zijdelings	BSK2000-208		40,00
Opzetting ter verhoging BSK 02 *	BSK2000-007		317,00
* Een kleurverschil van de verhogingsring ten opzichte van de bouwkit BSK/BSO zijn te wijten aan het productieproces en kunnen dus niet uitgesloten worden. Kleurverschil kan geen reden zijn voor non acceptatie.			
Ombouwset voor reiniging boven inclusief handvat	BSK2000-201		218,00
Terugvallende plint roestvrijstaal	BSK2000-162		173,50

De varianten:

Frontvarianten			
Opbouwkader, zwart 50 mm		SET212994	9858,00

BSK 02 CV Haard hoek 45/67/44 rechts, liftdeur



Componenten instellen	Artikelnr.	Aant.	Prijs
CV Haard hoek 45/67/44, rechts, liftdeur keramisch glas 2-delig, rookgasafvoer ø 180 mm		1	
Chamotte binnenwerk licht voor Hoekhaard 45/67/44 l/r		1	
Warmtebetonbekleding BSK 02		1	
Isolatiekapbekleding		1	

Bijkomende opties			
EOS (zie pagina 175)			2942,00
EAS (zie pagina 175)			1624,00
Prijsverlaging voor EAS zonder display			-154,00
Luchtklep adapter ø 125 mm voor directe motormontage op het apparaat	N003156		25,00
Set gewichten voor niet-zelfsluitende deur	49097		48,50
Set-stralingsplaten 1x achteraan - 1x zijdelings	BSK2000-208		40,00
Opzetting ter verhoging BSK 02 *	BSK2000-007		317,00
* Een kleurverschil van de verhogingsring ten opzichte van de bouwkit BSK/BSO zijn te wijten aan het productieproces en kunnen dus niet uitgesloten worden. Kleurverschil kan geen reden zijn voor non acceptatie.			
Ombouwset voor reiniging boven inclusief handvat	BSK2000-201		218,00
Terugvallende plint roestvrijstaal	BSK2000-162		173,50

De varianten:

Frontvarianten			
Opbouw kader, zwart 50 mm		SET212996	9858,00



BSK 12 CV Haard hoek 42/57/30 links, draaideur

Componenten instellen	Artikelnr.	Aant.	Prijs
CV Haard hoek 42/57/30, links, draaideur keramisch glas 2-delig, rookgasafvoer ø 180 mm		1	
Chamotte binnenwerk licht voor Hoekhaard 42/57/30		1	
Opbouw kader		1	
Warmtebetonbekleding BSK 12		1	

Bijkomende opties			
EOS (zie pagina 175)			2942,00
EAS (zie pagina 175)			1624,00
Prijsverlaging voor EAS zonder display			-154,00
Luchtklep adapter ø 125 mm voor directe motormontage op het apparaat	N003156		25,00
Set-stralingsplaten	BSK12000-124		45,00
Opzetting ter verhoging BSK 12 *	BSK12000-007		309,00
* Een kleurverschil van de verhogingsring ten opzichte van de bouwkit BSK/BSO zijn te wijten aan het productieproces en kunnen dus niet uitgesloten worden. Kleurverschil kan geen reden zijn voor non acceptatie.			
Terugvallende plint roestvrijstaal	BSK12000-017		173,50

De varianten:

Frontvarianten			
Opbouw kader, zwart 50 mm		SET213020	7661,50

BSK 12 CV Haard hoek 42/57/30 rechts, draaideur

Componenten instellen	Artikelnr.	Aant.	Prijs
CV Haard hoek 42/57/30, rechts, draaideur keramisch glas 2-delig, rookgasafvoer ø 180 mm		1	
Chamotte binnenwerk licht voor Hoekhaard 42/57/30		1	
Opbouw kader		1	
Warmtebetonbekleding BSK 12		1	

Bijkomende opties			
EOS (zie pagina 175)			2942,00
EAS (zie pagina 175)			1624,00
Prijsverlaging voor EAS zonder display			-154,00
Luchtklep adapter ø 125 mm voor directe motormontage op het apparaat	N003156		25,00
Set-stralingsplaten	BSK12000-124		45,00
Opzetting ter verhoging BSK 12 *	BSK12000-007		309,00
* Een kleurverschil van de verhogingsring ten opzichte van de bouwkit BSK/BSO zijn te wijten aan het productieproces en kunnen dus niet uitgesloten worden. Kleurverschil kan geen reden zijn voor non acceptatie.			
Terugvallende plint roestvrijstaal	BSK12000-017		173,50

De varianten:

Frontvarianten			
Opbouw kader, zwart 50 mm		SET213021	7661,50



BSK 10

Componenten instellen	Artikelnr.	Aant.	Prijs
Panorama 42/42/42/42 , rookgasafvoer ø 200 mm		1	
Chamotte binnenwerk Panorama 42/42/42/42		1	
Warmtebetonbekleding BSK 10		1	

Bijkomende opties			
Set hittebeschermingsplaten BSK 10 voor achterwand	BSK10000-124		150,00
Rookgasklep ø 200 mm met bediening en rvs greep	02460+10275		304,00
Opzetting ter verhoging BSK 10 *	BSK10000-012		242,00
* Een kleurverschil van de verhogingsring ten opzichte van de bouwkit BSK/BSO zijn te wijten aan het productieproces en kunnen dus niet uitgesloten worden. Kleurverschil kan geen reden zijn voor non acceptatie.			
Set gewichten voor niet-zelfsluitende deur	49097		48,50
Rookgasafvoer adapter ø 180 mm	I058043		80,00
Terugvallende plint roestvrijstaal	BSK10000-128		173,50

De varianten:

Frontvarianten			
Panorama-plateau rand, zwart		SET211404	8290,50

BSK 11



Componenten instellen	Artikelnr.	Aant.	Prijs
Panorama 70/25/40/25 rookgasafvoer ø 200 mm		1	
Chamotte binnenwerk Panorama 70/25/40/25		1	
Warmtebetonbekleding BSK 11		1	

Bijkomende opties			
Set hittebeschermingsplaten BSK 11 voor achterwand	BSK11000-124		158,50
Rookgasklep ø 200 mm met bediening en rvs greep	02460+10275		304,00
Opzetting ter verhoging BSK 11 *	BSK11000-012		281,00
* Een kleurverschil van de verhogingsring ten opzichte van de bouwkit BSK/BSO zijn te wijten aan het productieproces en kunnen dus niet uitgesloten worden. Kleurverschil kan geen reden zijn voor non acceptatie.			
Set gewichten voor niet-zelfsluitende deur	49097		48,50
Rookgasafvoer adapter ø 180 mm	I058043		80,00
Terugvallende plint roestvrijstaal	BSK11000-129		173,50

De varianten:

Frontvarianten			
Panorama-plateau rand, zwart		SET211406	8876,50



BSK 5.1

Componenten instellen	Artikelnr.	Aant.	Prijs
Panorama 57/40/60/40 , rookgasafvoer ø 200 mm		1	
Chamotte binnenwerk Panorama 57/40/60/40		1	
Warmtebetonbekleding BSK 5.1		1	

Bijkomende opties			
Set hittebeschermingsplaten BSK 5.1 voor achterwand	BSK5000-139		103,50
Rookgasadapter voor horizontale / verticale uitlaat inclusief rookgasafvoer adapter	I009168		446,00
Rookgasklep ø 200 mm met bediening en rvs greep	02460+10275		304,00
Aansluitadapter ø 160 mm voor verplaatsen van de zijdelingse verbrandingsluchtmof naar achteren	BSK5000-130		120,50
Opzetting ter verhoging BSK 5.1 *	BSK5000-014		324,50
* Een kleurverschil van de verhogingsring ten opzichte van de bouwkit BSK/BSO zijn te wijten aan het productieproces en kunnen dus niet uitgesloten worden. Kleurverschil kan geen reden zijn voor non acceptatie.			
Set gewichten voor niet-zelfsluitende deur	49097		48,50
Rookgasafvoer adapter ø 180 mm	I019448		63,50
Rookgasafvoer adapter ø 250 mm	I019450		63,50
Terugvallende plint roestvrijstaal	BSK5000-133		173,50

De varianten:

Frontvarianten			
Panorama-plateau rand, zwart		SET213069	8900,50

De afmetingen van de ruiten

Ruitformaten vlakke haarden

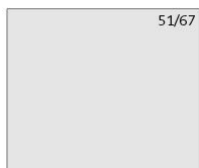

BSG 01

Vermelding maten hoogte x breedte in cm

Ruitformaten hoek haarden

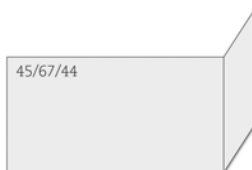

BSG 02

Vermelding maten hoogte x breedte x breedte in cm

van-
af
pagi-
na

226

van-
af
pagi-
na

230

vlak

hoek

BSG

Aanbouwkader- Modulaire grondovens



Aanbouwkader

Bijkomende uitrustingen

- EAS** Automatische verbrandingssturingen met potentiaalvrij relais (zonder bijkomende functies) samenstelling: display, 1 x inbouwdoos, deur-, thermo-, bus- en verbindingkabel van elk 2 m. De installatie bevat de volgende EAS/EOS-onderdelen: deurcontactschakelaar, thermo-element, motorbehuizing met aandrijving en luchtklep ø 125 mm, flexibele slang met spanringen
- EOS** Verbrandingssturing met grafisch aanraakscherm en bijkomende functies (differentieel temperatuursturing, sturen van moritzklep) samenstelling: display met verbrandingssturing, 2 x inbouwdoos, deur-, thermo-, bus- en verbindingkabel van elk 2 m, 4 x watersensor met dompelhuls en verlengkabel van 3 m. De installatie bevat de volgende EOS-onderdelen: deurcontactschakelaar, thermo-element, motorbehuizing met aandrijving en luchtklep ø 125 mm, flexibele slang met spanringen

BSG 01 laag met MSS set modulaire accumulatiestenen nevenstaand



vlak

Componenten instellen	Artikelnr.	Aant.	Prijs
GOT 51/67-ZLdraaideur, enkel glas		1	
Aanbouwkader		1	
GOF 66x42		1	
MSS bochtstuk 90°		2	
MSS moduleopslagsteen 20 cm		2	
MSS moduleopslagsteen 10 cm		2	
MSS bochtstuk 90° met opening boven		1	
MSS moduleopslagsteen 20 cm met opening		1	
MSS Bypass 40		1	
MSS bochtstuk 90° met poetsdeksel bovenaan		2	
MSS bochtstuk 90° met binnenbuis, tweeschalig		1	
MSS sokkelsteen 75		3	
MSSI isolatiesteen 30x30 cm		3	
MSS staalbandring		10	
MSS-lijm zak Thermofix 1000 1 kg		2	
MSS aansluitsteen		1	
Warmtebetonbekleding BSG 01 (MSS set modulaire accumulatiestenen nevenstaand)		1	
Inbrandadapter		1	
Uitbrandadapter		1	
Bevestigingskit (met twee klembanden en eindeloze riem)		2	
MSS bedienhendel met draaielement		1	

Bijkomende opties

Dubbel glas			300,50
Ombouwset handvat links	02380		138,50

De varianten:

Frontvarianten:			
Aanbouwkader, zwart		SET211476	10066,50

BSG

hoek

BSG 01 laag met MSS set modulaire accumulatiestenen nevenstaand + EAS



Componenten instellen	Artikelnr.	Aant.	Prijs
GOT 51/67-ZLdraaideur, enkel glas		1	
Aanbouwkader		1	
GOF 66x42		1	
MSS bochtstuk 90°		2	
MSS moduleopslagsteen 20 cm		2	
MSS moduleopslagsteen 10 cm		2	
MSS bochtstuk 90° met opening boven		1	
MSS moduleopslagsteen 20 cm met opening		1	
MSS Bypass 40		1	
MSS bochtstuk 90° met poetsdeksel bovenaan		2	
MSS bochtstuk 90° met binnenbuis, tweeschalig		1	
MSS sokkelsteen 75		3	
MSSI isolatiesteen 30x30 cm		3	
MSS staalbandring		10	
MSS-lijm zak Thermofix 1000 1 kg		2	
MSS aansluitsteen		1	
Warmtebetonbekleding BSG 01 (MSS set modulaire accumulatiestenen nevenstaand)		1	
Inbrandadapter		1	
Uitbrandadapter		1	
Bevestigingskit (met twee klembanden en eindeloze riem)		2	
EAS (zie pagina 175)		1	
Inbouwkast		1	
Deurcontactkabel 3 m		1	
Thermokabel 3 m		1	
Buskabel 3 m		1	
MSS bedienhendel met draaielement		1	

Bijkomende opties			
Prijsverlaging voor EAS zonder display			-154,00
Dubbel glas			300,50
Ombouwset handvat links	02380		138,50

De varianten:

Frontvarianten:			
Aanbouwkader, zwart		SET211478	11717,00



BSG 01 hoog met MSS set modulaire accumulatiestenen opgezet

Componenten instellen	Artikelnr.	Aant.	Prijs
GOT 51/67-ZLdraaideur, enkel glas		1	
Aanbouwkader		1	
GOF 66x42		1	
MSS bochtstuk 90° met binnenbuis, tweeschalig		1	
MSS bochtstuk 90°		4	
MSS uitbrandsteen ø 180 met afdichting		1	
MSS moduleopslagsteen 10 cm met afsluitklep		1	
MSS bochtstuk 90° met poetsdeksel bovenaan		1	
MSS bochtstuk 90° met poetsdeksel links		1	
MSS moduleopslagsteen 20 cm		2	
MSS staalbandring		11	
MSS-lijm zak Thermofix 1000 1 kg		2	
MSS aansluitsteen		1	
Warmtebetonbekleding BSG 01 (hoog)		1	
MSS bedienhendel met draaielement		1	

Bijkomende opties

Dubbel glas			300,50
Ombouwset handvat links	02380		138,50

De varianten:

Frontvarianten:			
Aanbouwkader, zwart		SET211480	8882,00

BSG 01 hoog met MSS set modulaire accumulatiestenen opgezet + EAS

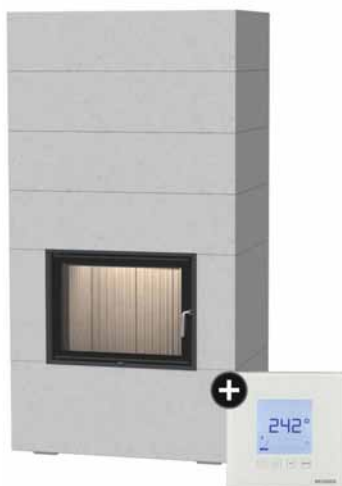

Componenten instellen	Artikelnr.	Aant.	Prijs
GOT 51/67-ZLdraaideur, enkel glas		1	
Aanbouwkader		1	
GOF 66x42		1	
MSS bochtstuk 90° met binnenbuis, tweeschalig		1	
MSS bochtstuk 90°		4	
MSS uitbrandsteenø180		1	
MSS moduleopslagsteen 10 cm		1	
MSS bochtstuk 90° met poetsdeksel bovenaan		1	
MSS bochtstuk 90° met poetsdeksel links		1	
MSS moduleopslagsteen 20 cm		2	
MSS staalbandring		11	
MSS-lijm zak Thermofix 1000 1 kg		2	
MSS aansluitsteen		1	
Warmtebetonbekleding BSG 01 (hoog)		1	
EAS (zie pagina 175)		1	
Inbouwkast		1	
Deurcontactkabel 3 m		1	
Thermokabel 3 m		1	
Buskabel 3 m		1	
MSS bedienhendel met draaielement		1	

Bijkomende opties

Prijsverlaging voor EAS zonder display			-154,00
Dubbel glas			300,50
Ombouwset handvat links	02380		138,50

De varianten:

Frontvarianten:			
Aanbouwkader, zwart		SET211482	10532,50

BSG 02 laag links met MSS set modulaire accumulatiestenen nevenstaand



Componenten instellen	Artikelnr.	Aant.	Prijs
GOT 45/67/44-ZL L, enkel glas keramisch glas 2-delig		1	
Aanbouwkader		1	
GOF 50x35		1	
MSS bochtstuk 90°		2	
MSS moduleopslagsteen 20 cm		2	
MSS moduleopslagsteen 10 cm		2	
MSS bochtstuk 90° met opening boven		1	
MSS moduleopslagsteen 20 cm met opening		1	
MSS Bypass 40		1	
MSS bochtstuk 90° met poetsdeksel bovenaan		2	
MSS bochtstuk 90° met binnenbuis, tweeschalig		1	
MSS sokkelsteen 75		3	
MSSI isolatiesteen 30x30 cm		3	
MSS staalbandring		10	
MSS-lijm zak Thermofix 1000 1 kg		2	
MSS aansluitsteen		1	
Warmtebetonbekleding BSG 02 (MSS set modulaire accumulatiestenen nevenstaand)		1	
Inbrandadapter		1	
Uitbrandadapter		1	
Bevestigingskit (met twee klembanden en eindeloze riem)		2	
MSS bedienhendel met draaielement		1	

Bijkomende opties

MSS aansluitsteen achterwand	G015107		0,00
i.p.v. MSS aansluitsteen GOF korte zijde (G023205) wordt MSS aansluitsteen achterwand (G015107) geleverd			

De varianten:

Frontvarianten:			
Aanbouwkader, zwart		SET211488	11211,50

BSG 02 laag links met MSS set modulaire accumulaties- tenen nevenstaand + EAS



Componenten instellen	Artikelnr.	Aant.	Prijs
GOT 45/67/44-ZL L, enkel glas keramisch glas 2-delig		1	
Aanbouwkader		1	
GOF 50x35		1	
MSS bochtstuk 90°		2	
MSS moduleopslagsteen 20 cm		2	
MSS moduleopslagsteen 10 cm		2	
MSS bochtstuk 90° met opening boven		1	
MSS moduleopslagsteen 20 cm met opening		1	
MSS Bypass 40		1	
MSS bochtstuk 90° met poetsdeksel bovenaan		2	
MSS bochtstuk 90° met binnenbuis, tweeschalig		1	
MSS sokkelsteen 75		3	
MSSI isolatiesteen 30x30 cm		3	
MSS staalbandring		10	
MSS-lijm zak Thermofix 1000 1 kg		2	
MSS aansluitsteen		1	
Warmtebetonbekleding BSG 02 (MSS set modulair accumulatiestenen nevenstaand)		1	
Inbrandadapter		1	
Uitbrandadapter		1	
Bevestigingskit (met twee klembanden en einde- loze riem)		2	
EAS (zie pagina 175)		1	
Inbouwkast		1	
Deurcontactkabel 3 m		1	
Thermokabel 3 m		1	
Buskabel 3 m		1	
MSS bedienhendel met draaielement		1	

Bijkomende opties

MSS aansluitsteen achterwand	G015107		0,00
i.p.v. MSS aansluitsteen GOF korte zijde (G023205) wordt MSS aansluitsteen achterwand (G015107) geleverd			
Prijsverlaging voor EAS zonder display			-154,00

De varianten:

Frontvarianten:			
Aanbouwkader, zwart		SET211490	12862,00

BSG 02 laag rechts met MSS set modulaire accumulatiestenen nevenstaand



Componenten instellen	Artikelnr.	Aant.	Prijs
GOT 45/67/44-ZL R , enkel glas keramisch glas 2-delig		1	
Aanbouwkader		1	
GOF 50x35		1	
MSS bochtstuk 90°		2	
MSS moduleopslagsteen 20 cm		2	
MSS moduleopslagsteen 10 cm		2	
MSS bochtstuk 90° met opening boven		1	
MSS moduleopslagsteen 20 cm met opening		1	
MSS Bypass 40		1	
MSS bochtstuk 90° met poetsdeksel bovenaan		2	
MSS bochtstuk 90° met binnenbuis, tweeschalig		1	
MSS sokkelsteen 75		3	
MSSI isolatiesteen 30x30 cm		3	
MSS staalbandring		10	
MSS-lijm zak Thermofix 1000 1 kg		2	
MSS aansluitsteen		1	
Warmtebetonbekleding BSG 02 (MSS set modulaire accumulatiestenen nevenstaand)		1	
Inbrandadapter		1	
Uitbrandadapter		1	
Bevestigingskit (met twee klembanden en einde-loze riem)		2	
MSS bedienhendel met draaielement		1	

Bijkomende opties

MSS aansluitsteen achterwand	G015107		0,00
i.p.v. MSS aansluitsteen GOF korte zijde (G023204) wordt MSS aansluitsteen achterwand (G015107) geleverd			

De varianten:

Frontvarianten:			
Aanbouwkader, zwart		SET211484	11211,50

BSG 02 laag rechts met MSS set modulaire accumulatiestenen nevenstaand + EAS



Componenten instellen	Artikelnr.	Aant.	Prijs
GOT 45/67/44-ZL R, enkel glas keramisch glas 2-delig		1	
Aanbouwkader		1	
GOF 50x35		1	
MSS bochtstuk 90°		2	
MSS moduleopslagsteen 20 cm		2	
MSS moduleopslagsteen 10 cm		2	
MSS bochtstuk 90° met opening boven		1	
MSS moduleopslagsteen 20 cm met opening		1	
MSS Bypass 40		1	
MSS bochtstuk 90° met poetsdeksel bovenaan		2	
MSS bochtstuk 90° met binnenbuis, tweeschalig		1	
MSS sokkelsteen 75		3	
MSSI isolatiesteen 30x30 cm		3	
MSS staalbandring		10	
MSS-lijm zak Thermofix 1000 1 kg		2	
MSS aansluitsteen		1	
Warmtebetonbekleding BSG 02 (MSS set modulaire accumulatiestenen nevenstaand)		1	
Inbrandadapter		1	
Uitbrandadapter		1	
Bevestigingskit (met twee klembanden en eindeloze riem)		2	
EAS (zie pagina 175)		1	
Inbouwkast		1	
Deurcontactkabel 3 m		1	
Thermokabel 3 m		1	
Buskabel 3 m		1	
MSS bedienhendel met draaielement		1	

Bijkomende opties

MSS aansluitsteen achterwand	G015107		0,00
i.p.v. MSS aansluitsteen GOF korte zijde (G023204) wordt MSS aansluitsteen achterwand (G015107) geleverd			
Prijsverlaging voor EAS zonder display			-154,00

De varianten:

Frontvarianten:			
Aanbouwkader, zwart		SET211486	12862,00

BSG 02 hoog links met MSS set modulaire accumulatiestenen opgezet



vlak

Componenten instellen	Artikelnr.	Aant.	Prijs
GOT 45/67/44-ZL L , enkel glas keramisch glas 2-delig		1	
Aanbouwkader		1	
GOF 50x35		1	
MSS bochtstuk 90° met binnenbuis, tweeschalig		1	
MSS bochtstuk 90°		3	
MSS uitbrandsteenø180		1	
MSS bochtstuk 90°		2	
MSS moduleopslagsteen 10 cm		1	
MSS staalbandring		10	
MSS modulesteen met binnenbuis 20 cm, tweeschalig		1	
MSS sokkelsteen 100		4	
MSS bochtstuk 90°		1	
MSSI isolatiesteen 20x30 cm		2	
MSSI isolatiesteen 30x30 cm		1	
MSS-lijm zak Thermofix 1000 1 kg		2	
Warmtebetonbekleding BSG 02 (hoog)		1	
MSS bedienhendel met draaielement		1	

De varianten:

Frontvarianten:			
Aanbouwkader, zwart		SET211496	10126,50

BSG

hoek

BSG 02 hoog links met MSS set modulaire accumulatiestenen opgezet + EAS



Componenten instellen	Artikelnr.	Aant.	Prijs
GOT 45/67/44-ZL L, enkel glas keramisch glas 2-delig		1	
Aanbouwkader		1	
GOF 50x35		1	
MSS bochtstuk 90° met binnenbuis, tweeschalig		1	
MSS bochtstuk 90°		3	
MSS uitbrandsteenø180		1	
MSS bochtstuk 90°		2	
MSS moduleopslagsteen 10 cm		1	
MSS staalbandring		10	
MSS modulesteen met binnenbuis 20 cm, tweeschalig		1	
MSS sokkelsteen 100		4	
MSS bochtstuk 90°		1	
MSSI isolatiesteen 20x30 cm		2	
MSSI isolatiesteen 30x30 cm		1	
MSS-lijm zak Thermofix 1000 1 kg		2	
Warmtebetonbekleding BSG 02 (hoog)		1	
EAS (zie pagina 175)		1	
Inbouwkast		1	
Deurcontactkabel 3 m		1	
Thermokabel 3 m		1	
Buskabel 3 m		1	
MSS bedienhendel met draaielement		1	

Bijkomende opties

Prijsverlaging voor EAS zonder display			-154,00
--	--	--	---------

De varianten:

Frontvarianten:			
Aanbouwkader, zwart		SET211498	11777,00

BSG 02 hoog rechts met MSS set modulaire accumulatiestenen opgezet



Componenten instellen	Artikelnr.	Aant.	Prijs
GOT 45/67/44-ZL R, enkel glas keramisch glas 2-delig		1	
Aanbouwkader		1	
GOF 50x35		1	
MSS bochtstuk 90° met binnenbuis, tweeschalig		1	
MSS bochtstuk 90°		3	
MSS uitbrandsteenø180		1	
MSS bochtstuk 90°		2	
MSS moduleopslagsteen 10 cm		1	
MSS staalbandring		10	
MSS modulesteen met binnenbuis 20 cm, tweeschalig		1	
MSS sokkelsteen 100		4	
MSS bochtstuk 90°		1	
MSSI isolatiesteen 20x30 cm		2	
MSSI isolatiesteen 30x30 cm		1	
MSS-lijm zak Thermofix 1000 1 kg		2	
Warmtebetonbekleding BSG 02 (hoog)		1	
MSS bedienhendel met draaielement		1	

De varianten:

Frontvarianten:			
Aanbouwkader, zwart		SET211492	10126,50

vlak

hoek

BSG

BSG 02 hoog rechts met MSS set modulaire accumulatiestenen opgezet + EAS



Componenten instellen	Artikelnr.	Aant.	Prijs
GOT 45/67/44-ZL R, enkel glas keramisch glas 2-delig		1	
Aanbouwkader		1	
GOF 50x35		1	
MSS bochtstuk 90° met binnenbuis, tweeschalig		1	
MSS bochtstuk 90°		3	
MSS uitbrandsteenø180		1	
MSS bochtstuk 90°		2	
MSS moduleopslagsteen 10 cm		1	
MSS staalbandring		10	
MSS modulesteen met binnenbuis 20 cm, tweeschalig		1	
MSS sokkelsteen 100		4	
MSS bochtstuk 90°		1	
MSSI isolatiesteen 20x30 cm		2	
MSSI isolatiesteen 30x30 cm		1	
MSS-lijm zak Thermofix 1000 1 kg		2	
Warmtebetonbekleding BSG 02 (hoog)		1	
EAS (zie pagina 175)		1	
Inbouwkast		1	
Deurcontactkabel 3 m		1	
Thermokabel 3 m		1	
Buskabel 3 m		1	
MSS bedienhendel met draaielement		1	

Bijkomende opties

Prijsverlaging voor EAS zonder display			-154,00
--	--	--	---------

De varianten:

Frontvarianten:			
Aanbouwkader, zwart		SET211494	11777,00

De afmetingen van de ruiten

Ruitformaten vlakke haarden



HKD 7

HKD Zichtvensters

KK-Zichtvensters

Vermelding maten hoogte x breedte in cm

Ruitformaten tunnel haarden

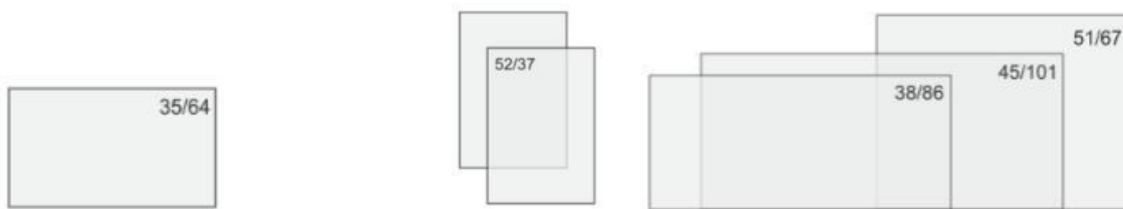

HKD 7

HKD 2.2.
HKD 2.2 XL

KK-Zichtvensters

Vermelding maten hoogte x breedte in cm

Ruitformaten hoek haarden

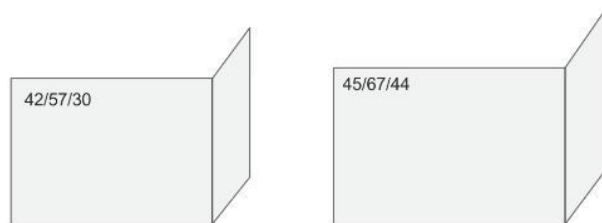

KK Zichtvensters

Vermelding maten hoogte x breedte in cm

van-
af
pagi-
na

240

van-
af
pagi-
na

254

van-
af
pagi-
na

266

Aanbouw- en opbouwkader HKD



Aanbouwkader



Opbouwkader



Gietijzeren front afscherming



Stalen frontplaat
42 x 79 cm



Gietijzeren frontplaat
42 x 79 cm



Stalen frontplaat
48 x 83 cm



Aanbouwkader
R = 330



Opbouwkader
R = 380

Aanbouw- en opbouwkader CV Haard



Aanbouwkader



Opbouwkader 50 mm



Opbouwkader 70 mm

Bijkomende uitrustingen

- EAS** Automatische verbrandingssturingen met potentiaalvrij relais (zonder bijkomende functies) samenstelling: display, 1 x inbouwdoos, deur-, thermo-, bus- en verbindingkabel van elk 2 m. De installatie bevat de volgende EAS/EOS-onderdelen: deurcontactschakelaar, thermo-element, motorbehuizing met aandrijving en luchtklep \varnothing 125 mm, flexibele slang met spanningen
- EOS** Verbrandingssturing met grafisch aanraakscherm en bijkomende functies (differentieel temperatuursturing, sturen van moritzklep) samenstelling: display met verbrandingssturing, 2 x inbouwdoos, deur-, thermo-, bus- en verbindingkabel van elk 2 m, 4 x watersensor met dompelhuls en verlengkabel van 3 m. De installatie bevat de volgende EOS-onderdelen: deurcontactschakelaar, thermo-element, motorbehuizing met aandrijving en luchtklep \varnothing 125 mm, flexibele slang met spanningen



HKD 2.6.k SK draaideur vlak glas

Componenten instellen	Artikelnr.	Aant.	Prijs
HKD 2.6 k SK , Dubbel glas		1	
Aanbouw-, opbouwkader resp. frontplaat		1	
Chamotte binnenwerk voor HKD 2.6 k SK		1	
Kapbekleding HKD 2.6 k SK		1	
Kachelstoel HKD 2.6 k SK		1	

Bijkomende opties			
EAS (zie pagina 239)			1624,00
Prijsverlaging voor EAS zonder display			-154,00
EOS (zie pagina 239)			2942,00
Deurgreep zwart	02056-01		93,50

De varianten:

Frontvarianten:			
Aanbouw-, opbouwkader, zwart		SET209179	5462,00
Gietijzeren front afscherming		SET209181	5476,00

HKD 2.6.k SK gietijzeren deur

Componenten instellen	Artikelnr.	Aant.	Prijs
HKD 2.6 k SK , gietijzeren deur		1	
Gietijzeren front afscherming, frontplaat		1	
Chamotte binnenwerk voor HKD 2.6 k SK		1	
Kapbekleding HKD 2.6 k SK		1	
Kachelstoel HKD 2.6 k SK		1	

Bijkomende opties			
EAS (zie pagina 239)			1624,00
Prijsverlaging voor EAS zonder display			-154,00
EOS (zie pagina 239)			2942,00
Deurgreep zwart	02056-01		93,50

De varianten:

Frontvarianten:			
Gietijzeren front afscherming		SET209185	5476,00







B7 draaideur vlak glas

Componenten instellen	Artikelnr.	Aant.	Prijs
B7 met deur HKD 6.1 DF, enkel glas		1	
Aanbouwkader / Gietijzeren front afscherming / frontplaat		1	
Chamotte binnenwerk voor B7		1	
Kapbekleding B7		1	
Kachelstoel B7		1	

Bijkomende opties			
EAS (zie pagina 239)			1624,00
Prijsverlaging voor EAS zonder display			-154,00
EOS (zie pagina 239)			2942,00
Dubbel glas			0,00
Deurgreep zwart	02056-01		93,50

De varianten:

Frontvarianten:				
Aanbouwkader, zwart		SET209045		4898,00
Aanbouwkader, rvs		SET209046		4960,00
Gietijzeren front afscherming		SET209047		4912,00
Stalen frontplaat, zwart 48 x 83 cm		SET209048		5086,00
Gietijzeren frontplaat 48 x 83 cm		SET209053		5051,50





B7 draaideur gietijzeren deur

Componenten instellen	Artikelnr.	Aant.	Prijs
B7 met deur HKD 6.1, DF, gietijzeren deur		1	
Gietijzeren front afscherming / frontplaat		1	
Chamotte binnenwerk voor B7		1	
Kapbekleding B7		1	
Kachelstoel B7		1	

Bijkomende opties			
EAS (zie pagina 239)			1624,00
Prijsverlaging voor EAS zonder display			-154,00
EOS (zie pagina 239)			2942,00
Deurgreep zwart	02056-01		93,50

De varianten:

Frontvarianten:				
Gietijzeren front afscherming		SET209058		4912,00
Gietijzeren frontplaat 48 x 83 cm		SET209059		5051,50





B8 draaideur vlak glas

Componenten instellen	Artikelnr.	Aant.	Prijs
B8 met deur , HKD 6.1 DF, enkel glas		1	
Aanbouwkader / Gietijzeren front afscherming / frontplaat		1	
Chamotte binnenwerk voor B8		1	
Kapbekleding B8		1	
Kachelstoel B8		1	

Bijkomende opties			
EAS (zie pagina 239)			1624,00
Prijsverlaging voor EAS zonder display			-154,00
EOS (zie pagina 239)			2942,00
Dubbel glas			0,00
Deurgreep zwart	02056-01		93,50

De varianten:

Frontvarianten:				
Aanbouwkader, zwart		SET209060		5353,00
Aanbouwkader, rvs		SET209061		5415,00
Gietijzeren front afscherming		SET209062		5367,00
Stalen frontplaat, zwart 48 x 83 cm		SET209063		5541,00
Gietijzeren frontplaat 48 x 83 cm		SET209064		5506,50



B8 draaideur gietijzeren deur



Componenten instellen	Artikelnr.	Aant.	Prijs
B8 met deur , HKD 6.1 DF, gietijzeren deur		1	
Gietijzeren front afscherming / frontplaat		1	
Chamotte binnenwerk voor B8		1	
Kapbekleding B8		1	
Kachelstoel B8		1	

Bijkomende opties			
EAS (zie pagina 239)			1624,00
Prijsverlaging voor EAS zonder display			-154,00
EOS (zie pagina 239)			2942,00
Deurgreep zwart	02056-01		93,50

De varianten:

Frontvarianten:				
Gietijzeren front afscherming		SET209070		5367,00
Gietijzeren frontplaat 48 x 83 cm		SET209071		5506,50





B4 draaideur vlak glas



Componenten instellen	Artikelnr.	Aant.	Prijs
B4 met deur, HKD 4.1 DF, enkel glas, met reinigingsmechaniek		1	
Aanbouw-, opbouwkader resp. frontplaat		1	
Chamotte binnenwerk voor B4		1	
Kapbekleding B4		1	
Kachelstoel B4		1	
zijdelingse / achterse uitgang		1	





Bijkomende opties			
EAS (zie pagina239)			1624,00
Prijsverlaging voor EAS zonder display			-154,00
EOS (zie pagina239)			2942,00
Rookgasaansluiting met deksel, uitgang boven ø 180 mm voor compactketel B4			0,00
Conversiekit /verlengstang voor reiniging vooraan	11726		207,50
Ombouwset/verlengstang voor reiniging zijdelings	11727		163,50
Ombouwset voor reiniging boven inclusief handvat	BSK2000-201		218,00
Dubbel glas			0,00
Deurgreep zwart	02056-01		93,50

De varianten:







Frontvarianten:				
Aanbouwkader, zwart		SET209072		8017,50
Aanbouwkader, rvs		SET209073		8098,50
Opbouwkader, zwart		SET208312		8059,00
Opbouwkader, rvs		SET208313		8134,50
Gietijzeren front afscherming		SET209074		8041,50
Stalen frontplaat, zwart 48 x 83 cm		SET209075		8176,50
Gietijzeren frontplaat 48 x 83 cm		SET209082		8121,50

De kapvarianten:



Gietijzeren warme lucht kap ø 180 mm	R014022-03	1	
Frontvarianten:			
Aanbouwkader, zwart		SET213106	8315,00
Aanbouwkader, rvs		SET213107	8396,00
Opbouwkader, zwart		SET213108	8356,50
Opbouwkader, rvs		SET213109	8432,00
Gietijzeren front afscherming		SET213110	8338,50
Stalen frontplaat, zwart 48 x 83 cm		SET213111	8474,00
Gietijzeren frontplaat 48 x 83 cm		SET213112	8419,00



+ Modulaire rookgasafvoer opslagsysteem MAS 440 tweeschalig		R009042	5	
Gietijzeren koepel MAS ø 180		R009095-01	1	
Tussenring		10077	1	
Frontvarianten:				
Aanbouwkader, zwart		SET213113		9588,50
Aanbouwkader, rvs		SET213114		9669,50
Opbouwkader, zwart		SET213115		9630,00
Opbouwkader, rvs		SET213116		9705,50
Gietijzeren front afscherming		SET213117		9612,00
Stalen frontplaat, zwart 48 x 83 cm		SET213118		9747,50
Gietijzeren frontplaat 48 x 83 cm		SET213119		9692,50

B4 draaideur gietijzeren deur



Componenten instellen	Artikelnr.	Aant.	Prijs
B4 met deur HKD 4.1, gietijzeren deur, met reinigingsmechaniek		1	
Gietijzeren front afscherming, frontplaat		1	
Chamotte binnenwerk voor B4		1	
Kapbekleding B4		1	
Kachelstoel B4		1	
zijdelingse / achterse uitgang		1	



Bijkomende opties			
EAS (zie pagina239)			1624,00
Prijsverlaging voor EAS zonder display			-154,00
EOS (zie pagina239)			2942,00
Rookgasaansluiting met deksel, uitgang boven ø 180 mm voor compactketel B4			0,00
Conversiekit /verlengstang voor reiniging vooraan	11726		207,50
Ombouwset/verlengstang voor reiniging zijdelings	11727		163,50
Ombouwset voor reiniging boven inclusief handvat	BSK2000-201		218,00
Deurgreep zwart	02056-01		93,50

De varianten:



Frontvarianten:				
Gietijzeren front afscherming		SET209087		8041,50
Gietijzeren frontplaat 48 x 83 cm		SET209088		8121,50

De kapvarianten



Gietijzeren warme lucht kap ø 180 mm	R014022-03	1	
Frontvarianten:			
Gietijzeren front afscherming		SET213120	8338,50
Gietijzeren frontplaat 48 x 83 cm		SET213121	8419,00



+ Modulair rookgasafvoer opslagsysteem MAS 440 tweeschalig	R009042	5	
Gietijzeren koepel MAS ø 180	R009095-01	1	
Tussenring	10077	1	
Frontvarianten:			
Gietijzeren front afscherming		SET213122	9612,00
Gietijzeren frontplaat 48 x 83 cm		SET213123	9692,50

vlaak

Tunnel

Extra deur DHT

hoek

Verwarmingscentrale

Verwarming met fotovoltaïsche panelen

CV Haarden en Kachels



HKD 2.2 k SK draaideur vlak glas

Componenten instellen	Artikelnr.	Aant.	Prijs
HKD 2.2 k SK, Draaideur vlak, enkel glas		1	
Aanbouw-, opbouw kader resp. frontplaat		1	
Chamotte binnenwerk voor HKD 2.2 k SK		1	
Kapbekleding HKD 2.2 k SK		1	
Kachelstoel HKD 2.2 k SK		1	

Bijkomende opties			
EAS (zie pagina 239)			1624,00
Prijsverlaging voor EAS zonder display			-154,00
EOS (zie pagina 239)			2942,00
Dubbel glas			166,50
Deurgreep zwart	02056-01		93,50
Optie front met deur HKD 2.2 rond glas			Prijs op aanvraag

De varianten:

Frontvarianten:				
Aanbouwkader, zwart		SET209165		5397,00
Aanbouwkader, rvs		SET209166		5445,00
Opbouwkader, zwart		SET209167		5502,00
Opbouwkader, rvs		SET209168		5616,50
Gietijzeren frontplaat 48 x 83 cm		SET209170		5532,50
Stalen frontplaat 48 x 83 cm		SET209171		5506,00

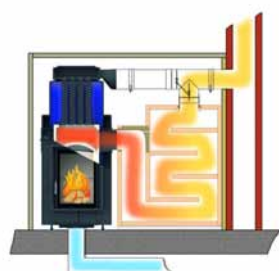

Opslag met Moritz-klep

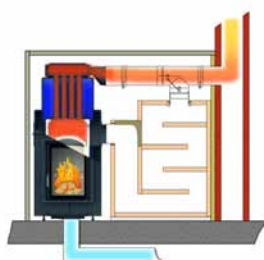

Gebruik van de ketel met Moritz-klep

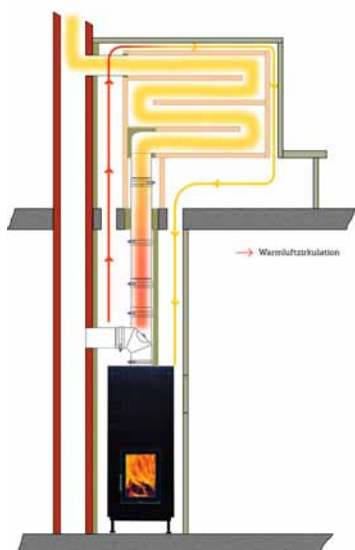

Bijkomende optie set rookkanaalaansluitingen in plaats van Moritz-klep

HKD 2.2 SK + EAS (met moritzklep-werking)

Componenten instellen	Artikelnr.	Aant.	Prijs
HKD 2.2 SK DF draaideur vlak glas, enkel glas voor EAS/EOS, met reinigingsmechaniek		1	
Aanbouw- resp. opbouwkader		1	
Chamotte binnenwerk voor HKD 2.2 SK vlak/rond		1	
Kapbekleding HKD 2.2 SK		1	
Moritz-klep		1	
EAS (zie pagina 239)		1	
Inbouwkast		1	
Deurcontactkabel 2 m		1	
Thermokabel 2 m		1	
Buskabel 2 m		1	
Adapter rookgasafvoer zijkant/achterzijde ø 180 mm / CV Haarden en Kachels		1	
Adapter rookgasafvoer zijkant/achterzijde ø 180 mm / naverwarmingsvlak		1	

Bijkomende opties			
Meerprijs EOS ¹			1318,00
Prijsverlaging voor EAS zonder display			-154,00
Rookkanaaluitlaat bovenaan ø 180 mm	W043140		0,00
Kleppenservomotor met isolatie (10338 en 10329) ²			746,00
Conversiekit /verlengstang voor reiniging vooraan	11726		207,50
Ombouwset/verlengstang voor reiniging zijdelings	W043135		199,00
Dubbel glas			166,50
Deurgreep zwart	02056-01		93,50
Optie front met HKD 2.6 deur (naar keuze dubbel glas, enkel glas of controlevenster)			Prijs op aanvraag
Optie front met deur HKD 2.2 rond glas			Prijs op aanvraag

De varianten:

Frontvarianten:			
Aanbouwkader, zwart		SET209400	10677,50
Aanbouwkader, rvs		SET209401	10725,50
Opbouwkader, zwart		SET209402	10782,50
Opbouwkader, rvs		SET209403	10897,00

¹in vergelijking tot EAS: EOS besturings- en displayeenheid, extra inbouwdoos, verbindingkabel besturingsdisplayeenheid 2 m, 4 stuks watervoeler met dompelhuls met 2 stuks verlengingskabel 3 m.

²alleen mogelijk in combinatie met EOS.



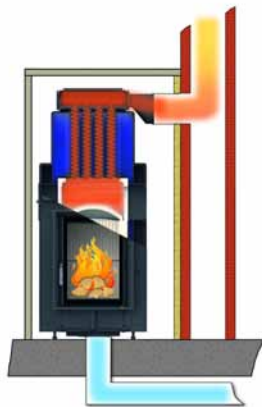

Gebruik van de ketel met directe aansluiting

HKD 2.2 SK met directe aansluiting + EAS

Componenten instellen	Artikelnr.	Aant.	Prijs
HKD 2.2 SK DF draaideur vlak glas , enkel glas voor EAS/EOS, met reinigingsmechaniek		1	
Aanbouw- resp. opbouw kader		1	
Chamotte binnenwerk voor HKD 2.2 SK vlak/rond		1	
Kapbekleding HKD 2.2 SK		1	
EAS (zie pagina 239)		1	
Inbouwkast		1	
Deurcontactkabel 2 m		1	
Thermokabel 2 m		1	
Buskabel 2 m		1	
Adapter rookgasafvoer zijkant/achterzijde ø 180 mm		1	

Bijkomende opties			
Meerprijs EOS ¹			1318,00
Prijsverlaging voor EAS zonder display			-154,00
Rookkanaaluitlaat bovenaan ø 180 mm	W043140		0,00
Conversiekit /verlengstang voor reiniging vooraan	11726		207,50
Ombouwset/verlengstang voor reiniging zijdelings	W043135		199,00
Dubbel glas			166,50
Deurgreep zwart	02056-01		93,50
Optie front met HKD 2.6 deur (naar keuze dubbel glas, enkel glas of controlevenster)			Prijs op aanvraag
Optie front met deur HKD 2.2 rond glas			Prijs op aanvraag

De varianten:

Frontvarianten:			
Aanbouwkader, zwart		SET209414	10203,00
Aanbouwkader, rvs		SET209415	10251,00
Opbouwkader, zwart		SET209416	10308,00
Opbouwkader, rvs		SET209417	10422,50

¹in vergelijking tot EAS: EOS besturings- en displayeenheid, extra inbouwdoos, verbindingkabel besturings-displayeenheid 2 m, 4 stuks watervoeler met dompelhuls met 2 stuks verlengingskabel 3 m.

HKD 2.2 XL SK/h + EAS (met moritzklep-werking)



Opslag met Moritz-klep



Gebruik van de ketel met Moritz-klep

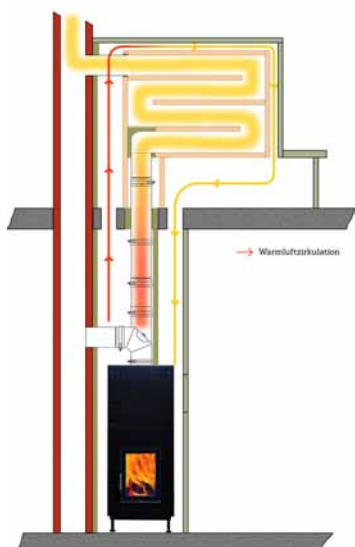

Bijkomende optie set rookkanaalaansluitingen in plaats van Moritz-klep

Componenten instellen	Artikelnr.	Aant.	Prijs
HKD 2.2 XL SK/h DF draaideur vlak glas, enkel glas voor EAS/EOS met reinigingsmechaniek		1	
Aanbouw- resp. opbouwkader		1	
Chamotte binnenwerk voor HKD 2.2 XL SK /h vlak/rond		1	
Kapbekleding HKD 2.2 XL SK /h		1	
Moritz-klep		1	
EAS (zie pagina 239)		1	
Inbouwkast		1	
Deurcontactkabel 2 m		1	
Thermokabel 2 m		1	
Buskabel 2 m		1	
Adapter rookgasafvoer zijkant/achterzijde ø 180 mm / CV Haarden en Kachels		1	
Adapter rookgasafvoer zijkant/achterzijde ø 180 mm / naverwarmingsvlak		1	

Bijkomende opties

Meerprijs EOS ¹			1318,00
Prijsverlaging voor EAS zonder display			-154,00
Rookkanaaluitlaat bovenaan ø 180 mm	W043140		0,00
Kleppenservomotor met isolatie (10338 en 10329) ²			746,00
Conversiekit /verlengstang voor reiniging vooraan	11726		207,50
Ombouwset/verlengstang voor reiniging zijdelings	W043135		199,00
Dubbel glas			166,50
Deurgreep zwart	02056-01		93,50
Optie front met HKD 2.6 deur (naar keuze dubbel glas, enkel glas of controlevenster)			Prijs op aanvraag
Optie front met deur HKD 2.2 rond glas			Prijs op aanvraag

De varianten:

Frontvarianten:			
Aanbouwkader, zwart		SET209428	11052,50
Aanbouwkader, rvs		SET209429	11100,50
Opbouwkader, zwart		SET209430	11157,50
Opbouwkader, rvs		SET209431	11272,00

¹in vergelijking tot EAS: EOS besturings- en displayeenheid, extra inbouwdoos, verbindingkabel besturingsdisplayeenheid 2 m, 4 stuks wervvoeler met dompelhuls met 2 stuks verlengingskabel 3 m.

²alleen mogelijk in combinatie met EOS.



vlak

Tunnel

Extra deur DHT

hoek

Verwarmingscentrale

Verwarming met fotovoltaïsche panelen

CV Haarden en Kachels

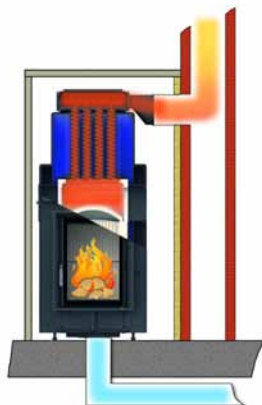

Gebruik van de ketel met directe aansluiting

HKD 2.2 XL SK/h met directe aansluiting + EAS

Componenten instellen	Artikelnr.	Aant.	Prijs
HKD 2.2 XL SK/h DF draaideur vlak glas, enkel glas voor EAS/EOS met reinigingsmechaniek		1	
Aanbouw- resp. opbouw kader		1	
Chamotte binnenwerk voor HKD 2.2 XL SK /h vlak/rond		1	
Kapbekleding HKD 2.2 XL SK /h		1	
EAS (zie pagina 239)		1	
Inbouwkast		1	
Deurcontactkabel 2 m		1	
Thermokabel 2 m		1	
Buskabel 2 m		1	
Adapter rookgasafvoer zijkant/achterzijde ø 180 mm		1	

Bijkomende opties

Meerprijs EOS ¹			1318,00
Prijsverlaging voor EAS zonder display			-154,00
Rookkanaaluitlaat bovenaan ø 180 mm	W043140		0,00
Conversiekit /verlengstang voor reiniging vooraan	11726		207,50
Ombouwset/verlengstang voor reiniging zijdelings	W043135		199,00
Dubbel glas			166,50
Deurgreep zwart	02056-01		93,50
Optie front met HKD 2.6 deur (naar keuze dubbel glas, enkel glas of controlevenster)			Prijs op aanvraag
Optie front met deur HKD 2.2 rond glas			Prijs op aanvraag

De varianten:

Frontvarianten:			
Aanbouwkader, zwart		SET209433	10578,00
Aanbouwkader, rvs		SET209434	10625,50
Opbouwkader, zwart		SET209435	10683,00
Opbouwkader, rvs		SET209436	10797,50

¹in vergelijking tot EAS: EOS besturings- en displayeenheid, extra inbouwdoos, verbindingkabel besturings-displayeenheid 2 m, 4 stuks watervoeler met dompelhuls met 2 stuks verlengingskabel 3 m.

HKD 7 SK + EAS (met moritzklep-werking)

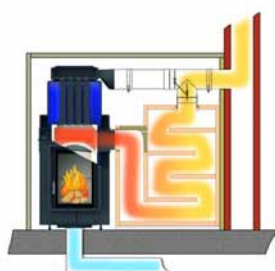

Opslag met Moritz-klep



Gebruik van de ketel met Moritz-klep

Componenten instellen	Artikelnr.	Aant.	Prijs
HKD 7 SK DF draaideur vlak glas, enkel glas voor EAS/EOS, met reinigingsmechaniek		1	
Aanbouw- resp. opbouwkader		1	
Chamotte binnenwerk voor HKD 7 SK		1	
Kapbekleding HKD 7 SK		1	
Moritz-klep		1	
EAS (zie pagina 239)		1	
Inbouwkast		1	
Deurcontactkabel 2 m		1	
Thermokabel 2 m		1	
Buskabel 2 m		1	
Adapter rookgasafvoer zijkant/achterzijde ø 180 mm / CV Haarden en Kachels		1	
Adapter rookgasafvoer zijkant/achterzijde ø 180 mm / naverwarmingsvlak		1	

Bijkomende opties			
Meerprijs EOS ¹			1318,00
Prijsverlaging voor EAS zonder display			-154,00
Rookkanaaluitlaat bovenaan ø 180 mm	W043140		0,00
Kleppenservomotor met isolatie (10338 en 10329) ²			746,00
Conversiekit /verlengstang voor reiniging vooraan	11726		207,50
Ombouwset/verlengstang voor reiniging zijdelings	W043135		199,00
Ombouwset voor reiniging boven inclusief handvat	BSO5000-123		220,50
Dubbel glas			166,50
Deurgreep zwart	02056-01		93,50

De varianten:

Frontvarianten:			
Aanbouwkader, zwart		SET213002	12054,50
Opbouwkader, zwart		SET213003	12040,00

¹in vergelijking tot EAS: EOS besturings- en displayeenheid, extra inbouwdoos, verbindingkabel besturings-displayeenheid 2 m, 4 stuks wervvoeler met dompelhuis met 2 stuks verlengingskabel 3 m.

²alleen mogelijk in combinatie met EOS.

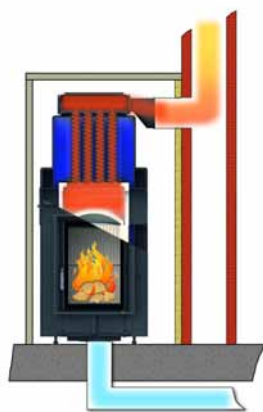

Gebruik van de ketel met directe aansluiting

HKD 7 SK met directe aansluiting + EAS

Componenten instellen	Artikelnr.	Aant.	Prijs
HKD 7 SK DF draaideur vlak glas, enkel glas voor EAS/EOS, met reinigingsmechaniek		1	
Aanbouw- resp. opbouw kader		1	
Chamotte binnenwerk voor HKD 7 SK		1	
Kapbekleding HKD 7 SK		1	
EAS (zie pagina 239)		1	
Inbouwkast		1	
Deurcontactkabel 2 m		1	
Thermokabel 2 m		1	
Buskabel 2 m		1	
Adapter rookgasafvoer zijkant/achterzijde ø 180 mm		1	

Bijkomende opties			
Meerprijs EOS ¹			1318,00
Prijsverlaging voor EAS zonder display			-154,00
Rookkanaaluitlaat bovenaan ø 180 mm	W043140		0,00
Conversiekit /verlengstang voor reiniging vooraan	11726		207,50
Ombouwset/verlengstang voor reiniging zijdelings	W043135		199,00
Ombouwset voor reiniging boven inclusief handvat	BSO5000-123		220,50
Dubbel glas			166,50
Deurgreep zwart	02056-01		93,50

De varianten:

Frontvarianten:			
Aanbouwkader, zwart		SET213004	11580,00
Opbouwkader, zwart		SET213005	11565,50

¹in vergelijking tot EAS: EOS besturings- en displayeenheid, extra inbouwdoos, verbindingkabel besturings-displayeenheid 2 m, 4 stuks wervroeler met dompelhuls met 2 stuks verlengingskabel 3 m.



Ketelmodule

Componenten instellen	Artikelnr.	Aant.	Prijs
Ketelmodule Uitlaat achteraan		1	1976,00
Bijkomende opties			
Ombouwset voor uitlaat boven	W027082		147,50



Opslag met Moritz-klep

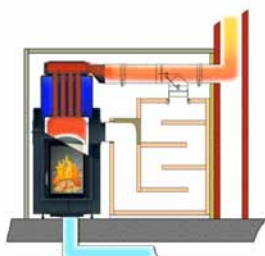

Gebruik van de ketel met Moritz-klep

HKD 2.2 SK Tunnel + EAS (met moritzklep-werking)

Componenten instellen	Artikelnr.	Aant.	Prijs
HKD 2.2 SK DF/DF draaideur vlak glas, Tunnelenkel glas voor EAS/EOS, met reinigingsmechaniek		1	
Aanbouw- resp. opbouwkader		2	
Chamotte binnenwerk voor HKD 2.2 SK Tunnel vlak/rond		1	
Kapbekleding HKD 2.2 SK		1	
Moritz-klep		1	
EAS (zie pagina 239)		1	
Inbouwkast		1	
Deurcontactkabel 2 m		1	
Thermokabel 2 m		1	
Buskabel 2 m		1	
Adapter rookgasafvoer zijkant/achterzijde ø 180 mm		1	
Rookkanaalmof ø 180 mm zijkant		1	

Bijkomende opties

Meerprijs EOS ¹			1318,00
Prijsverlaging voor EAS zonder display			-154,00
Rookkanaaluitlaat bovenaan ø 180 mm	W043140		0,00
Kleppenservomotor met isolatie (10338 en 10329) ² (EOS 6 noodzakelijk)			746,00
Conversiekit /verlengstang voor reiniging vooraan	11726		207,50
Ombouwset/verlengstang voor reiniging zijdelings	W043135		199,00
Dubbel glas			333,00
Deursluiting als inspectiehendel	02429		73,00
Deurgreep zwart	02056-01		93,50
Optie front met deur HKD 2.2 rond glas			Prijs op aanvraag

De varianten:

Frontvarianten:			
Aanbouwkader, zwart		SET209407	12183,00
Aanbouwkader, rvs		SET209408	12279,00
Opbouwkader, zwart		SET209409	12393,00
Opbouwkader, rvs		SET209410	12622,00

¹in vergelijking tot EAS: EOS besturings- en displayeenheid, extra inbouwdoos, verbindingkabel besturings-displayeenheid 2 m, 4 stuks watervoeler met dompelhuls met 2 stuks verlengingskabel 3 m.

²alleen mogelijk in combinatie met EOS.

HKD 2.2 SK Tunnel met directe aansluiting incl. EAS

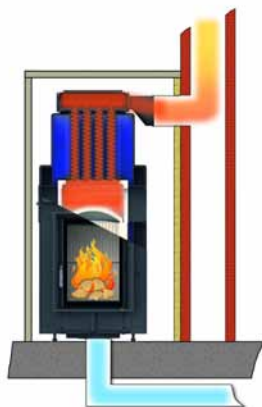

Gebruik van de ketel met directe aansluiting

Componenten instellen	Artikelnr.	Aant.	Prijs
HKD 2.2 SK DF/DF draaideur vlak glas, Tunnelenkel glas voor EAS/EOS, met reinigingsmechaniek		1	
Aanbouw- resp. opbouwkader		2	
Chamotte binnenwerk voor HKD 2.2 SK Tunnel vlak/rond		1	
Kapbekleding HKD 2.2 SK		1	
EAS (zie pagina 239)		1	
Inbouwkast		1	
Deurcontactkabel 2 m		1	
Thermokabel 2 m		1	
Buskabel 2 m		1	
Adapter rookgasafvoer zijkant/achterzijde ø 180 mm		1	

Bijkomende opties			
Meerprijs EOS ¹			1318,00
Prijsverlaging voor EAS zonder display			-154,00
Rookkanaaluitlaat bovenaan ø 180 mm	W043140		0,00
Conversiekit /verlengstang voor reiniging vooraan	11726		207,50
Ombouwset/verlengstang voor reiniging zijdelings	W043135		199,00
Dubbel glas			333,00
Deursluiting als inspectiehendel	02429		73,00
Deurgreep zwart	02056-01		93,50
Optie front met deur HKD 2.2 rond glas			Prijs op aanvraag

De varianten:

Frontvarianten:			
Aanbouwkader, zwart		SET209421	11708,50
Aanbouwkader, rvs		SET209422	11804,00
Opbouwkader, zwart		SET209423	11918,50
Opbouwkader, rvs		SET209424	12147,00

¹in vergelijking tot EAS: EOS besturings- en displayeenheid, extra inbouwdoos, verbindingkabel besturings-displayeenheid 2 m, 4 stuks watervoeler met dompelhuls met 2 stuks verlengingskabel 3 m.



Opslag met Moritz-klep

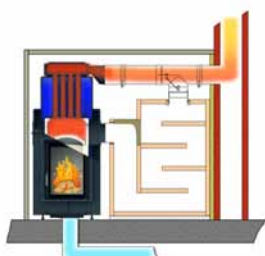

Gebruik van de ketel met Moritz-klep

HKD 2.2 XL SK /h Tunnel + EAS (met moritzklep-werking)

Componenten instellen	Artikelnr.	Aant.	Prijs
HKD 2.2 XL SK/h DF/DF draaideur vlak glas, Tunnel , enkel glas voor EAS/EOS, met reinigingsmechaniek		1	
Aanbouw- resp. opbouw kader		2	
Chamotte binnenwerk voor HKD 2.2 XL SK/h Tunnel vlak/rond		1	
Kapbekleding HKD 2.2 XL SK/h		1	
Moritz-klep		1	
EAS (zie pagina 239)		1	
Inbouwkast		1	
Deurcontactkabel 2 m		1	
Thermokabel 2 m		1	
Buskabel 2 m		1	
Adapter rookgasafvoer zijkant/achterzijde ø 180 mm		1	
Rookkanaalmof ø 180 mm zijkant		1	

Bijkomende opties

Meerprijs EOS ¹			1318,00
Prijsverlaging voor EAS zonder display			-154,00
Rookkanaaluitlaat bovenaan ø 180 mm	W043140		0,00
Kleppenservomotor met isolatie (10338 en 10329) ² (EOS 6 noodzakelijk)			746,00
Conversiekit /verlengstang voor reiniging vooraan	11726		207,50
Ombouwset/verlengstang voor reiniging zijdelings	W043135		199,00
Dubbel glas			333,00
Deursluiting als inspectiehendel	02429		73,00
Deurgreep zwart	02056-01		93,50
Optie front met deur HKD 2.2 rond glas			Prijs op aanvraag

De varianten:

Frontvarianten:			
Aanbouwkader, zwart		SET209438	12555,00
Aanbouwkader, rvs		SET209439	12650,50
Opbouwkader, zwart		SET209440	12765,00
Opbouwkader, rvs		SET209441	12994,00

¹in vergelijking tot EAS: EOS besturings- en displayeenheid, extra inbouwdoos, verbindingkabel besturings-displayeenheid 2 m, 4 stuks watervoeler met dompelhuls met 2 stuks verlengingskabel 3 m.

²alleen mogelijk in combinatie met EOS.

HKD 2.2 XL SK /h Tunnel met directe aansluiting incl. EAS

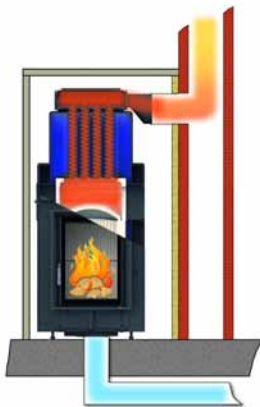

Gebruik van de ketel met directe aansluiting

Componenten instellen	Artikelnr.	Aant.	Prijs
HKD 2.2 XL SK/h DF/DF draaideur vlak glas, Tunnel , enkel glas voor EAS/EOS, met reinigingsmechaniek		1	
Aanbouw- resp. opbouwkader		2	
Chamotte binnenwerk voor HKD 2.2 XL SK/h Tunnel vlak/rond		1	
Kapbekleding HKD 2.2 XL SK/h		1	
EAS (zie pagina 239)		1	
Inbouwkast		1	
Deurcontactkabel 2 m		1	
Thermokabel 2 m		1	
Buskabel 2 m		1	
Adapter rookgasafvoer zijkant/achterzijde ø 180 mm		1	

Bijkomende opties			
Meerprijs EOS ¹			1318,00
Prijsverlaging voor EAS zonder display			-154,00
Rookkanaaluitlaat bovenaan ø 180 mm	W043140		0,00
Conversiekit /verlengstang voor reiniging vooraan	11726		207,50
Ombouwset/verlengstang voor reiniging zijdelings	W043135		199,00
Dubbel glas			333,00
Deursluiting als inspectiehendel	02429		73,00
Deurgreep zwart	02056-01		93,50
Optie front met deur HKD 2.2 rond glas			Prijs op aanvraag

De varianten:

Frontvarianten:			
Aanbouwkader, zwart		SET209443	12080,00
Aanbouwkader, rvs		SET209444	12176,00
Opbouwkader, zwart		SET209445	12290,00
Opbouwkader, rvs		SET209446	12519,00

¹in vergelijking tot EAS: EOS besturings- en displayeenheid, extra inbouwdoos, verbindingkabel besturings-displayeenheid 2 m, 4 stuks wervoluer met dompelhuls met 2 stuks verlengingskabel 3 m.

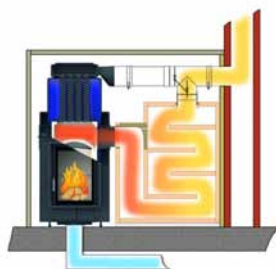

Opslag met Moritz-klep



Gebruik van de ketel met Moritz-klep

HKD 7 SK Tunnel + EAS (met moritzklep-werking)

Componenten instellen	Artikelnr.	Aant.	Prijs
HKD 7 SK DF/DF draaideur vlak glas, Tunnel enkel glas voor EAS/EOS, met reinigingsmechaniek		1	
Aanbouw- resp. opbouw kader		2	
Chamotte binnenwerk voor HKD 7 SK Tunnel		1	
Kapbekleding HKD 7 SK		1	
Moritz-klep		1	
EAS (zie pagina 239)		1	
Inbouwkast		1	
Deurcontactkabel 2 m		1	
Thermokabel 2 m		1	
Buskabel 2 m		1	
Adapter rookgasafvoer zijkant/achterzijde ø 180 mm		1	
Rookkanaalmof ø 180 mm zijkant		1	

Bijkomende opties

Meerprijs EOS ¹			1318,00
Prijsverlaging voor EAS zonder display			-154,00
Rookkanaaluitlaat bovenaan ø 180 mm	W043140		0,00
Kleppenservomotor met isolatie (10338 en 10329) ² (EOS 6 noodzakelijk)			746,00
Conversiekit /verlengstang voor reiniging vooraan	11726		207,50
Ombouwset/verlengstang voor reiniging zijdelings	W043135		199,00
Ombouwset voor reiniging boven inclusief handvat	BSO5000-123		220,50
Dubbel glas			333,00
Deurgreep zwart	02056-01		93,50

De varianten:

Frontvarianten:			
Aanbouwkader, zwart		SET213006	13844,50
Opbouwkader, zwart		SET213007	13815,50

¹in vergelijking tot EAS: EOS besturings- en displayeenheid, extra inbouwdoos, verbindingkabel besturings-displayeenheid 2 m, 4 stuks watervoeler met dompelhuls met 2 stuks verlengingskabel 3 m.

²alleen mogelijk in combinatie met EOS.

HKD 7 SK Tunnel met directe aansluiting incl. EAS

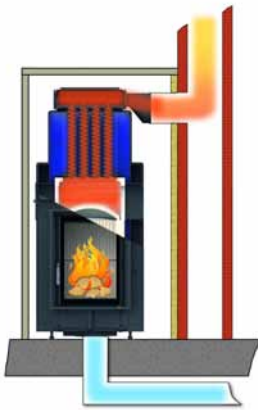

Gebruik van de ketel met directe aansluiting

Componenten instellen	Artikelnr.	Aant.	Prijs
HKD 7 SK DF/DF draaideur vlak glas, Tunnel enkel glas voor EAS/EOS, met reinigingsmechaniek		1	
Aanbouw- resp. opbouwkader		2	
Chamotte binnenwerk voor HKD 7 SK Tunnel		1	
Kapbekleding HKD 7 SK		1	
EAS (zie pagina 239)		1	
Inbouwkast		1	
Deurcontactkabel 2 m		1	
Thermokabel 2 m		1	
Buskabel 2 m		1	
Adapter rookgasafvoer zijkant/achterzijde ø 180 mm		1	

Bijkomende opties			
Meerprijs EOS ¹			1318,00
Prijsverlaging voor EAS zonder display			-154,00
Rookkanaaluitlaat bovenaan ø 180 mm	W043140		0,00
Conversiekit /verlengstang voor reiniging vooraan	11726		207,50
Ombouwset/verlengstang voor reiniging zijdelings	W043135		199,00
Ombouwset voor reiniging boven inclusief handvat	BSO5000-123		220,50
Dubbel glas			333,00
Deurgreep zwart	02056-01		93,50

De varianten:

Frontvarianten:			
Aanbouwkader, zwart		SET213008	13369,50
Opbouwkader, zwart		SET213009	13340,50

¹in vergelijking tot EAS: EOS besturings- en displayeenheid, extra inbouwdoos, verbindingkabel besturingsdisplayeenheid 2 m, 4 stuks watervoeler met dompelhuls met 2 stuks verlengingskabel 3 m.



Ketelmodule

Componenten instellen	Artikelnr.	Aant.	Prijs
Ketelmodule Uitlaat achteraan		1	1976,00
Bijkomende opties			
Ombouwset voor uitlaat boven	W027082		147,50

vlak

Tunnel

Extra deur DHT

hoek

Verwarmingscentrale

Verwarming met fotovoltaïsche panelen

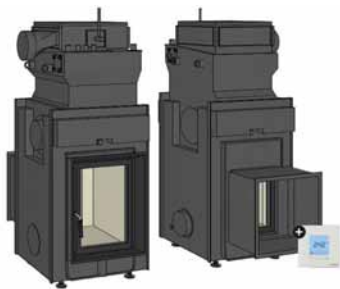

Opslag met Moritz-klep

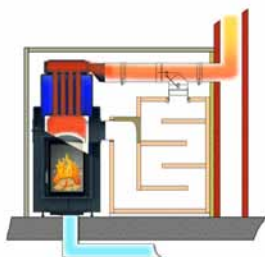

Gebruik van de ketel met Moritz-klep

HKD 2.2 SK + EAS DHT M (met moritzklep-werking)

Componenten instellen	Artikelnr.	Aant.	Prijs
HKD 2.2 SK DF draaideur vlak glas , enkel glas voor EAS/EOS, met reinigingsmechaniek DHT M		1	
Aanbouw- resp. opbouw kader		1	
Chamotte binnenwerk voor HKD 2.2 SK vlak/rond		1	
Kapbekleding HKD 2.2 SK		1	
Moritz-klep		1	
EAS (zie pagina 239)		1	
Inbouwkast		1	
Deurcontactkabel 2 m		1	
Thermokabel 2 m		1	
Buskabel 2 m		1	
Adapter rookgasafvoer zijkant/achterzijde ø 180 mm		1	
Rookkanaalmof ø 180 mm zijkant		1	

Bijkomende opties

Meerprijs EOS ¹			1318,00
Prijsverlaging voor EAS zonder display			-154,00
Rookkanaaluitlaat bovenaan ø 180 mm	W043140		0,00
Kleppenservomotor met isolatie (10338 en 10329) ²			746,00
Dubbel glas			166,50
Inspectiehendel	02429		73,00
Deurgreep zwart	02056-01		93,50
Optie front met deur HKD 2.2 rond glas			Prijs op aanvraag

De varianten:

Frontvarianten:			
Aanbouwkader, zwart		SET212281	11893,50
Aanbouwkader, rvs		SET212282	11941,50
Opbouwkader, zwart		SET212283	11998,50
Opbouwkader, rvs		SET212284	12113,00

¹in vergelijking tot EAS: EOS besturings- en displayeenheid, extra inbouwdoos, verbindingkabel besturings-displayeenheid 2 m, 4 stuks watervoeler met dompelhuls met 2 stuks verlengingskabel 3 m.

²alleen mogelijk in combinatie met EOS.

HKD 2.2 SK + EAS DHT M met directe aansluiting

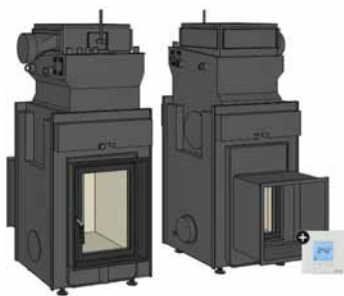

Gebruik van de ketel met directe aansluiting

Componenten instellen	Artikelnr.	Aant.	Prijs
HKD 2.2 SK DF draaideur vlak glas, enkel glas voor EAS/EOS DHT M		1	
Aanbouw- resp. opbouwkader		1	
Chamotte binnenwerk voor HKD 2.2 SK vlak/rond		1	
Kapbekleding HKD 2.2 SK		1	
EAS (zie pagina 239)		1	
Inbouwkast		1	
Deurcontactkabel 2 m		1	
Thermokabel 2 m		1	
Buskabel 2 m		1	
Adapter rookgasafvoer zijkant/achterzijde ø 180 mm		1	

Bijkomende opties			
Meerprijs EOS ¹			1318,00
Prijsverlaging voor EAS zonder display			-154,00
Rookkanaaluitlaat bovenaan ø 180 mm	W043140		0,00
Dubbel glas			166,50
Inspectiehendel	02429		73,00
Deurgreep zwart	02056-01		93,50
Optie front met deur HKD 2.2 rond glas			Prijs op aanvraag

De varianten:

Frontvarianten:			
Aanbouwkader, zwart		SET212286	11418,50
Aanbouwkader, rvs		SET212287	11466,50
Opbouwkader, zwart		SET212288	11523,50
Opbouwkader, rvs		SET212289	11638,00

¹in vergelijking tot EAS: EOS besturings- en displayeenheid, extra inbouwdoos, verbindingkabel besturings-displayeenheid 2 m, 4 stuks wervvoeler met dompelhuls met 2 stuks verlengingskabel 3 m.

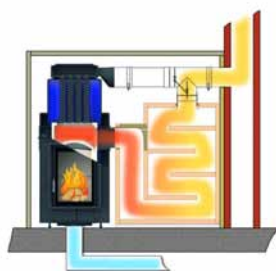
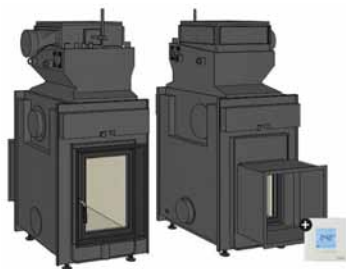

Opslag met Moritz-klep

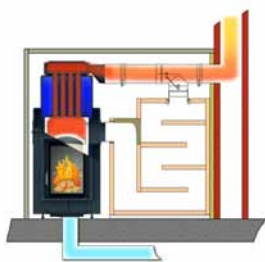

Gebruik van de ketel met Moritz-klep

HKD 2.2 XL SK/h + EAS DHT M (met moritzklep-werking)

Componenten instellen	Artikelnr.	Aant.	Prijs
HKD 2.2 XL SK/h DF draaideur vlak glas, enkel glas voor EAS/EOS met reinigingsmechaniek DHT M		1	
Aanbouw- resp. opbouw kader		1	
Chamotte binnenwerk voor HKD 2.2 XL SK /h vlak/rond		1	
Kapbekleding HKD 2.2 XL SK /h		1	
Moritz-klep		1	
EAS (zie pagina 239)		1	
Inbouwkast		1	
Deurcontactkabel 2 m		1	
Thermokabel 2 m		1	
Buskabel 2 m		1	
Adapter rookgasafvoer zijkant/achterzijde ø 180 mm		1	
Rookkanaalmof ø 180 mm zijkant		1	

Bijkomende opties

Meerprijs EOS ¹			1318,00
Prijsverlaging voor EAS zonder display			-154,00
Rauchrohrabgang oben ø 180 mm	W043140		0,00
Kleppenservomotor met isolatie (10338 en 10329)			746,00
Dubbel glas			166,50
Inspectiehendel	02429		73,00
Deurgreep zwart	02056-01		93,50
Optie front met deur HKD 2.2 rond glas			Prijs op aanvraag

De varianten:

Frontvarianten:			
Aanbouwkader, zwart		SET212291	12269,00
Aanbouwkader, rvs		SET212292	12316,50
Opbouwkader, zwart		SET212293	12374,00
Opbouwkader, rvs		SET212294	12488,50

¹in vergelijking tot EAS: EOS besturings- en displayeenheid, extra inbouwdoos, verbindingkabel besturings-displayeenheid 2 m, 4 stuks watervoeler met dompelhuls met 2 stuks verlengingskabel 3 m.

²alleen mogelijk in combinatie met EOS.

HKD 2.2 XL SK/h + EAS DHT M met directe aansluiting

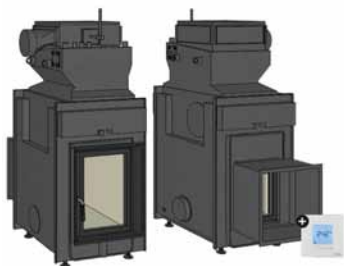

Gebruik van de ketel met directe aansluiting

Componenten instellen	Artikelnr.	Aant.	Prijs
HKD 2.2 XL SK/h DF draaideur vlak glas, enkel glas voor EAS/EOS met reinigingsmechaniek DHT M		1	
Aanbouw- resp. opbouwkader		1	
Chamotte binnenwerk voor HKD 2.2 XL SK /h vlak/rond		1	
Kapbekleding HKD 2.2 XL SK /h		1	
EAS (zie pagina 239)		1	
Inbouwkast		1	
Deurcontactkabel 2 m		1	
Thermokabel 2 m		1	
Buskabel 2 m		1	
Adapter rookgasafvoer zijkant/achterzijde ø 180 mm		1	

Bijkomende opties			
Meerprijs EOS ¹			1318,00
Prijsverlaging voor EAS zonder display			-154,00
Rookkanaaluitlaat bovenaan ø 180 mm	W043140		0,00
Dubbel glas			166,50
Inspectiehendel	02429		73,00
Deurgreep zwart	02056-01		93,50
Optie front met deur HKD 2.2 rond glas			Prijs op aanvraag

De varianten:

Frontvarianten:			
Aanbouwkader, zwart		SET212296	11794,00
Aanbouwkader, rvs		SET212297	11842,00
Opbouwkader, zwart		SET212298	11899,00
Opbouwkader, rvs		SET212299	12013,50

¹in vergelijking tot EAS: EOS besturings- en displayeenheid, extra inbouwdoos, verbindingkabel besturings-displayeenheid 2 m, 4 stuks watervoeler met dompelhuls met 2 stuks verlengkabel 3 m.



CV Haard hoek 42/57/30 links, draaideur

Componenten instellen	Artikelnr.	Aant.	Prijs
CV Haard hoek 42/57/30 links , draaideur keramisch glas 2-delig, rookgasafvoer ø 180 mm		1	
Aanbouw- resp. opbouw kader		1	
Chamotte binnenwerk licht voor CV haard hoek 42/57/30 l/r		1	

Bijkomende opties			
EAS (zie pagina 239)			1624,00
Prijsverlaging voor EAS zonder display			-154,00
EOS (zie pagina 239)			2942,00

De varianten:

Frontvarianten:			
Opbouw kader, zwart 50 mm		SET213018	6163,00
Aanbouw kader		SET213067	6096,00

CV Haard hoek 42/57/30 rechts, draaideur

Componenten instellen	Artikelnr.	Aant.	Prijs
CV Haard hoek 42/57/30 rechts , draaideur keramisch glas 2-delig, rookgasafvoer ø 180 mm		1	
Aanbouw- resp. opbouw kader		1	
Chamotte binnenwerk licht voor CV haard hoek 42/57/30 l/r		1	

Bijkomende opties			
EAS (zie pagina 239)			1624,00
Prijsverlaging voor EAS zonder display			-154,00
EOS (zie pagina 239)			2942,00

De varianten:

Frontvarianten:			
Opbouw kader, zwart 50 mm		SET213019	6163,00
Aanbouw kader		SET213068	6096,00

CV Haard hoek 45-67-44 STL S04.2



Componenten instellen	Artikelnr.	Aant.	Prijs
CV Haard hoek 45-67-44 STL GK S04.2 rookgasafvoer ø 180 mm		1	
Opbouwkader		1	
Chamotte binnenwerk licht voor CV haard hoek 45/67/44 l/r		1	
Isolatiekapbekleding		1	

Bijkomende opties			
EAS (zie pagina 239)			1624,00
Prijsverlaging voor EAS zonder display			-154,00
EOS (zie pagina 239)			2942,00
Glas keramiek gecoat (GKB)			260,00
Set gewichten voor niet-zelfsluitende deur	49097		48,50
Conversiekit /verlengstang voor reiniging vooraan	11726		207,50
Ombouwset/verlengstang voor reiniging zijdelings	W043135		199,00
Ombouwset voor reiniging boven inclusief handvat	BSK2000-201		218,00

De varianten:

Frontvarianten:			
Opbouwkader, zwart 50 mm		SET213459	8245,50
Opbouwkader, zwart, 70 mm		SET213460	8386,50

vlak

Tunnel

Extra deur DHT

CV Haarden en Kachels
hoek

Verwarmingscentrale

Verwarming met fotovoltaïsche panelen



CV Haard hoek 45-67-44 STR S04.2

Componenten instellen	Artikelnr.	Aant.	Prijs
CV Haard hoek 45-67-44 STR GK S04.2 rookgasafvoer ø 180 mm		1	
Opbouwkader		1	
Chamotte binnenwerk licht voor CV haard hoek 45/67/44 l/r		1	
Isolatiekapbekleding		1	

Bijkomende opties			
EAS (zie pagina 239)			1624,00
Prijsverlaging voor EAS zonder display			-154,00
EOS (zie pagina 239)			2942,00
Glas keramiek gecoat (GKB)			260,00
Set gewichten voor niet-zelfsluitende deur	49097		48,50
Conversiekit /verlengstang voor reiniging vooraan	11726		207,50
Ombouwset/verlengstang voor reiniging zijdelings	W043135		199,00
Ombouwset voor reiniging boven inclusief handvat	BSK2000-201		218,00

De varianten:

Frontvarianten:			
Opbouwkader, zwart, 50 mm		SET213461	8245,50
Opbouwkader, zwart, 70 mm		SET213462	8386,50



Ketelmodule

Componenten instellen	Artikelnr.	Aant.	Prijs
Ketelmodule Uitlaat achteraan		1	1976,00
Bijkomende opties			
Ombouwset voor uitlaat boven	W027082		147,50

vlak

Tunnel

Extra deur DHT

CV Haarden en Kachels
hoek

Verwarmingscentrale

Verwarming met fo-
tovoltatische panelen

	Artikelnr.	Informatie	Benoeming	Prijs
Toebehoren Keteltechniek				
	00717.1	<input type="checkbox"/>	Pompeenheid tegelkachel	795,00
	00719.1	<input type="checkbox"/>	Pomp controle incl. 2 stuks PT 1000	168,50
	902350	<input type="checkbox"/>	Sicherheitsventil 651 HN 1/2"	37,50

vlak

Tunnel

Extra deur DHT

hoek

Verwarmingscentrale

Verwarming met fotovoltaïsche panelen

BHZ - BRUNNER Verwarmingscentrale



Verwarmingscentrale

Verwarming met fotovoltaïsche panelen



hoek

Extra deur DHT

Tunnel

vlak

Verwarmingscentrale 3.0

	Artikelnr.	Info	Benoeming	Prijs
Verwarmingscentrale BHZ 15-50 kW				
Gedeelde hydraulische systemen zie Brunner handboek voor hydraulische systemen				
(https://www.brunner.de/produktdownloads/kessel-waermepumpen/00_brunner_hydraulik-handbuch_5_2022.pdf)				
		■	Basismodule verwarmingscentrale - Met stekker geleverde, hydraulische box, voor de combinatie met het BRUNNER-systeemreservoir. Basismodule met: - Systeemregelaar met 5,7"-VGA-Touch-Display - Set flexibele aansluitingsbuizen naar het buffervat, warmtehoeveelheidsmeter	
	V009001-02		Basismodule BHZ 3.0 met Touch-Display	5200,00
		■	Basismodule verwarmingscentrale - Met stekker geleverde, hydraulische box, voor de combinatie met het BRUNNER-systeemreservoir. Basismodule met: - Systeemregelaar zonder 5,7"-VGA-Touch-Display - Set flexibele aansluitingsbuizen naar het buffervat, warmtehoeveelheidsmeter - Blind deksel verwarmingscentrale	
	V009001-01		Basismodule BHZ 3.0 zonder Touch-Display	3836,00
■ moet besteld worden ■ een keuze maken □ optioneel				

vlak

Tunnel





Extra deur DHT

hoek

Verwarmingscentrale

Verwarming met fotovoltaïsche panelen

CV Haarden en Kachels

	Artikelnr.	Info	Benoeming	Prijs
Warmtegenerator				
Vaste brandstof module				
	V009104	■	Accumulatiekachelcircuit - Gemotoriseerde terugloopverhoging - incl. geïntegreerde capaciteitsmeting	1057,50
Terugloopleiding vaste brandstof ketel / Verzamelbuis Warmtegenerator				
	V009098	■	Terugloopleiding vaste brandstof ketel alsook verzamelbuis warmtegeneratoren * zonder Capaciteitsmeting *bijvoorbeeld: olie-, gasketel enz.	255,50
	V009008-02	■	Terugloopleiding vaste brandstof ketel alsook verzamelbuis warmtegeneratoren * met Capaciteitsmeting - Aansluiting van het systeembuffervat links aan de hydraulische box - aansluiting olie-/gasketel enz. rechts aan de hydraulische box *bijvoorbeeld: olie-, gasketel enz.	526,00
	V009008-01	■	Terugloopleiding vaste brandstof ketel alsook verzamelbuis warmtegeneratoren * met Capaciteitsmeting - Aansluiting van het systeembuffervat rechts aan de hydraulische box - aansluiting olie-/gasketel enz. links aan de hydraulische box *bijvoorbeeld: olie-, gasketel enz.	526,00
■ moet besteld worden ■ een keuze maken □ optioneel				

	Artikelnr.	Info	Benoeming	Prijs
--	------------	------	-----------	-------

Warmtegenerator

Zonnemodule

	V009005	<input type="checkbox"/>	<p>Zonnemodule met systeemscheiding</p> <ul style="list-style-type: none"> - Collectorvoeler ter plaatse - incl. geïntegreerde capaciteitsmeting - Primaire zonnepomp: Wilo Yonos Para ST 15/13 PWM 2, 130 - Secondaire zonnepomp Wilo Yonos Para 15/6 PWM 1, 130 	2378,50
---	---------	--------------------------	---	---------

Integratie van fotovoltaïsche systemen

	V009340-01	<input type="checkbox"/>	<p>Integratie van fotovoltaïsche systemen BHZ 3.0 voor warmwaterproductie en ondersteuning van de verwarming</p> <p>incl.</p> <ul style="list-style-type: none"> - 2 richtings-energiemeter - elektrisch inschroef verwarmingselement 9 kW met veiligheidstemperatuurbegrenzer - buis voor BHZ 3.0 - elektronische capaciteitsregelaar <p>Kan worden ingebouwd bij alle BHZ 3.0 + buffervat 3.0.</p>	2487,50
---	------------	--------------------------	---	---------

OPGELET: Voorwaarde voor de PV-integratie is het gebruik van een verswatermodule (niet mogelijk met laadmodule voor warmwaterballon)

Elektro- centrale verwarmingsmodule

	V009340-03	<input type="checkbox"/>	<p>Elektro- centrale verwarming module BHZ 3.0 voor warm water en verwarming</p> <p>incl.</p> <ul style="list-style-type: none"> - elektrisch inschroef verwarmingselement 9 kW met STB (veiligheidstemperatuurbegrenzer) - buisset voor BHZ 3.0 - capaciteitsschakelaar <p>Kan worden ingebouwd bij alle BHZ 3.0 + buffervat 3.0.</p>	1383,00
---	------------	--------------------------	--	---------

OPGELET: Voorwaarde voor de de elektrische centrale verwarmingsmodule is het gebruik van een verswatermodule. (niet mogelijk met warmwaterreservoir-laadmodule)

■ moet besteld worden ■ een keuze maken □ optioneel

Integratie warmtepomp

	V009390	<input type="checkbox"/>	<p>Integratie Brunner lucht-water-warmtepomp BWP 3/13</p> <p>alleen voor merk Brunner warmtepomp BWP</p>	1417,00
	V009380-01	<input type="checkbox"/>	<p>Einbindung Fremdwärmepumpe bis 20 kW</p>	1162,50

Opmerking

- bij integratie van de warmtepomp is aansluiting van de zonne-module V009005 niet mogelijk
- bij integratie van de warmtepomp kunnen alleen de buffervaten 750 liter art.nr. V009800 of 1000 liter art.nr. V009850 gebruikt worden
- Modernisering met warmtepomp integratie V009390 kan enkel bij BHZ 3.0, wanneer bovenstaande punten worden gegeven

■ moet besteld worden ■ een keuze maken □ optioneel

vlak

Tunnel

Extra deur DHT



hoek



CV Haarden en Kachels

Verwarmingscentrale



Verwarming met fotovoltaïsche panelen

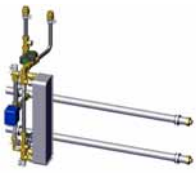
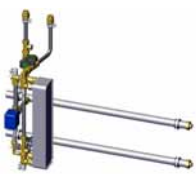

Artikelnr.	Info	Benoeming	Prijs
Warmtegenerator			

Electrisch verwarmingselement				
	900822	<input type="checkbox"/>	<p>Electrisch inschroefverwarmingselement 9 kW met veiligheidstemperatuurbegrenzer</p> <p>Onderdompelingsdiepte: 810 mm Lengte onverwarmd: 100 mm Schroefkop: G 1 1/2 " Beschermingsgraad: IP 64 Inbouwpositie: horizontaal en verticaal van boven Sterschakeling, geschikt voor continu gebruik</p> <p>Geschikt voor inbouw in het Brunner- gestratificeerd buffervat 3.0 en alle verkrijgbare buffervaten</p>	412,50
	901106		<p>Electrisch inschroefverwarmingselement 6 kW met veiligheidstemperatuurbegrenzer</p> <p>Onderdompelingsdiepte: 480 mm Lengte onverwarmd: 100 mm Schroefkop: G 1 1/2 " Beschermingsgraad: IP 64 Inbouwpositie: horizontaal en verticaal van boven Sterschakeling, geschikt voor continu gebruik</p> <p>Geschikt voor inbouw in alle Brunner buffervaten en in alle in de handel verkrijgbare buffervaten</p>	410,00
<input checked="" type="checkbox"/> moet besteld worden <input checked="" type="checkbox"/> een keuze maken <input type="checkbox"/> optioneel				

	Artikelnr.	Info	Benoeming	Prijs
Warmteverbruiker				
Module voor vers water				
	V009490	<input checked="" type="checkbox"/>	<p>Verswatermodule 40 l/min: Platenwarmtewisselaar in-ox kopergesoldeerd</p> <p>Verswatermodule 40l/minuut, voor een snelle en hygiënische verwarming van sanitair warm water volgens het doorstroom-principe. Geschikt voor gebruik in een meergefamiliewoning .</p> <ul style="list-style-type: none"> - incl. geïntegreerde capaciteitsmeting - Typ Wilo Para 15/8/130 PWM - incl. V009310 Isolatie verswater module BHZ - Esbe Vormischventil Typ: VTA 370 	2918,00
	V009530	<input checked="" type="checkbox"/>	<p>Verswatermodule 40 l/min: Platenwarmtewisselaar in-ox nikkel gesoldeerd</p> <p>Verswatermodule 40l/minuut, voor een snelle en hygiënische verwarming van sanitair warm water volgens het doorstroom-principe. Geschikt voor gebruik in een meergefamiliewoning .</p> <ul style="list-style-type: none"> - incl. geïntegreerde capaciteitsmeting - Typ Wilo Para 15/8/130 PWM - incl. V009310 Isolatie verswater module BHZ - Esbe Vormischventil Typ: VTA 370 	5789,00
	V009135	<input type="checkbox"/>	<p>Circulatieaansluiting incl. pomp in combinatie met verswaterstation</p> <p>Circulatiepomp type Wilo ZRS 15/4 (alleen in combinatie met verswatermodule mogelijk)</p>	260,00
Warmwaterlaadmodule				
	V005045	<input checked="" type="checkbox"/>	<p>Warmwaterlaadmodule</p> <p>Warmwater-laadmodule voor de belading van een extern warmwaterreservoir. Geschikt voor het gebruik in een een- tot tweegezinwoning.</p>	711,00

■ moet besteld worden ■ een keuze maken □ optioneel

	Artikelnr.	Info	Benoeming	Prijs
Warmteverbruiker				
Verwarmingscircuitmodule 1				
	V009102	<input checked="" type="checkbox"/>	gemengde CV-groep 1 met Capaciteitsmeting Verwarmingscircuitmodule met Wilo Yonos Para RS 15/6 zoals bijv. NT-radiatoren, radiatoren, convectoren vlakverwarming zoals muur- of vloerverwarming met capaciteitsmeting	1057,50
	V005044	<input checked="" type="checkbox"/>	gemengde CV-groep 1 zonder Capaciteitsmeting Verwarmingscircuitmodule met Wilo Yonos Para RS 15/6 voor via buitentemperatuur gestuurde regeling van een verwarmingcircuit zoals bijv. NT-radiatoren, radiatoren, convectoren of vlakverwarming zoals muur- of vloerverwarming zonder capaciteitsmeting.	896,50

	Artikelnr.	Info	Benoeming	Prijs
Warmteverbruiker				
Verwarmingscircuitmodule 2				
	V009102	<input checked="" type="checkbox"/>	gemengde CV-groep 2 met Capaciteitsmeting Verwarmingscircuitmodule met Wilo Yonos Para RS 15/6 zoals bijv. NT-radiatoren, radiatoren, convectoren vlakverwarming zoals muur- of vloerverwarming met capaciteitsmeting	1057,50
	V005044	<input checked="" type="checkbox"/>	gemengde CV-groep 2 zonder Capaciteitsmeting Verwarmingscircuitmodule met Wilo Yonos Para RS 15/6 voor via buitentemperatuur gestuurde regeling van een verwarmingcircuit zoals bijv. NT-radiatoren, radiatoren, convectoren of vlakverwarming zoals muur- of vloerverwarming zonder capaciteitsmeting.	896,50

moet besteld worden
 een keuze maken
 optioneel

	Artikelnr.	Info	Benoeming	Prijs
Toebehoren verwarmingscentrale				
	E006004-20	<input type="checkbox"/>	<p>Uitbreidingsplatinen verwarmingscircuits</p> <p>In de opbouwkast. Voor een via buitentemperatuur gestuurde regeling van telkens 2 extra verwarmingscircuits</p> <p>- 2 st. zonnevoelers Pt 1000 voor aanvoer HK met spanband</p> <p>-incl. aansluitingsmogelijkheid voor 2 metingen van de hoeveelheid warmte in verbinding met UK 100090-01</p> <p>Verbindingskabel voor gegevens E013005-.. 3-dradig noodzakelijk</p>	799,00
	UK100090	<input type="checkbox"/>	<p>gemengde CV-groep 3,4,5,6, DN 25 zonder Capaciteitsmeting</p> <p>Verwarmingscircuitmodule, met Wilo Yonos Para 25/6, zoals bijv. voor NT-radiatoren, radiatoren, convectoren of vlakverwarmingssystemen zoals wand of vloerverwarming</p>	804,50
	UK100090-01	<input type="checkbox"/>	<p>gemengde CV-groep 3,4,5,6 DN 25 met Capaciteitsmeting</p> <p>Verwarmingscircuitgroep met debietmeting, met Wilo Yonos Para 25/6, zoals bijv. voor NT-radiatoren, radiatoren, convectoren of vlakverwarming zoals muur- of vloerverwarming</p>	1128,00
	900197	<input type="checkbox"/>	<p>Verdeelbalk 2-voudig, DN 25</p> <p>- Verdeelbalk met wandhouder, für 2 st. verwarmingscircuitmodules, alternatief voor 1 st. verwarmingscircuitmodule en 1 st. warmwaterreservoir-laadmodule</p> <p>- Aanvoer en retour thermisch gescheiden, met warmte-isolatie uit EPP</p>	365,50
	900198	<input type="checkbox"/>	<p>Verdeelbalk 3-voudig, DN 25</p> <p>- Verdeelbalk met wandhouder, voor 3 st. verwarmingscircuitmodules, alternatief voor 2 st. verwarmingscircuitmodule en 1 st. boilerlaadmodule</p> <p>- Aanvoer en retour thermisch gescheiden, met warmte-isolatie van EPP</p>	439,50
	900199	<input type="checkbox"/>	<p>Verdeelbalk 5-voudig, DN 25</p> <p>- Verdeelbalk met wandhouder, voor 5 st. verwarmingscircuitmodules, alternatief voor 4 st. verwarmingscircuitmodule en 1 st. boilerlaadmodule</p> <p>- Aanvoer en retour thermisch gescheiden, met warmte-isolatie van EPP</p>	1118,50
	900288	<input type="checkbox"/>	<p>Laadverter + batterijbox NV500/1000</p> <p>Om verder te werken (noodstroomvoorziening) bij stroomuitval. Geschikt voor in de handel verkrijgbare 12 volt auto- of zonneloadbatterijen met een capaciteit tussen 65 Ah en 125 Ah (Batterij is niet in het leveringspakket inbegrepen).</p>	787,50
	SET211001	<input checked="" type="checkbox"/>	<p>Kit-isolatieschaal</p> <p>bestaande uit 2 st. verzamelbuis isolatie</p>	42,50
<input checked="" type="checkbox"/> moet besteld worden <input checked="" type="checkbox"/> een keuze maken <input type="checkbox"/> optioneel				

vlak

Tunnel



Extra deur DHT

hoek

CV Haarden en Kachels

Verwarmingscentrale

Verwarming met fotovoltaïsche panelen

	Artikelnr.	Info	Benoeming	Prijs
Toebehoren verwarmingscentrale				
		<input type="checkbox"/>	Inbouwkast Inbouwkast voor de inbouw van het extra Touch- Display	
	900001		Inbouwkast standaard Afmetingen l x b x d = 159 x 159 x 75 mm	13,50
	E004007-01		Inbouwkast voor wanden met holle ruimte Afmetingen l x b x d = 165 x 165 x 72 mm	87,00
		<input type="checkbox"/>	Verbindingskabel Touch-Display universele verbindingskabel (CAN-Bus) voor gegevensuitwisseling tussen hout- en pelletketel, verwarmingscentrale BHZ en alle uitbreidingsprintplaten met bijkomend Touch-Display (5-dradig).	
	E013001-2		Verbindingskabel 2 m	24,50
	E013001-3		Verbindingskabel 3 m	26,50
	E013001-4		Verbindingskabel 4 m	29,50
	E013001-5		Verbindingskabel 5 m	32,00
	E013001-7		Verbindingskabel 7 m	39,00
	E013001-10		Verbindingskabel 10 m	47,00
			Verbindingskabel > 10 m tot max. 30 m per strekkende meter	op aanvraag
		<input type="checkbox"/>	Verbindingskabel gegevens universele verbindingskabel (CAN-Bus) voor gegevensuitwisseling tussen hout- en pelletketel, verwarmingscentrale BHZ en alle uitbreidingsprintplaten (3-dradig).	
	E013005-1		Verbindingskabel 0,7 m	18,50
	E013005-2		Verbindingskabel 2 m	22,00
	E013005-3		Verbindingskabel 3 m	24,50
	E013005-4		Verbindingskabel 4 m	26,50
	E013005-5		Verbindingskabel 5 m	30,00
	E013005-7		Verbindingskabel 7 m	35,00
	E013005-10		Verbindingskabel 10 m	44,50
			Verbindingskabel > 10 m tot max. 30 m per strekkende meter	op aanvraag
■ moet besteld worden ■ een keuze maken □ optioneel				



	Artikelnr.	Info	Benoeming	Prijs
Toebehoren verwarmingscentrale				
		<input type="checkbox"/>	Verlengkabel temperatuurvoeler afgeschermd verlengkabel voor temperatuurvoeler type Pt 1000	
	E013013-01		Verlengkabel 3 m	36,50
	E013013-02		Verlengkabel 5 m	41,50
	E013013-03		Verlengkabel 10 m	60,50
	E013013-04		Verlengkabel 15 m	75,00
	10339	<input type="checkbox"/>	Temperatuurvoeler met dompelhuls voor variabel gebruik bijv. Als ketelvoeler bij bestaande vaste brandstof ketels Temperatuurvoeler Pt1000 met dompelhuls DN 15 (1/2")	39,00
	900205	<input type="checkbox"/>	Temperatuurvoeler met spanband voor variabel gebruik bijv. Als ketelvoeler bij bestaande vaste brandstof ketels temperatuurvoeler Pt 1000 met spanband als contactvoeler	15,00
	V009181	<input type="checkbox"/>	Övergång 22 klämring/ 1" AG	14,50
■ moet besteld worden ■ een keuze maken □ optioneel				

	Artikelnr.	Informatie	Benoeming	Prijs
--	------------	------------	-----------	-------

Systemreservoirs

		☐	Systemreservoirs	
			Het systeemreservoir (buffervat) is als laag-laadreservoir uitgevoerd en geoptimaliseerd voor het gebruik van regeneratieve verwarmingstoestellen. - Efficiënte warmte-isolatie van 100 mm polyester isolatievlies (WLG 0,35) - Incl. 8 st. kogelafsluiters - Aansluitingsmogelijkheid voor Brunner lucht-water-warmtepomp BWP 3/13	
	V009800		Systemreservoirs 750 l	2262,50
	V009850		Systemreservoirs 1000 l	2480,50



Toebehoren Systemreservoirs

	900098		Automatische ontlufter boven (passend voor alle buffervaten)	14,50
	V005363		Ontluchtingsbuis vertikaal voor buffervat 750l und 1000l	26,00
	V006068		Ontluchtingsbuis vertikaal voor buffervat 1500l	27,00
	V008074		Ontluchtingsbuis vertikaal voor buffervat 2000 l	28,50

Systemreservoirs



		☐	Systemreservoirs	
			Het systeemreservoir (buffervat) is als laag-laadreservoir uitgevoerd en geoptimaliseerd voor het gebruik van regeneratieve verwarmingstoestellen. - Efficiënte warmte-isolatie van 100 mm polyester isolatievlies (WLG 0,35) - Incl. 8 st. kogelafsluiters	
	V006070		Systemreservoirs 1500 l	3078,00
	V008080		Systemreservoirs 2000 l	3753,00



Toebehoren Systemreservoirs



	900098		Automatische ontlufter boven (passend voor alle buffervaten)	14,50
	V005363		Ontluchtingsbuis vertikaal voor buffervat 750l und 1000l	26,00
	V006068		Ontluchtingsbuis vertikaal voor buffervat 1500l	27,00
	V008074		Ontluchtingsbuis vertikaal voor buffervat 2000 l	28,50

	Artikelnr.	Informatie	Benoeming	Prijs
Standaard reservoir				
		<input type="checkbox"/>	Standaard reservoir Het standaardreservoir (buffervat) voor een verdubbeling van het opslagvolume.	
	V007023		Standaard reservoir 750 l	1289,00
	V005071		Standaard reservoir 1000 l	1651,00
	V006048		Standaard reservoir 1500 l	2196,00
	V008050		Standaard reservoir 2000 l	2608,00

Systeemreservoirs en standaardreservoirs kunnen voor een verdubbeling van het volume door een set geribe verbindingsslangen (opslagreservoirs als toebehoren) registernauwkeurig met elkaar hydraulisch verbonden worden (alleen systeemreservoirs en standaardreservoirs van dezelfde grootte met elkaar combineren).

Toebehoren opslagreservoir				
		<input type="checkbox"/>	Set geribe verbindingsslangen geïsoleerd voor een registernauwkeurige hydraulische verbinding (volumeverdubbeling) van systeemreservoir met standaardreservoir (alleen systeemreservoir en standaardreservoir van dezelfde grootte met elkaar combineren)	
	900122K		Set geribe verbindingsslangen geïsoleerd bestaande uit: - 8 st. dubbele nippels met vlakke afdichting - 4 st. geribde slang, l=170 mm	261,50
	900123K		Set geribe verbindingsslangen geïsoleerd bestaande uit: - 8 st. dubbele nippels met vlakke afdichting - 4 st. geribde slang, l=450 mm	294,00
	SET211000	<input checked="" type="checkbox"/>	Isolatieset kogelkranen bestaande uit 4 x isolatie kogelkraan DN 32 met kogelkraanverlenging 4 x isolatie kogelkraan DN 25 met kogelkraanverlenging	202,00
<input checked="" type="checkbox"/> moet besteld worden <input checked="" type="checkbox"/> een keuze maken <input type="checkbox"/> optioneel				

	Artikelnr.	Informatie	Benoeming	Prijs
Frije instalation uitbreidingsplatine basis				
Gedeelde hydraulische systemen zie Brunner handboek voor hydraulische systemen				
(https://www.brunner.de/produktdownloads/kessel-waermepumpen/00_brunner_hydraulik-handbuch_5_2022.pdf)				
	E006004-10	■	Uitbreidingsplatine basis In de opbouwkast. Voor een via buitentemperatuur gestuurde regeling van 2 gemengde verwarmingcircuits, warmwaterreservoirbelading, incl. de noodzakelijke temperatuurvoelers(verbindingkabel gegevens over de ketel, met 3 leidingdraden, noodzakelijk) - 3 st. opslagvoelers Pt 1000 en dompelhuls DN 15 (1/2") - 2 st. zonnevoelers Pt 1000 voor aanvoer HK met spanband - 1 st. temperatuurvoeler warmwaterreservoir Pt 1000 met dompelhuls DN 15 (1/2") - 1 st. buitenvoeler Pt 1000 Voorwaarde voor deze versie: ketel wordt met EOS 6 bediend	969,50
Hydraulische onderdelen				
	UK100090	□	gemengde verwarmingskringloop 1-6, DN 25 Verwarmingcircuitmodule, met Wilo Yonos Para 25/6, zoals bijv. voor NT-radiatoren, radiatoren, convectoren of vlakverwarmingssystemen zoals wandof vloerverwarming	804,50
	UK100100	□	Warmwaterreservoir-laadmoule extern, DN Warmwaterreservoir-laadmodule met Wilo Yonos Para 25/6, voor de belading van een nieuw of reeds bestaand warmwaterreservoir, voor een hoge behoefte aan drinkwater	548,00
■ moet besteld worden ■ een keuze maken □ optioneel				

	Artikelnr.	Informatie	Benoeming	Prijs
Toebehoren vrije installatie				
	900197	<input type="checkbox"/>	Verdeelbalk 2-voudig, DN 25 - Verdeelbalk met wandhouder, voor 2 st. verwarmingscircuitmodules, alternatief voor 1 st. verwarmingscircuitmodule en 1 st. boilerlaadmodule - Aanvoer en retour thermisch gescheiden, met warmte-isolatie van EPP	365,50
	900198	<input type="checkbox"/>	Verdeelbalk 3-voudig, DN 25 - Verdeelbalk met wandhouder, voor 3 st. verwarmingscircuitmodules, alternatief voor 2 st. verwarmingscircuitmodule en 1 st. boilerlaadmodule - Aanvoer en retour thermisch gescheiden, met warmte-isolatie van EPP	439,50
	900199	<input type="checkbox"/>	Verdeelbalk 5-voudig, DN 25 - Verdeelbalk met wandhouder, voor 5 st. verwarmingscircuitmodules, alternatief voor 4 st. verwarmingscircuitmodule en 1 st. boilerlaadmodule - Aanvoer en retour thermisch gescheiden, met warmte-isolatie van EPP	1118,50
	00717.1	<input type="checkbox"/>	Pompeenheden tegelkachel	795,00
■ moet besteld worden ■ een keuze maken □ optioneel				

Standaard reservoir

van af pagina

283

vlak

Tunnel

Extra deur DHT

hoek

CV Haarden en Kachels

Verwarmingcentrale

Verwarming met fotovoltaïsche panelen

	Artikelnr.	Informatie	Benoeming	Prijs
Frije instalation uitbreidingsplatine verwarmingscircuits				
	E006004-20	<input type="checkbox"/>	Uitbreidingsplatine verwarmingscircuits In de opbouwkast. Voor een via buitentemperatuur gestuurde regeling van telkens 2 extra verwarmingscircuits - 2 st. zonnevoelers Pt 1000 voor aanvoer HK met spanband - incl. aansluitingsmogelijkheid voor 2 metingen van de hoeveelheid warmte in verbinding met UK 100090-01 - Verbindingskabel voor gegevens E013005-.. 3-dradig noodzakelijk Voorwaarde voor deze versie: ketel wordt met EOS 6 bediend, Uitbreidingsplatine basis	799,00
Hydraulische onderdelen				
	UK100090	<input type="checkbox"/>	gemengde verwarmingskringloop 1-6, DN 25 Verwarmingscircuitmodule, met Wilo Yonos Para 25/6, zoals bijv. voor NT-radiatoren, radiatoren, convectoren of vlakverwarmingssystemen zoals wandof vloerverwarmingen	804,50
	UK100090-01	<input type="checkbox"/>	gemengde CV-groep 3,4,5,6 DN 25 met Capaciteitsmeting Verwarmingscircuitgroep met debietmeting, met Wilo Yonos Para 25/6, zoals bijv. voor NT-radiatoren, radiatoren, convectoren of vlakverwarming zoals muur- of vloerverwarming	1128,00
Toebehoren vrije installatie				
	900197	<input type="checkbox"/>	Verdeelbalk 2-voudig, DN 25 - Verdeelbalk met wandhouder, voor 2 st. verwarmingscircuitmodules, alternatief voor 1 st. verwarmingscircuitmodule en 1 st. boilerlaadmodule - Aanvoer en retour thermisch gescheiden, met warmte-isolatie van EPP	365,50
	900198	<input type="checkbox"/>	Verdeelbalk 3-voudig, DN 25 - Verdeelbalk met wandhouder, voor 3 st. verwarmingscircuitmodules, alternatief voor 2 st. verwarmingscircuitmodule en 1 st. boilerlaadmodule - Aanvoer en retour thermisch gescheiden, met warmte-isolatie van EPP	439,50
	900199	<input type="checkbox"/>	Verdeelbalk 5-voudig, DN 25 - Verdeelbalk met wandhouder, voor 5 st. verwarmingscircuitmodules, alternatief voor 4 st. verwarmingscircuitmodule en 1 st. boilerlaadmodule - Aanvoer en retour thermisch gescheiden, met warmte-isolatie van EPP	1118,50
<input checked="" type="checkbox"/> moet besteld worden <input checked="" type="checkbox"/> een keuze maken <input type="checkbox"/> optioneel				

vlak



Tunnel

Extra deur DHT

hoek

Verwarmingscentrale

Verwarming met fotovoltaïsche panelen

	Artikelnr.	Informatie	Benoeming	Prijs
Frije instalation uitbreidingsplatine prestaties voor warmte-generatoren				
	E006004-40	<input type="checkbox"/>	<p>Uitbreidingsplatine vermogen</p> <p>In een inbouwdoos. Voor de meting van de verwarmingscapaciteit en het opmaken van de bilan van een aangesloten bijverwarming zoals bijv. een olieketel, een gasketel of een warmtepomp.</p> <p>- Verbindingskabel voor gegevens E013005-.. 3-dradig noodzakelijk</p> <p>Voorwaarde voor deze versie: ketel wordt met EOS 6 bediend, Uitbreidingsplatine basis</p> <p>Wanneer alleen de opgewekte prestatie van de ketel wordt bepaald kan de uitbreidingsplatine prestaties zonder een uitbreidingsplatine basis rechtstreeks aan de EOS angeschlossen worden.</p>	783,00
Hydraulische onderdelen				
		<input type="checkbox"/>	Kit de rendement	
	900202		<p>voor een warmtehoeveelheidsmeting in combinatie met de uitbreidingsplatine vermogensmeting tegelkachel</p> <p>Setvermogen tot 15 kW</p> <p>bestaande uit:</p> <ul style="list-style-type: none"> - Debietmeter DN 15 - 2 st. zonnevoelers met spanband 	195,50
	900203		<p>Setvermogen 30-50 kW</p> <p>bestaande uit:</p> <ul style="list-style-type: none"> - Debietmeter DN 20 - 2 st. zonnevoelers met spanband 	215,00
<input checked="" type="checkbox"/> moet besteld worden <input checked="" type="checkbox"/> een keuze maken <input type="checkbox"/> optioneel				

	Artikelnr.	Informatie	Benoeming	Prijs
Uitbreidingsplatine voor de meting van het vermogen tegelkachel				
	E006004-70	<input type="checkbox"/>	<p>Uitbreidingsplatine voor de meting van het vermogen tegelkachel</p> <ul style="list-style-type: none"> - Opbouwkast - 2 st. zonnevoelers Pt 1000 - Uitrustingsset vermogensmeting, met Huba sensor 5,0-85 l/min <p>Prestatiemeting en verwerking voor een extra aangesloten warmtegenerator - warmteverbruiker mogelijk</p> <p>Let op: alleen in combinatie met BRUNNER pompeenheid tegelkachel (art.-nr. 00717.1) te combineren</p> <p>Verbindingskabel voor gegevens E013005-.. 3-dradig noodzakelijk</p> <p>Voorwaarde voor deze versie: ketel wordt met EOS 6 bediend, Uitbreidingsplatine basis</p> <p>Wanneer alleen de opgewekte prestatie van de ketel wordt bepaald kan de uitbreidingsplatine prestaties zonder een uitbreidingsplatine basis rechtstreeks aan de EOS aangesloten worden.</p>	1068,50
<input checked="" type="checkbox"/> moet besteld worden <input checked="" type="checkbox"/> een keuze maken <input type="checkbox"/> optioneel				

Pompeenheid tegelkachel

van-af-pagina

284

vlak

Tunnel

Extra deur DHT



hoek

CV Haarden en Kachels

Verwarmingscentrale

Verwarming met fotovoltaïsche panelen

	Artikelnr.	Informatie	Benoeming	Prijs
Frije instalation uitbreidingsplatine olie / gas / solar				
	E006004-30	<input type="checkbox"/>	<p>Uitbreidingsplatine Olie / Gas / Solar</p> <p>In inbouwdoos. Voor de aansluiting van een thermische zonne-installatie met systeemscheiding, alsook omschakelfunctie (bijv. Zonenventiel) tussen belading warmwater buffervat of belading van een buffervat met zonne- spiraal. Aansturing van een omschakelventiel (bijv. Zonenventiel) ter aansluiting van een olie- of gasketel. (verbindingkabel, gegevens tussen de verschillende uitbrindingspirmtplaten, 3-draads, noodzakelijk)</p> <ul style="list-style-type: none"> - 1 stuk temperatuurvoeler warm- watervat PT 1000 met dompelhuls DN 15 (1/2") - 1 stuk ketelvoeler warwatervat PT 1000 met dompelhuls DN 15 (1/2") - 1 stuk collectorvoeler PT 1000 met dompel- huls DN 15 (1/2") <p>Verbindingkabel voor gegevens E013005-.. 3-dradig noodzakelijk</p> <p>Voorwaarde voor deze versie: ketel wordt met EOS 6 bediend, Uitbreidingsplatine basis</p>	906,50
<input checked="" type="checkbox"/> moet besteld worden <input checked="" type="checkbox"/> een keuze maken <input type="checkbox"/> optioneel				

	Artikelnr.	Informatie	Benoeming	Prijs
Toebehoren vrije installatie				
		<input type="checkbox"/>	Verbindingskabel gegevens universele verbindingskabel (CAN-Bus) voor de gegevensuitwisseling tussen ketel, BHZ en alle uitbreidingsplatinen..	
	E013005-1		Verbindingskabel 0,7 m	18,50
	E013005-2		Verbindingskabel 2 m	22,00
	E013005-3		Verbindingskabel 3 m	24,50
	E013005-4		Verbindingskabel 4 m	26,50
	E013005-5		Verbindingskabel 5 m	30,00
	E013005-7		Verbindingskabel 7 m	35,00
	E013005-10		Verbindingskabel 10 m	44,50
			Verbindingskabel > 10 m tot max. 200 m per strekkende meter	
		<input type="checkbox"/>	Verlengkabel temperatuurvoeler afgeschermd verlengkabel voor temperatuurvoeler type Pt 1000	
	E013013-01		Verlengkabel 3 m	36,50
	E013013-02		Verlengkabel 5 m	41,50
	E013013-03		Verlengkabel 10 m	60,50
	E013013-04		Verlengkabel 15 m	75,00

vlak

Tunnel

Extra deur DHT

hoek

Verwarmingscentrale

Verwarming met fotovoltaïsche panelen

Verwarming met fotovoltaïsche panelen

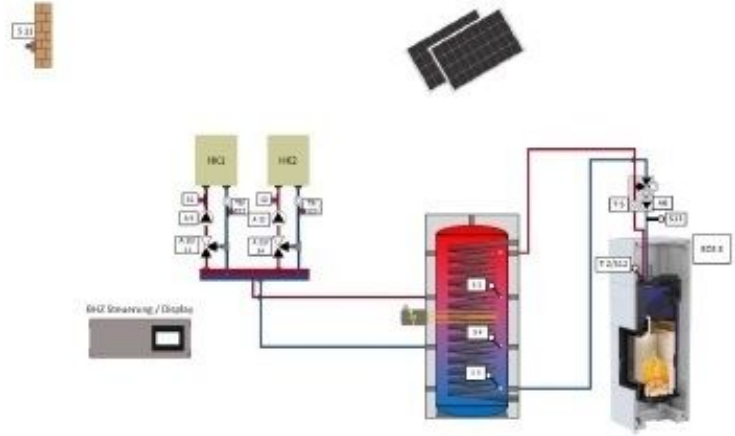

Artikelnr.	Informatie	Benoeming	Prijs
Verwarming met fotovoltaïsche panelen			
Voorwaarde voor installatie van deze sets: verwarmingsketel uitgerust met EOS-8			
Componenten instellen			
Hygiënische reservoir BHS 750 / 1000 liter			
Vloerisolatie voor hygiënische opslagtank			
BCU Brunner Control Unit 3.0 (zonder display)			
Accessoirepakket BCU- reservoir			
gemengde CV-groep 3,4,5,6 DN 25 met Capaciteitsmeting			
Pompeenheid tegelkachel			
Elektronische vermogensregelaar			
2-weg energiemeter			
Inschroefbare elektrische verwarmers 9 kW			
SET213453	<input checked="" type="checkbox"/>	Verwarming met fotovoltaïsche panelen (standaard) 750	8.029,00
SET213454	<input type="checkbox"/>	Verwarming met fotovoltaïsche panelen (standaard) 1000	8.349,00

Toebehoren Verwarming met fotovoltaïsche panelen			
Sensorpakketten			
903133	<input type="checkbox"/>	Prestatiemeting ovenverwarmingcircuit BWT	321,00
01241	<input type="checkbox"/>	Temperatuurfühler PT 1000 - 2,5 m Kabel voor bijverwarming	20,50
Circulatie			
902479	<input type="checkbox"/>	Zirkulationsanschluss (Circulatielans)	264,00
Circulatiepomp ter plaatse			
Extra bedieningsdisplay voor BCU			
E004070	<input type="checkbox"/>	Touch- control display 3.0, wit	1311,50
E004072	<input type="checkbox"/>	Touchcontrol-display 3.0, zwart	1311,50
		Verbindingskabel Touch-Display universele verbindingskabel (CAN-Bus) voor gegevensuitwisseling tussen hout- en pelletketel, verwarmingscentrale BHZ en alle uitbreidingsprintplaten met bijkomend Touch-Display (5-dradig).	
	E013001-2	Verbindingskabel 2 m	24,50
	E013001-3	Verbindingskabel 3 m	26,50
	E013001-4	Verbindingskabel 4 m	29,50
	E013001-5	Verbindingskabel 5 m	32,00
	E013001-7	Verbindingskabel 7 m	39,00
	E013001-10	Verbindingskabel 10 m	47,00

Verzamelleiding				
 Toepassingen verdeler	900197	<input checked="" type="checkbox"/>	Verdeelbalk 2-voudig, DN 25 1x verwarmingscircuit groep 1x warmtepomp groep voor achteraf inbouw	365,50
	 900198	<input checked="" type="checkbox"/>	Verdeelbalk 3-voudig, DN 25 2 Stück Heizkreisgruppe 1 Stück Wärmepumpengruppe zur Nachrüstung	439,50
Verwarmingscircuit groep				
	UK100090-1	<input type="checkbox"/>	gemengde CV-groep 3,4,5,6, DN 25 met Capaciteitsmeting Verwarmingscircuitgroep met debietmeting, met Wilo Yonos Para 25/6, zoals bijv. voor NT-radiatoren, radiatoren, convectoren of vlakverwarming zoals muur- of vloerverwarming	1128,00
BRUNNER - Energiemanagement				
	E004076-01	<input type="checkbox"/>	BRUNNER -Energiemanager / BCU-retrofitset	566,00

■ moet besteld worden ■ een keuze maken □ optioneel

vlak	Tunnel	Extra deur DHT	hoek	Verwarmingscentrale	Verwarming met fotovoltaische panelen
------	--------	----------------	------	---------------------	---------------------------------------



Iron Dog 01

	Artikelnr.	Aant.	Prijs
Iron Dog 01	50000		2427,00

	Artikelnr.	Aant.	Prijs
Hittebeschermingsplaat (achterwand) van de Iron Dog 01	50130		119,00



Adapter luchttoevoer voor Iron Dog	Artikelnr.	Aant.	Prijs
Adapter luchttoevoer voor Iron Dog	K006110		189,00



flexibele aluminium buis	Artikelnr.	Aant.	Prijs
flexibele aluminium buis	N003054		50,00



Iron Dog 02

	Artikelnr.	Aant.	Prijs
Iron Dog 02	K007088		2540,00

	Artikelnr.	Aant.	Prijs
Hittebeschermingsplaat (achterwand) van de Iron Dog 02	K007090		121,50



Adapter luchttoevoer voor Iron Dog	Artikelnr.	Aant.	Prijs
Adapter luchttoevoer voor Iron Dog	K007101		204,00



flexibele aluminium buis	Artikelnr.	Aant.	Prijs
flexibele aluminium buis	N003054		50,00



Iron Dog 04

	Artikelnr.	Aant.	Prijs
Iron Dog 04	50030		3641,00



Adapter luchttoevoer voor Iron Dog	Artikelnr.	Aant.	Prijs
Adapter luchttoevoer voor Iron Dog	K009160		243,50



flexibele aluminium buis	Artikelnr.	Aant.	Prijs
flexibele aluminium buis	N003054		50,00



Iron Dog 06 met grillfunctie

	Artikelnr.	Aant.	Prijs
Iron Dog 06	K011001		6873,50

Toebehoren	Artikelnr.	Aant.	Prijs
Bakplaat	K011152		129,50
Grillrooster (1 stuk geleverd bij de leverinhoud van de Iron Dog 06)	K011037		201,00
Gietijzeren braadslede met een dubbele emailen laag	K011151		140,50

Adapter luchttoevoer voor Iron Dog	Artikelnr.	Aant.	Prijs
Adapter luchttoevoer voor Iron Dog	K011155		204,00



flexibele aluminium buis	Prijs	Aant.	Prijs
flexibele aluminium buis	N003054		50,00





Iron Dog 07

	Artikelnr.	Aant.	Prijs
Iron Dog - Gietijzeren houtkachels 07 Stookdeur rechts	K012001-03		4028,50
Iron Dog - Gietijzeren houtkachels 07 Stookdeur links	K012001-04		4028,50



	Artikelnr.	Aant.	Prijs
flexibele aluminium buis			
flexibele aluminium buis	N003054		50,00



Bakoven Kirschgarten

Artikelbeschrijving	Artikelnr.	Prijs
Bakovenkast Kirschgarten	10702	905,50
Bakovenrookkanaalaansluiting ø 180 mm	10280	387,00
Roetkeer deur 1½ -kachelig met gietijzeren beslag en houten kop	10617	251,50
Analoge thermometer	900118	63,00



Analoge thermometer



Roetkeer deur

Inbouwtoebehoren

Roetkeer deur Artikelnr.: 10617

	Buitenmaat kader B x H in mm	Buitenmaat kader B x H in mm	Binnenmaat deuropening B x H in mm
1 1/2-tegel	340 x 150 mm	295 x 115 mm	275 x 100 mm



Bakoven Sailerhof

Artikelbeschrijving	Artikelnr.	Prijs
Bakovendeur Sailerhof	10701	486,50
Bakovenrookkanaalaansluiting ø 180 mm	10703	352,00
Roetkeer deur 1½ -kachelig met gietijzeren beslag en houten kop	10617	251,50
Analoge thermometer	900118	63,00



Bakovenrookkanaalaansluiting



Roetkeer deur



Analoge thermometer

Bakoven Feuer-Iglu



Feuer-Iglu

Artikelbeschrijving	Artikelnr.	Prijs
Vuur-Iglo 950 met geïsoleerde liftdeur	Q010048	2346,00
Gietijzeren deur 2-vleugelig met aansluitsteen	Q010047	587,00
Analoge thermometer 50 - 500 °C	900118	63,00
Afsluitklep ø 180 mm met bedienhendel verdiept	900121	356,50



Gietijzeren deur 2-vleugelig



Analoge thermometer



Afsluitklep ø 180 mm met
bedienhendel verdiept



Bakoven Grannus



Afdekplaat Grannus
voor buiten gebruik



Zijtafel Grannus
met steunlager

Bakoven Grannus

Artikelbeschrijving	Artikelnr.	Prijs
Bakoven Grannus	Q010079	4628,00
Bestaande uit: - Grannus bekleding in warmtebeton - Voor Iglu - Stookdeur - 2 x analoge thermometer		
Afdekplaat Grannus voor buiten gebruik	Q010072	1075,00
Steunlager Grannus (set bestaande uit 2 stuks gegalvaniseerd)	Q010102	553,50
Zijtafel Grannus (zonder afdekplaat)	Q010110	1295,50
Steunlager zijtafel	Q010104	232,50



Vuurgrill 24/30

De varianten

Variant	Artikelnr.	Aant.	Prijs
Vuurgrill 24/30, voor kleine inzethaarden en HKD 2.2	N006092		196,50



Vuurgrill 42/30

De varianten

Variant	Artikelnr.	Aant.	Prijs
Vuurgrill 42/30, voor grotere inzethaarden	N006090		243,50

MAS

HKD



MAS module-opzetmassa - MAS 360 verticaal

Componenten instellen	Artikelnr.	Aant.	Prijs
MAS 360 Opslagsteen		6	
Afdekkap verticaal MAS 360		1	

Bijkomende opties

Prijsvermindering voor gietijzeren mof bij gebruik MAS (bij de hieronder vermelde toestellen)	D003362		-63,00
MAS 360 opslagsteen met boring voor thermovoe-ler (bij EAS/EOS-toestellen is 1 stuk noodzakelijk)	10047		164,50
Reinigingsborstel MAS 110 mm	902248		40,00

De varianten:

MAS 360 passend voor:			
HKD 2.2 vlak kort HKD 2.2 rond kort HKD 2.6 kort	SET211441		1150,00

vlak

MAS module-opzetreservoir - MAS 360 horizontaal



Componenten instellen	Artikelnr.	Aant.	Prijs
MAS 360 Opslagsteen		5	
Afdekkap horizontaal MAS 360		1	

Bijkomende opties

Prijsvermindering voor gietijzeren mof bij gebruik MAS (bij de hieronder vermelde toestellen)	D003362		-63,00
MAS 360 opslagsteen met boring voor thermovoe-ler (bij EAS/EOS-toestellen is 1 stuk noodzakelijk)	10047		164,50
Reinigingsborstel MAS 110 mm	902248		40,00

De varianten:

MAS 360 passend voor:			
HKD 2.2 vlak kort HKD 2.2 rond kort HKD 2.6 kort	SET211442		1149,00

hoek

Tunnel

Modulair rookgasafvoer opslagsysteem MAS- SET 440



Componenten instellen	Artikelnr.	Aant.	Prijs
MAS 440 Opslagsteen tweeschalig		5	
Gietijzeren koepel MAS ø 180		1	
Tussenring		1	

Bijkomende opties			
Rookgasafvoer adapter ø 200 mm	R009105		60,50
Rookgasafvoer adapter ø 160 mm	07137		60,50
Reinigingsborstel MAS 110 mm	902248		40,00

De varianten:

MAS 440 passend voor:			
HKD 2.2 vlak HKD 2.2 rond HKD 5.1 BKH 5.0 vlak/tunnel 42-50 BKH 5.0 vlak/tunnel 42-66 BKH 5.0 vlak/tunnel 50-98 Stil-Kamin 62/76 Stil-Kamin 75/90 Stil-Kamin 53/88 Eck-Kamin 42/42/42 Eck-Kamin D/S 51/52/52 Eck-Kamin D/S 57/52/52 Eck-Kamin S 57/67/44 Eck-Kamin S 45/67/44 Eck-Kamin S 57//82/48 Eck-Kamin S 45/82/48	SET211444		1737,50

Modulair rookgasafvoer opslagsysteem MAS- SET 440



Componenten instellen	Artikelnr.	Aant.	Prijs
MAS 440 Opslagsteen tweeschalig		5	
Gietijzeren koepel MAS ø 180		1	
Tussenring		1	

Bijkomende opties			
Prijsvermindering voor gietijzeren mof bij gebruik MAS (bij de hieronder vermelde toestellen)	08287		-63,00
Rookgasafvoer adapter ø 200 mm	R009105		38,50
Rookgasafvoer adapter ø 160 mm	07137		38,50
Reinigingsborstel MAS 110 mm	902248		40,00

De varianten:

MAS 440 passend voor:			
HKD 6.1 HKD 2.2 rond kort DF 33	SET211446		1732,50

HKD

vlak

hoek

Tunnel

MAS, MSS, GNF



Modulair rookgasafvoer opslagsysteem MAS- SET 440

Componenten instellen	Artikelnr.	Aant.	Prijs
MAS 440 Opslagsteen tweeschalig		7	
Gietijzeren koepel MAS ø 180		1	
Tussenring		1	

Bijkomende opties

Rookgasafvoer adapter ø 200 mm	R009105		56,00
Rookgasafvoer adapter ø 160 mm	07137		56,00
Reinigingsborstel MAS 110 mm	902248		40,00

De varianten:

MAS 440 passend voor:			
HKD 7, HKD 8, HKD 11	SET212772		2184,50



Modulair rookgasafvoer opslagsysteem MAS- SET 440

Componenten instellen	Artikelnr.	Aant.	Prijs
MAS 440 Opslagsteen tweeschalig		3	
Gietijzeren kap MAS ø 200		1	
Tussenring		1	

Bijkomende opties

Reinigingsborstel MAS 110 mm	902248		40,00
------------------------------	--------	--	-------

De varianten:

MAS 440 passend voor:			
Panorama-Kamin 51/50/50/50	SET213097		1285,50

MSS

Artikelnr.	Legende	Benoeming	Prijs
MSS tweeschalig			
R013066	1	MSS modulesteen met binnenbuis 10 cm, tweeschalig	112,00
R013065	2	MSS modulesteen met binnenbuis 20 cm, tweeschalig	160,50
R013063	3	MSS T-stuk met binnenbuis, tweeschalig	243,00
R013061	4	MSS bochtstuk 90° met binnenbuis, tweeschalig	193,00
R013126	5	MSS inbrandsteen ø 180, tweeschalig	155,50
R013020	6	MSS staalbandring verpakingsstaalband 16 x 0,5	4,50
R013020-25	6	Set MSS staalbandringen 25 stuks in een kartonnen doos	102,50
R013169	7	MSS 3 wegs bocht 90° ø180, dubbelwandig	327,50
900133		MSS-lijm zak Thermofix 1000 1 kg	11,50
900133K		MSS-lijm in een kartonnen doos 16 zak à 1 kg	187,50

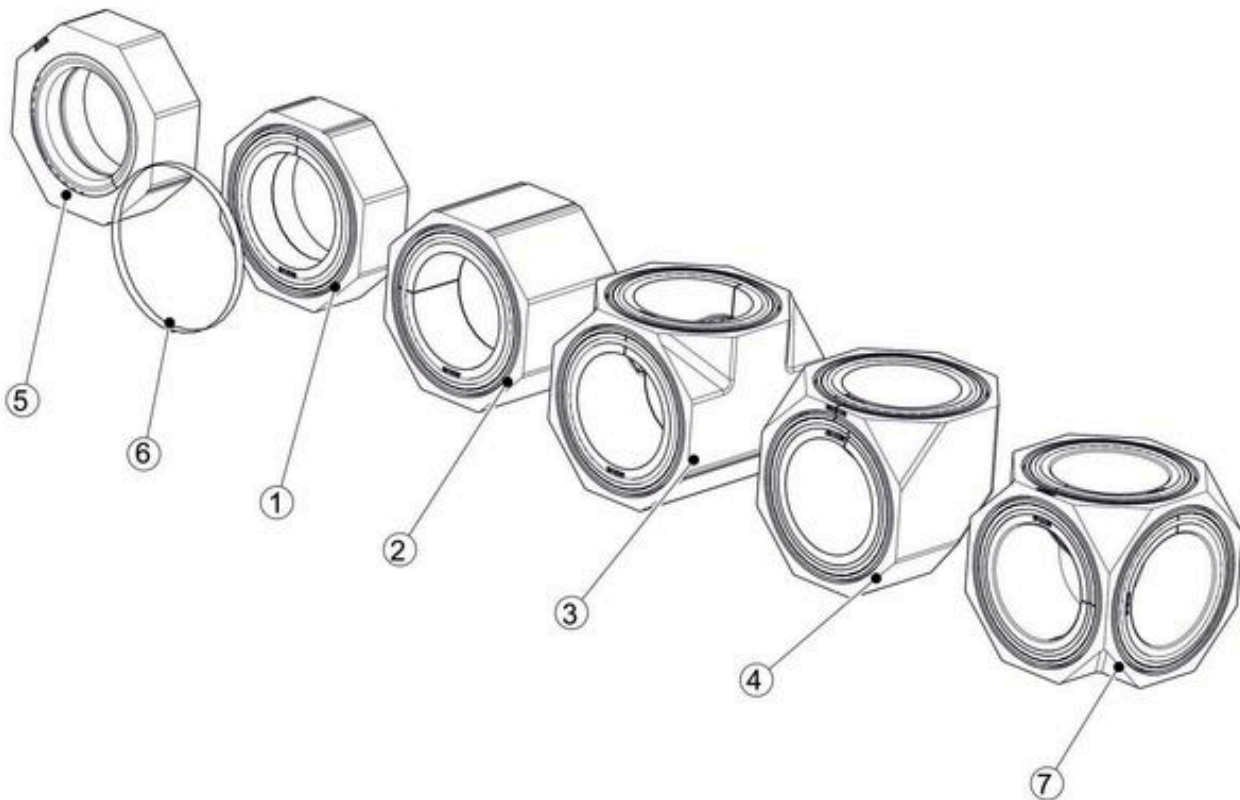

ArtikeInr.	Legende	Benoeming	Prijs
MSS eenschalig			
R013002	1	MSS moduleopslagsteen 10 cm	48,50
R013001	2	MSS moduleopslagsteen 20 cm	86,00
R013004	3	MSS T-stuk 90°	112,50
R013165	22	MSS bocht 45° enkelwandig	121,00
R013005	4	MSS bochtstuk 90°	121,00
R013017	5	MSS bochtstuk 90° met poetsdeksel rechts	155,50
R013018	6	MSS bochtstuk 90° met poetsdeksel links	155,50
R013019	7	MSS bochtstuk 90° met poetsdeksel bovenaan	155,50
R013068	8	MSS uitbrandsteen ø 160 met afdichting	46,50
R013067	9	MSS uitbrandsteen ø 180 met afdichting	46,50
R013109	11	MSS moduleopslagsteen 10 cm met afsluitklep	304,00
R013016	13	MSS moduleopslagsteen 20 cm met poetsdeksel	109,00
R013079	18	MSS poetsdeksel met afdichting	30,00
R013020	19	MSS staalbandring verpakkingsstaalband 16 x 0,5	4,50
R013020-25	19	Set MSS staalbandringen 25 stuks in een kartonnen doos	102,50
900133		MSS-lijm zak Thermofix 1000 1 kg	11,50
900133K		MSS-lijm in een kartonnen doos 16 zak à 1 kg	187,50

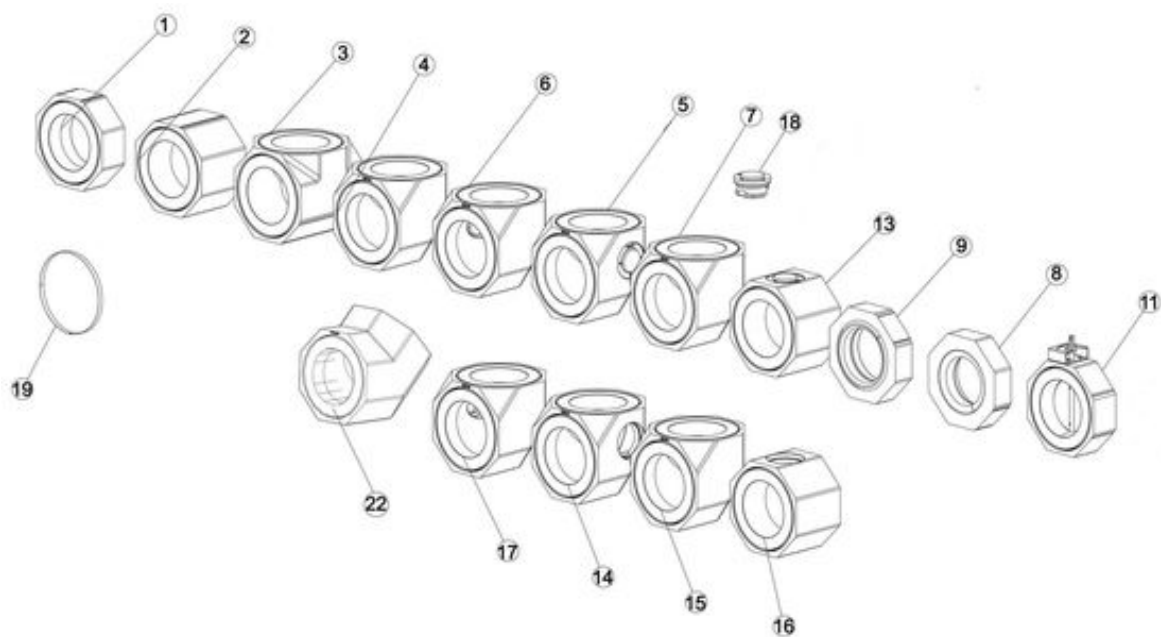

MSS Bypass

Indien een bypass noodzakelijk is, kunnen twee MSS met poetsopening zonder poetsdeksel tegen elkaar gezet worden. In de poetsopeningen wordt een bypass ingezet. (zie MSS montagehandleiding)

Artikelnr.	Legende	Benoeming	Prijs
MSS tweeschalig			
R013073	10	MSS bypass 30 met afdichtingen	35,50
R013074	12	MSS bypass 40 met afdichtingen	35,50
R013009	17	MSS bochtstuk 90° met opening links	126,00
R013006	14	MSS bochtstuk 90° met opening rechts	126,00
R013007	15	MSS bochtstuk 90° met opening boven	126,00
R013003	16	MSS moduleopslagsteen 20 cm met opening	101,00

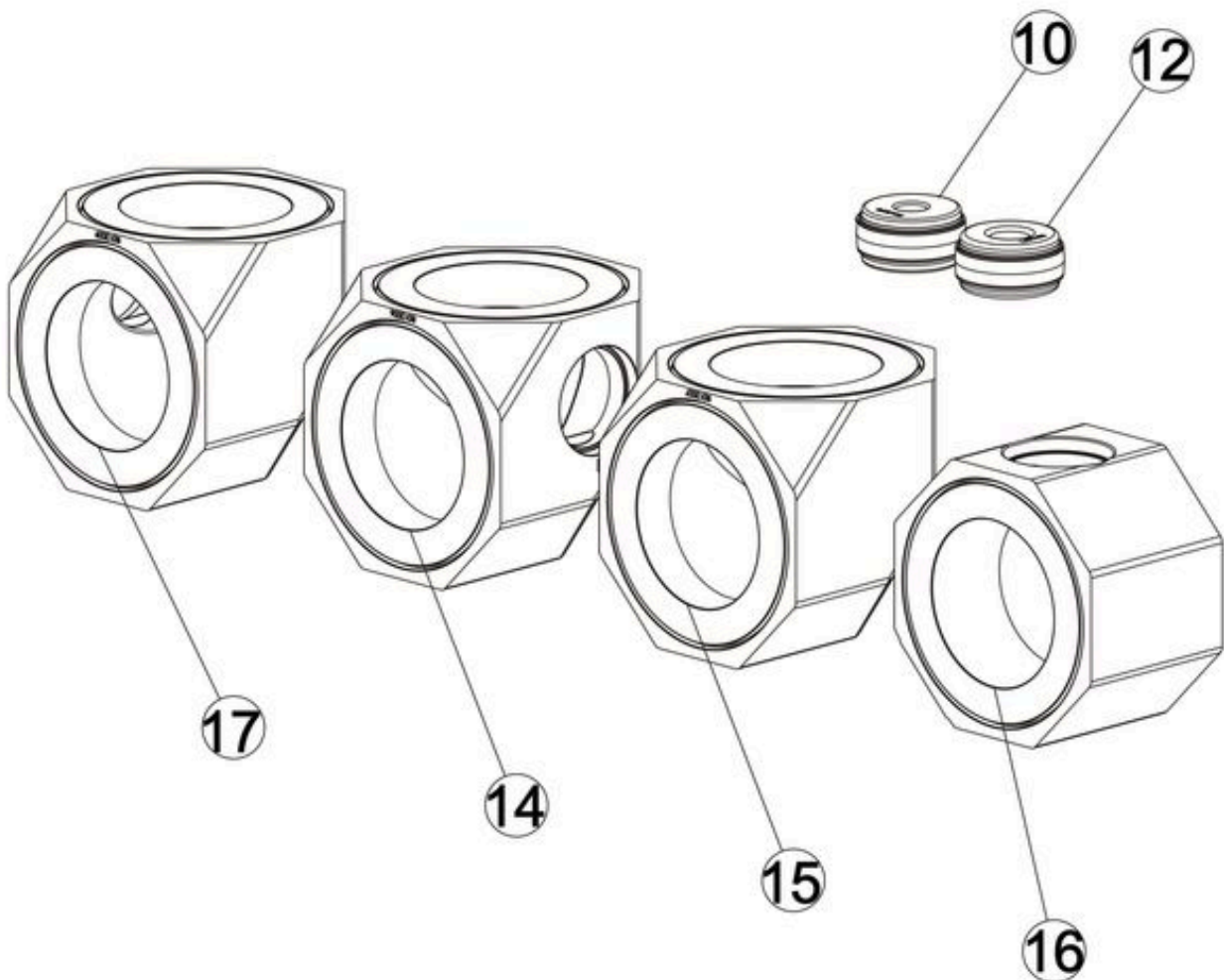

MSS

HKD

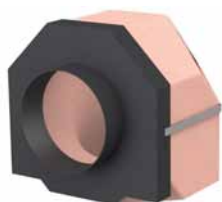
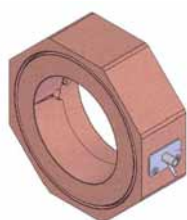

vlak

hoek



Tunnel

MSS met aansluitpunt voor thermo-element en onderdrukslang

	Artikelnr.	Prijs
MSS moduleopslagsteen 10 cm met aansluitplaat voor T1, T3 USA (temperatuurvoeler en onderdruk)	R013133	149,00
MSS adapter inbrand voor MSS bocht 90 °	R013138	250,50
MSS adapter uitbrand voor MSS bocht 90 °	R013145	174,00

Artikelnr.	Legende	Benoeming	Prijs
MSS tweeschalig			
R013108	1	MSSI isolatiesteent 30 x 30 cm	37,00
R013107	2	MSSI isolatiesteent 20 x 30 cm	30,00
R013123	3	MSS sokkelsteen 75 30 x 30 cm	37,00
R013124	4	MSS sokkelsteen 100 30 x 30 cm	39,00

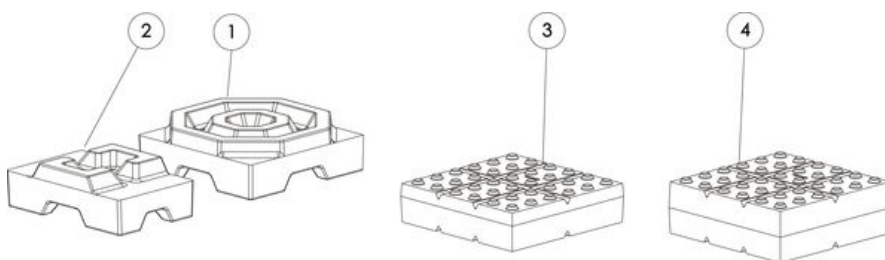

Toebehoren

	Artikelnr.	Prijs
MSS bedienhendel met draaielement	R013170	48,50

MSS Paletten

Artikelnr.	stuks/pallet	Benoeming	Prijs
R013018P	16	MSS bochtstuk 90° met poetsdeksel links	2236,00
R013019P	16	MSS bochtstuk 90° met poetsdeksel bovenaan	2236,00
R013017P	16	MSS bochtstuk 90° met poetsdeksel rechts	2236,00
R013005P	16	MSS bochtstuk 90°	1747,50
R013165P	12	MSS bochtstuk 45°	1354,00
R013001P	16	MSS moduleopslagsteen 20 cm	1232,50
R013002P	32	MSS moduleopslagsteen 10 cm	1394,00
R013061P	16	MSS bochtstuk 90° met binnenbuis, tweeschalig	2780,50
R013004P	16	MSS T-stuk 90°	1632,00
R013063P	16	MSS T-stuk met binnenbuis, tweeschalig	3496,50
R013067P	16	MSS uitbrandsteen ø 180 met afdichting	661,00
R013066P	32	MSS modulesteen met binnenbuis 10 cm, tweeschalig	3243,00
R013065P	32	MSS modulesteen met binnenbuis 20 cm, tweeschalig	4640,00
R013126P	40	MSS inbrandsteen ø 180, tweeschalig	5590,50
R013108P	32	MSSI isolatiesteent 30 x 30 cm	1050,50
R013107P	48	MSSI isolatiesteent 20 x 30 cm	1304,00
R013123P	40	MSS sokkelsteen 75, 30 x 30 cm	1312,50
R013124P	32	MSS sokkelsteen 100, 30 x 30 cm	1229,50

HKD

vlak

hoek

Tunnel

MAS, MSS, GNF

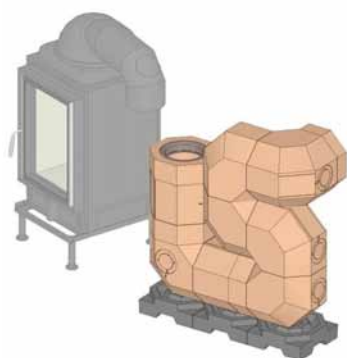

SET213010

MSS set nevenstaand voor gietijzeren HKD-toestellen 296 kg

Componenten instellen	Artikelnr.	Aant.	Prijs
MSS opslagmodule 10 cm	R013002	2	
MSS opslagmodule 20 cm	R013001	2	
MSS bochtstuk 90° met poetsdeksel links	R013018	1	
MSSI isolatiesteen 30x30 cm	R013108	3	
MSS bochtstuk 90°	R013005	1	
MSS bochtstuk 90° met poetsdeksel bovenaan	R013019	3	
MSS bochtstuk 90° met opening boven	R013007	1	
MSS inbrandsteen ø 180, tweeschalig	R013126	1	
MSS uitbrandsteen ø 160 met afdichting	R013068	1	
MSS moduleopslagsteen 20 cm met opening	R013003	1	
MSS staalbandring	R013020	12	
MSS bypass 30 met afdichtingen	R013073	1	
MSS-lijm zak Thermofix 1000 1 kg	900133	2	
MSS bedienhendel met draaielement	R013170	1	

De varianten:

MSS set modulaire accumulatiestenen nevenstaand passend voor:			
HKD 7, 8 HKD 11 HKD 4.1, 5.1, 6.1 HKD 2.2, HKD 2.2 XL	SET213010		1713,50

Bijkomende opties			
SET sokkelstenen	SET213014		228,00



MSS set nevenstaand voor gietijzeren HKD-toestellen 426 kg

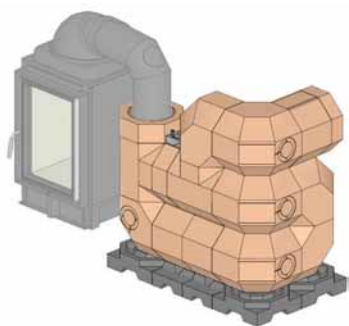

SET213011

Componenten instellen	Artikelnr.	Aant.	Prijs
MSS inbrandsteen ø 180, tweeschalig	R013126	1	
MSS moduleopslagsteen 10 cm met afsluitklep	R013109	1	
MSS uitbrandsteen ø 160 met afdichting	R013068	1	
MSS T-stuk 90°	R013004	2	
MSS bochtstuk 90°	R013005	4	
MSS bochtstuk 90° met poetsdeksel bovenaan	R013019	3	
MSS moduleopslagsteen 10 cm	R013002	1	
MSS moduleopslagsteen 20 cm	R013001	3	
MSS bochtstuk 90° met poetsdeksel links	R013018	1	
MSS staalbandring	R013020	17	
MSS-lijm zak Thermofix 1000 1 kg	900133	3	
MSSI isolatiesteent 30x30 cm	R013108	3	
MSSI isolatiesteent 20x30 cm	R013107	2	
MSS bedienhendel met draaielement	R013170	1	
Bedieningshendel roestvrij staal voor smoorklep- pen / rookgaskleppen	10275	1	

De varianten:

MSS set modulaire accumulatiesteent nevenstaand passend voor:			
HKD 7, 8 HKD 11 HKD 4.1, 5.1, 6.1 HKD 2.2, HKD 2.2 XL	SET213011		2627,00

Bijkomende opties			
SET sokkelstenen	SET213015		195,00

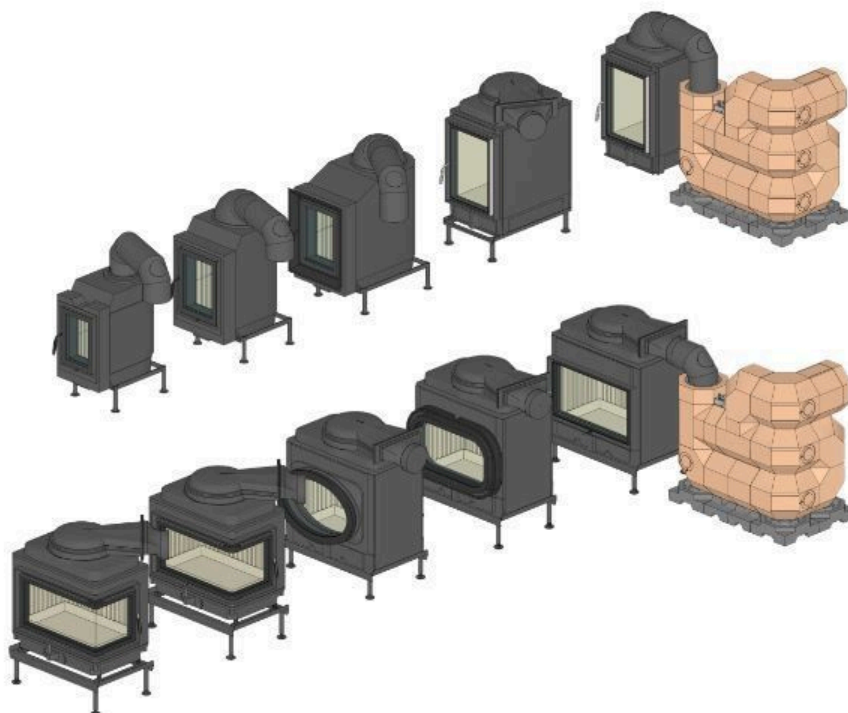

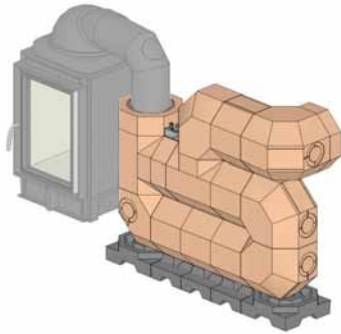

SET213012

MSS set nevenstaand voor gietijzeren HKD-toestellen 395 kg

Componenten instellen	Artikelnr.	Aant.	Prijs
MSS inbrandsteen ø 180, tweeschalig	R013126	1	
MSS opslagmodule 10 cm	R013109	1	
MSS uitbrandsteen ø 160 met afdichting	R013068	1	
MSS T-stuk 90°	R013004	2	
MSS moduleopslagsteen 20 cm	R013001	6	
MSS bochtstuk 90° met poetsdeksel bovenaan	R013019	3	
MSS moduleopslagsteen 10 cm	R013002	1	
MSS bochtstuk 90°	R013005	1	
MSS bochtstuk 90° met poetsdeksel links	R013018	1	
MSS bedienhendel met draaielement	R013170	1	
MSS staalbandring	R013020	17	
MSS-lijm zak Thermofix 1000 1 kg	900133	3	
MSSI isolatiesteent 30x30 cm	R013108	2	
MSSI isolatiesteent 20x30 cm	R013107	3	
Bedieningshendel roestvrij staal voor smoorklep- pen / rookgaskleppen	10275	1	

De varianten:

MSS set modulaire accumulatiesteent nevenstaand passend voor:	Artikelnr.	Prijs
HKD 7, 8 HKD 11 HKD 4.1, 5.1, 6.1 HKD 2.2, HKD 2.2 XL	SET213012	2514,00



MSS set nevenstaand voor gietijzeren HKD-toestellen 211,5 kg

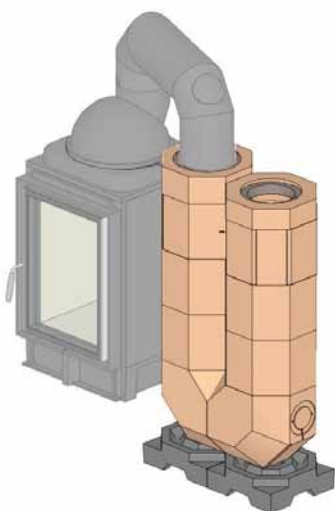

SET213013

Componenten instellen	Artikelnr.	Aant.	Prijs
MSS inbrandsteen ø 180, tweeschalig	R013126	1	
MSS uitbrandsteen ø 160 met afdichting	R013068	1	
MSS bochtstuk 90°	R013005	1	
MSS moduleopslagsteen 20 cm	R013001	4	
MSS bochtstuk 90° met poetsdeksel bovenaan	R013019	1	
MSS moduleopslagsteen 20 cm met opening	R013003	2	
MSS bypass 30 met afdichtingen	R013073	1	
MSS staalbandring	R013020	9	
MSS-lijm zak Thermofix 1000 1 kg	900133	2	
MSSI isolatiesteek 30x30 cm	R013108	2	
MSS bedienhendel met draaielement	R013170	1	

De varianten:

MSS set modulaire accumulatiestenen nevenstaand passend voor:			
HKD 6.1 HKD 7, 8 HKD 11 HKD 4.1, 5.1 HKD 2.2	SET213013		1246,00

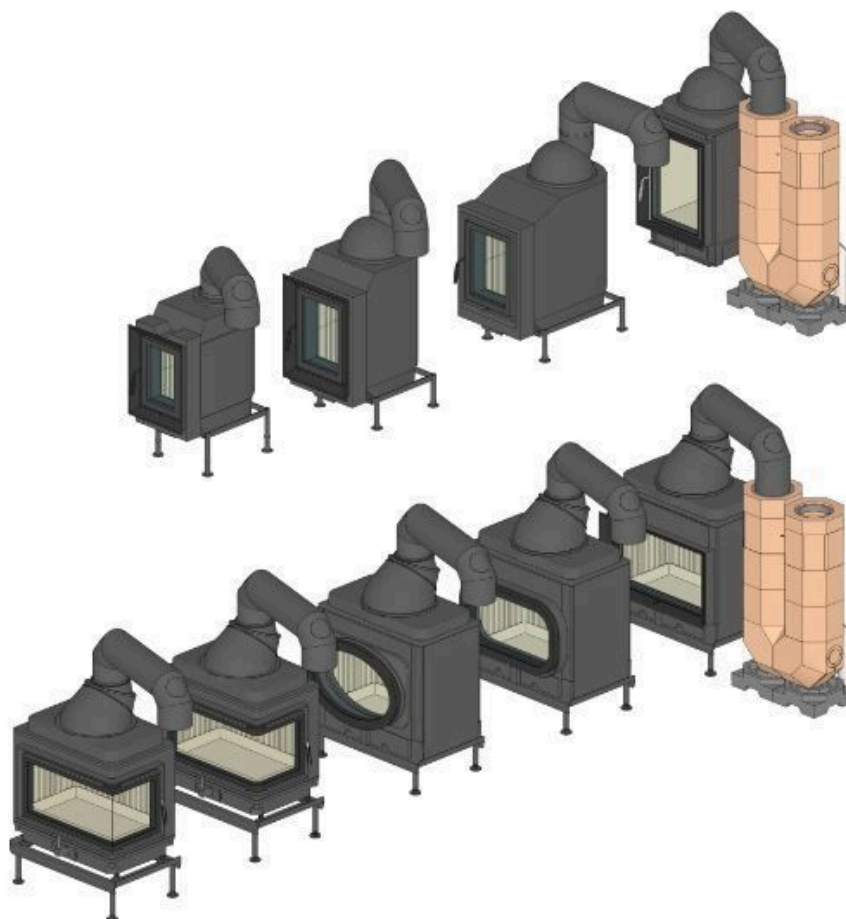

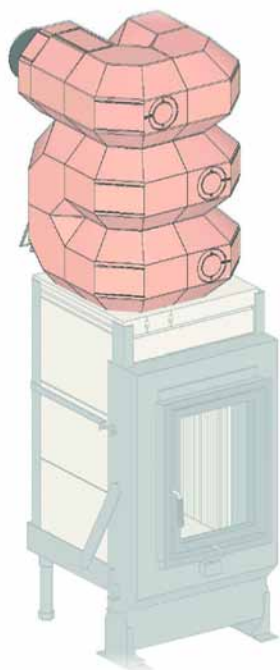

MSS set modulaire accumulatiestenen opgezet 400 kg

Componenten instellen	Artikelnr.	Aant.	Prijs
Opslagsteen MSS aansluitsteen GOF deksel	G013196	1	
MSS bochtstuk 90° met binnenbuis, tweeschalig	R013061	1	
MSS bochtstuk 90° met poetsdeksel bovenaan	R013019	3	
MSS uitbrandsteen ø 180 met afdichting	R013067	1	
MSS moduleopslagsteen 20 cm	R013001	1	
MSS bochtstuk 90°	R013005	6	
MSS staalbandring verpakingsstaalband 16 x 0,5	R013020	13	
MSS-lijm zak Thermofix 1000 1 kg	900133	2	
MSS bochtstuk 90° met poetsdeksel links	R013018	1	
MSS bedienhendel met draaielement	R013170	1	

De varianten:

MSS set modulaire accumulatiestenen opgezet passend voor:		
GOF 37x42 + GOT 52/37-ZL draaideur	SET211451	1970,50

Met de MSS-kit kan een rookuitgang naar keuze links of rechts gerealiseerd worden.

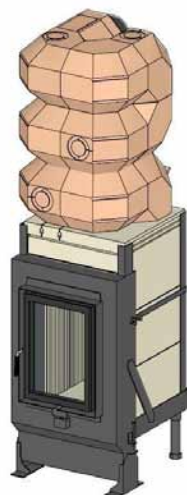

MSS set modulaire accumulatiestenen opgezet 300 kg



Componenten instellen	Artikelnr.	Aant.	Prijs
Opslagsteen MSS aansluitsteen GOF deksel	G013196	1	
MSS bochtstuk 90° met binnenbuis, tweeschalig	R013061	1	
MSS bochtstuk 90° met poetsdeksel bovenaan	R013019	1	
MSS uitbrandsteen ø 180 met afdichting	R013067	1	
MSS moduleopslagsteen 10 cm	R013002	1	
MSS bochtstuk 90°	R013005	4	
MSS bochtstuk 90° met poetsdeksel links	R013018	1	
MSS staalbandring verpakingsstaalband 16 x 0,5	R013020	11	
MSS-lijm zak Thermofix 1000 1 kg	900133	2	
MSS moduleopslagsteen 20 cm	R013001	2	
MSS bedienhendel met draaielement	R013170	1	

De varianten:

MSS set modulaire accumulatiestenen opgezet passend voor:			
GOF 66x42 + GOT 51/67-ZL draaideur	SET211412		1542,00

Met de MSS-kit kan een rookuitgang naar keuze links of rechts gerealiseerd worden.

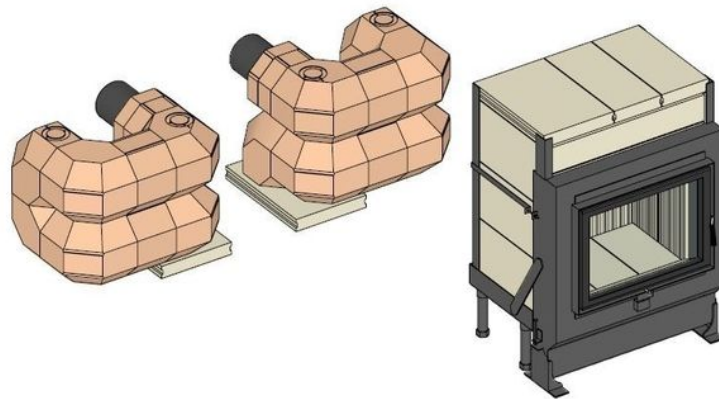



MSS set modulaire accumulatiestenen opgezet 270 kg

Componenten instellen	Artikelnr.	Aant.	Prijs
Opslagsteen MSS aansluitsteen GOF deksel	G013196	1	
MSS bochtstuk 90° met binnenbuis, tweeschalig	R013061	1	
MSS bochtstuk 90° met poetsdeksel bovenaan	R013019	2	
MSS uitbrandsteen ø 180 met afdichting	R013067	1	
MSS moduleopslagsteen 20 cm	R013001	1	
MSS bochtstuk 90°	R013005	3	
MSS staalbandring verpakingsstaalband 16 x 0,5	R013020	9	
MSS-lijm zak Thermofix 1000 1 kg	900133	1	
MSS bochtstuk 90° met poetsdeksel rechts	R013017	1	
MSS bedienhendel met draaielement	R013170	1	

De varianten:

MSS set modulaire accumulatiestenen opgezet passend voor:			
GOF 37x37 + GOT HKD 6.1	SET211453		1421,00
GOF 37x37 + GOT HKD 5.1/12			

Met de MSS-kit kan een rookuitgang naar keuze links of rechts gerealiseerd worden.

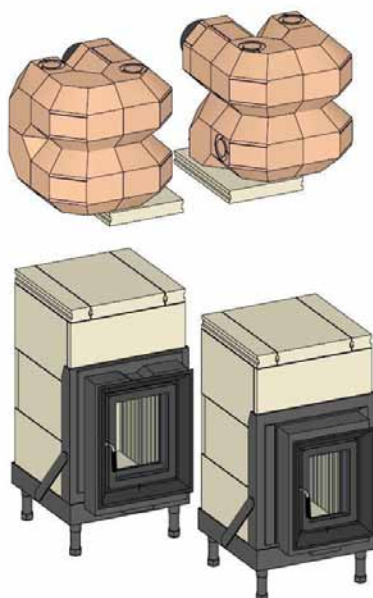

MSS set modulaire accumulatiestenen nevenstaand 410 kg

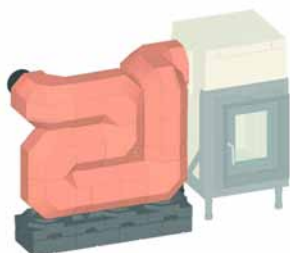

Componenten instellen	Artikelnr.	Aant.	Prijs
Opslagsteen MSS aansluitsteen GOF zijde	G015107	1	
MSS bochtstuk 90° met binnenbuis, tweeschalig	R013061	1	
MSS uitbrandsteen ø 180 met afdichting	R013067	1	
MSS moduleopslagsteen 10 cm	R013002	2	
MSS bochtstuk 90°	R013005	3	
MSS staalbandring verpakingsstaalband 16 x 0,5	R013020	18	
MSS-lijm zak Thermofix 1000 1 kg	900133	2	
MSS moduleopslagsteen 20 cm	R013001	5	
MSSI isolatiesteent 30x30 cm	R013108	3	
MSSI isolatiesteent 20x30 cm	R013107	1	
MSS bochtstuk 90° met opening links	R013009	1	
MSS bochtstuk 90° met opening boven	R013007	1	
MSS bypass 30 met afdichtingen	R013073	1	
MSS modulesteen met binnenbuis 10 cm, tweeschalig	R013066	1	
MSS sokkelsteen 100 30x30 cm	R013124	4	
MSS bochtstuk 90° met poetsdeksel bovenaan	R013019	2	
MSS bedienhendel met draaielement	R013170	1	

De varianten:

MSS set modulaire accumulatiestenen opgezet passend voor:			
GOF 37x37 + GOT HKD 6.1	SET211457		2419,50
GOF 37x37 + GOT HKD 5.1/12			

De MSS-naverwarmingsvlak kan naar keuze links of rechts van de GOF opgebouwd worden.

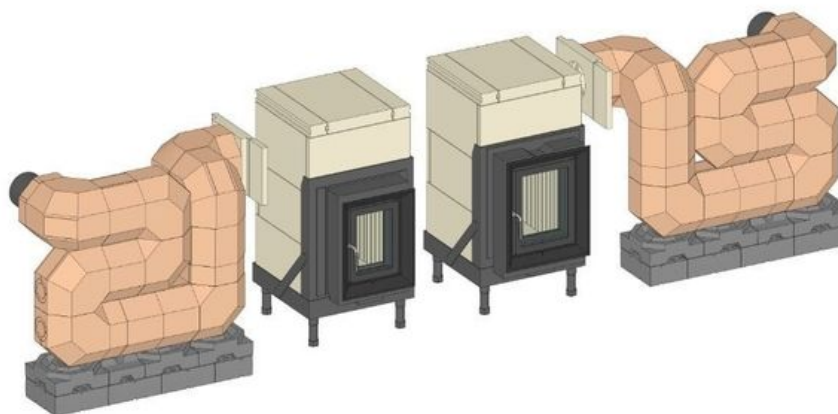

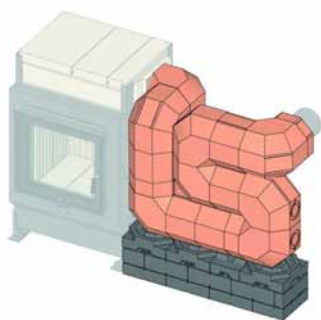

MSS set modulaire accumulatiestenen nevenstaand 410 kg

Componenten instellen	Artikelnr.	Aant.	Prijs
Opslagsteen MSS aansluitsteen GOF zijde	G015107	1	
MSS bochtstuk 90° met binnenbuis, tweeschalig	R013061	1	
MSS bochtstuk 90° met poetsdeksel bovenaan	R013019	2	
MSS uitbrandsteen ø 180 met afdichting	R013067	1	
MSS moduleopslagsteen 10 cm	R013002	2	
MSS bochtstuk 90°	R013005	3	
MSS staalbandring verpakingsstaalband 16 x 0,5	R013020	18	
MSS-lijm zak Thermofix 1000 1 kg	900133	3	
MSS moduleopslagsteen 20 cm	R013001	5	
MSSI isolatiesteen 30x30 cm	R013108	3	
MSSI isolatiesteen 20x30 cm	R013107	1	
MSS bochtstuk 90° met opening links	R013009	1	
MSS bochtstuk 90° met opening boven	R013007	1	
MSS bypass 30 met afdichtingen	R013073	1	
MSS modulesteen met binnenbuis 10 cm, tweeschalig	R013066	1	
MSS sokkelsteen 75 30x30 cm	R013123	4	
MSS sokkelsteen 100 30x30 cm	R013124	4	
MSS bedienhendel met draaielement	R013170	1	

De varianten:

MSS set modulaire accumulatiestenen nevenstaand passend voor:		
GOF 37x42 + GOT 52/37-ZL draaideur	SET211417	2578,50
GOF 55x42 + GOT 51/67-ZL draaideur		

De MSS-naverwarmingsvlak kan naar keuze links of rechts van de GOF opgebouwd worden.

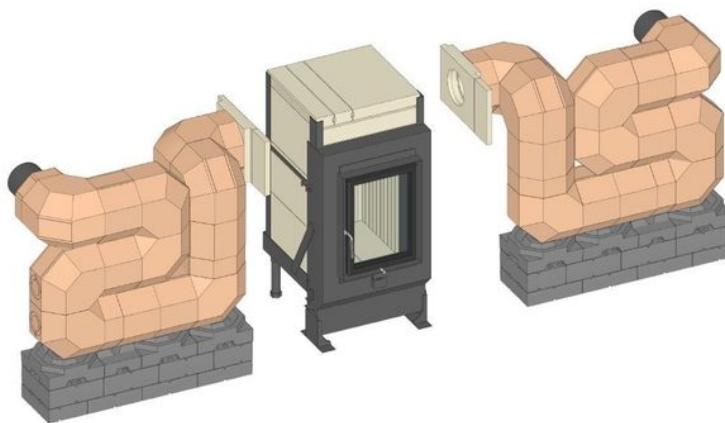

MSS set modulaire accumulatiestenen nevenstaand (zitbank) 390 kg

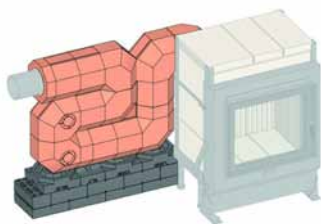

Componenten instellen	Artikelnr.	Aant.	Prijs
Opslagsteen MSS aansluitsteen GOF zijde	G015107	1	
MSS bochtstuk 90° met binnenbuis, tweeschalig	R013061	1	
MSS uitbrandsteen ø 180 met afdichting	R013067	1	
MSS moduleopslagsteen 10 cm	R013002	2	
MSS bochtstuk 90°	R013005	2	
MSS staalbandring verpakingsstaalband 16 x 0,5	R013020	17	
MSS-lijm zak Thermofix 1000 1 kg	900133	3	
MSS moduleopslagsteen 20 cm	R013001	6	
MSSI isolatiesteen 30x30 cm	R013108	3	
MSSI isolatiesteen 20x30 cm	R013107	1	
MSS bochtstuk 90° met opening boven	R013007	2	
MSS bypass 30 met afdichtingen	R013073	1	
MSS sokkelsteen 75 30x30 cm	R013123	4	
MSS sokkelsteen 100 30x30 cm	R013124	4	
MSS bochtstuk 90° met poetsdeksel rechts	R013017	2	
MSS bedienhendel met draaielement	R013170	1	

De varianten:

MSS set modulaire accumulatiestenen nevenstaand passend voor:		
GOF 37x42 + GOT 52/37-ZL draaideur	SET211418	2427,00
GOF 66x42 + GOT 51/67-ZL draaideur		

De MSS-naverwarmingsvlak kan naar keuze links of rechts van de GOF opgebouwd worden.

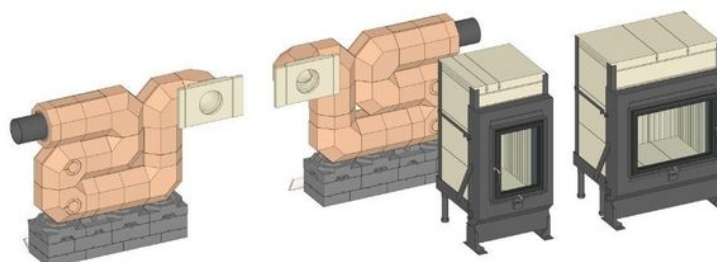

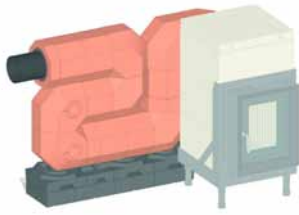

MSS set modulaire accumulatiestenen nevenstaand (zitbank) 390 kg

Componenten instellen	Artikelnr.	Aant.	Prijs
Opslagsteen MSS aansluitsteen GOF zijde	G015107	1	
MSS bochtstuk 90° met binnenbuis, tweeschalig	R013061	1	
MSS uitbrandsteen ø 180 met afdichting	R013067	1	
MSS moduleopslagsteen 10 cm	R013002	2	
MSS bochtstuk 90°	R013005	2	
MSS staalbandring verpakingsstaalband 16 x 0,5	R013020	17	
MSS-lijm zak Thermofix 1000 1 kg	900133	3	
MSS moduleopslagsteen 20 cm	R013001	6	
MSSI isolatiesteent 30x30 cm	R013108	3	
MSSI isolatiesteent 20x30 cm	R013107	1	
MSS bochtstuk 90° met opening boven	R013007	2	
MSS bypass 30 met afdichtingen	R013073	1	
MSS sokkelsteen 100 30x30 cm	R013124	4	
MSS bochtstuk 90° met poetsdeksel rechts	R013017	2	
MSS bedienhendel met draaielement	R013170	1	

De varianten:

MSS set modulaire accumulatiestenen nevenstaand passend voor:		
GOF 37x37+ GOT HKD 5.1/12	SET211459	2279,00
GOF 37x37 + GOT HKD 6.1		

De MSS-naverwarmingsvlak kan naar keuze links of rechts van de GOF opgebouwd worden.

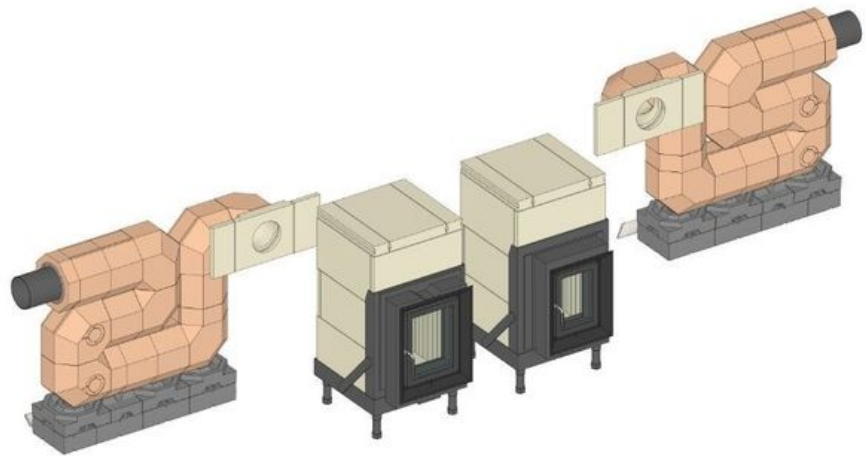

MSS set modulaire accumulatiestenen nevenstaand 430 kg

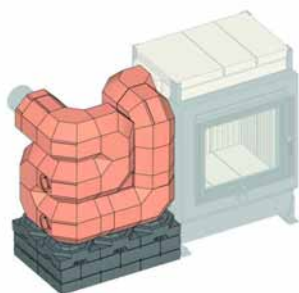

Componenten instellen	Artikelnr.	Aant.	Prijs
Opslagsteen MSS aansluitsteen GOF zijde	G015107	1	
MSS bochtstuk 90° met binnenbuis, tweeschalig	R013061	1	
MSS bochtstuk 90° met poetsdeksel bovenaan	R013019	2	
MSS uitbrandsteen ø 180 met afdichting	R013067	1	
MSS moduleopslagsteen 10 cm	R013002	2	
MSS bochtstuk 90°	R013005	5	
MSS staalbandring verpakingsstaalband 16 x 0,5	R013020	17	
MSS-lijm zak Thermofix 1000 1 kg	900133	3	
MSS moduleopslagsteen 20 cm	R013001	3	
MSSI isolatiesteen 30x30 cm	R013108	4	
MSS bochtstuk 90° met opening links	R013009	1	
MSS bochtstuk 90° met opening boven	R013007	1	
MSS bypass 30 met afdichtingen	R013073	1	
MSS modulesteen met binnenbuis 10 cm, tweeschalig	R013066	1	
MSS sokkelsteen 75 30x30 cm	R013123	4	
MSS sokkelsteen 100 30x30 cm	R013124	4	
MSS bedienhendel met draaielement	R013170	1	

De varianten:

MSS set modulaire accumulatiestenen nevenstaand passend voor:		
GOF 37x42 + GOT 52/37-ZL draaideur	SET211420	2651,50
GOF 66x42 + GOT 51/67-ZL draaideur		

De MSS-naverwarmingsvlak kan naar keuze links of rechts van de GOF opgebouwd worden.

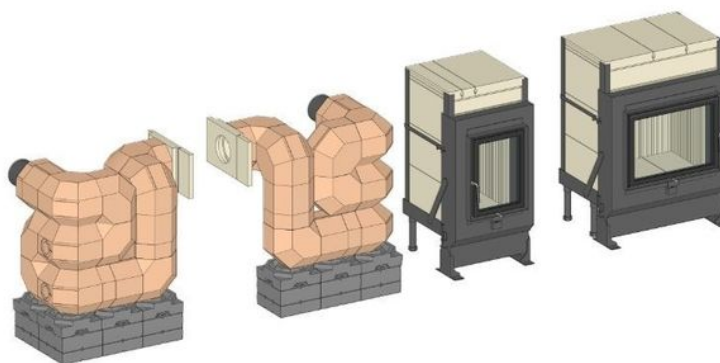

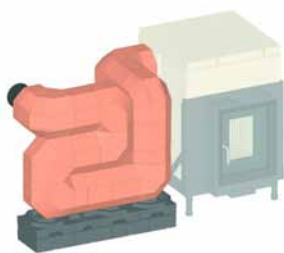

MSS set modulaire accumulatiestenen nevenstaand 430 kg

Componenten instellen	Artikelnr.	Aant.	Prijs
Opslagsteen MSS aansluitsteen GOF zijde	G015107	1	
MSS bochtstuk 90° met binnenbuis, tweeschalig	R013061	1	
MSS uitbrandsteen ø 180 met afdichting	R013067	1	
MSS moduleopslagsteen 10 cm	R013002	2	
MSS bochtstuk 90°	R013005	3	
MSS staalbandring verpakingsstaalband 16 x 0,5	R013020	19	
MSS-lijm zak Thermofix 1000 1 kg	900133	3	
MSS moduleopslagsteen 20 cm	R013001	6	
MSSI isolatiesteen 30x30 cm	R013108	3	
MSSI isolatiesteen 20x30 cm	R013107	1	
MSS bochtstuk 90° met opening links	R013009	1	
MSS bochtstuk 90° met opening boven	R013007	1	
MSS bypass 30 met afdichtingen	R013073	1	
MSS modulesteen met binnenbuis 10 cm, tweeschalig	R013066	1	
MSS sokkelsteen 100 30x30 cm	R013124	4	
MSS bochtstuk 90° met poetsdeksel bovenaan	R013019	2	
MSS bedienhendel met draaielement	R013170	1	

De varianten:

MSS set modulaire accumulatiestenen nevenstaand passend voor:		
GOF 37x37+ GOT HKD 5.1/12	SET211458	2521,50
GOF 37x37 + GOT HKD 6.1		

De MSS-naverwarmingsvlak kan naar keuze links of rechts van de GOF opgebouwd worden.

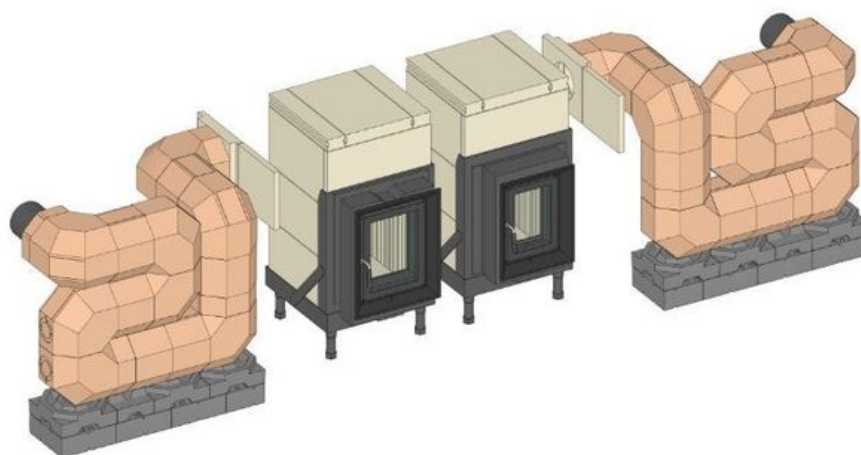

MSS set modulaire accumulatiestenen nevenstaand 430 kg

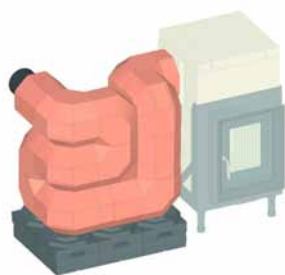

Componenten instellen	Artikelnr.	Aant.	Prijs
Opslagsteen MSS aansluitsteen GOF zijde	G015107	1	
MSS bochtstuk 90° met binnenbuis, tweeschalig	R013061	1	
MSS uitbrandsteen ø 180 met afdichting	R013067	1	
MSS moduleopslagsteen 10 cm	R013002	2	
MSS bochtstuk 90°	R013005	5	
MSS staalbandring verpakingsstaalband 16 x 0,5	R013020	17	
MSS-lijm zak Thermofix 1000 1 kg	900133	3	
MSS moduleopslagsteen 20 cm	R013001	3	
MSSI isolatiesteent 30x30 cm	R013108	4	
MSS bochtstuk 90° met opening boven	R013007	1	
MSS bypass 30 met afdichtingen	R013073	1	
MSS sokkelsteen 100 30x30 cm	R013124	4	
MSS modulesteen met binnenbuis 10 cm, tweeschalig	R013066	1	
MSS bochtstuk 90° met poetsdeksel bovenaan	R013019	2	
MSS bochtstuk 90° met opening links	R013009	1	
MSS bedienhendel met draaielement	R013170	1	

De varianten:

MSS set modulaire accumulatiestenen nevenstaand passend voor:		
GOF 37x37+ GOT HKD 5.1/12	SET211460	2504,00
GOF 37x37 + GOT HKD 6.1		

De MSS-naverwarmingsvlak kan naar keuze links of rechts van de GOF opgebouwd worden.

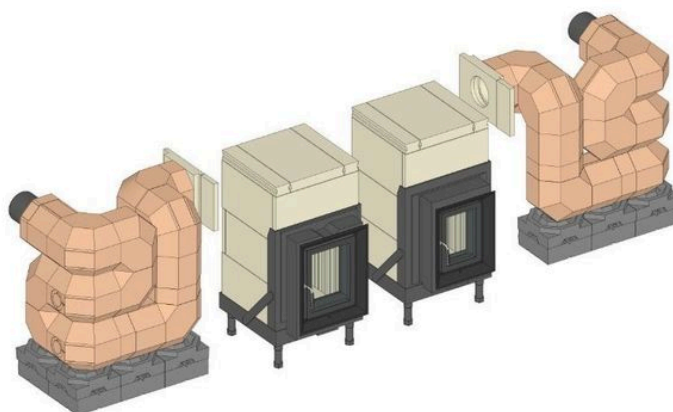

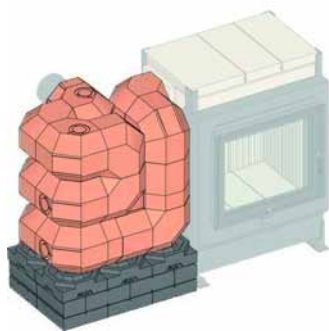

MSS set modulaire accumulatiestenen nevenstaand 530 kg

Componenten instellen	Artikelnr.	Aant.	Prijs
Opslagsteen MSS aansluitsteen GOF zijde	G015107	1	
MSS bochtstuk 90° met binnenbuis, tweeschalig	R013061	1	
MSS bochtstuk 90° met poetsdeksel bovenaan	R013019	2	
MSS uitbrandsteen ø 180 met afdichting	R013067	1	
MSS moduleopslagsteen 10 cm	R013002	2	
MSS bochtstuk 90°	R013005	7	
MSS staalbandring verpakingsstaalband 16 x 0,5	R013020	21	
MSS-lijm zak Thermofix 1000 1 kg	900133	3	
MSS moduleopslagsteen 20 cm	R013001	2	
MSSI isolatiesteent 30x30 cm	R013108	6	
MSS bochtstuk 90° met opening links	R013009	1	
MSS bochtstuk 90° met opening boven	R013007	1	
MSS bypass 30 met afdichtingen	R013073	1	
MSS modulesteen met binnenbuis 10 cm, tweeschalig	R013066	1	
MSS sokkelsteen 75 30x30 cm	R013123	6	
MSS sokkelsteen 100 30x30 cm	R013124	6	
MSS bochtstuk 90° met poetsdeksel rechts	R013017	2	
MSS bedienhendel met draaielement	R013170	1	

De varianten:

MSS set modulaire accumulatiestenen nevenstaand passend voor:			
GOF 37x42 + GOT 52/37-ZL draaieur	SET211421		3363,50
GOF 66x42 + GOT 51/67-ZL draaieur			

De MSS-naverwarmingsvlak kan naar keuze links of rechts van de GOF opgebouwd worden.

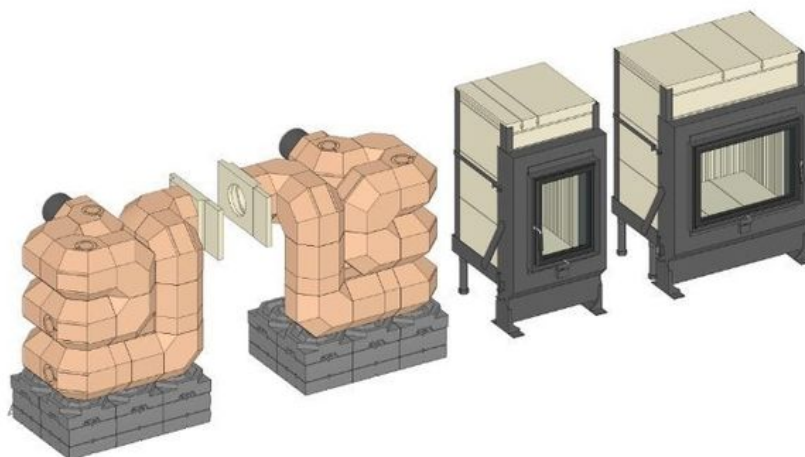

MSS set modulaire accumulatiestenen nevenstaand 530 kg

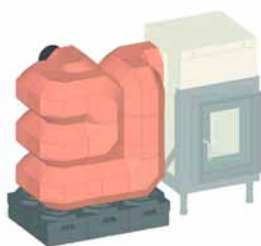

Componenten instellen	Artikelnr.	Aant.	Prijs
Opslagsteen MSS aansluitsteen GOF zijde	G015107	1	
MSS bochtstuk 90° met binnenbuis, tweeschalig	R013061	1	
MSS uitbrandsteen ø 180 met afdichting	R013067	1	
MSS moduleopslagsteen 10 cm	R013002	2	
MSS bochtstuk 90°	R013005	7	
MSS staalbandring verpakingsstaalband 16 x 0,5	R013020	21	
MSS-lijm zak Thermofix 1000 1 kg	900133	3	
MSS moduleopslagsteen 20 cm	R013001	2	
MSSI isolatiesteent 30x30 cm	R013108	6	
MSS bochtstuk 90° met opening boven	R013007	1	
MSS bypass 30 met afdichtingen	R013073	1	
MSS sokkelsteen 100 30x30 cm	R013124	6	
MSS modulesteen met binnenbuis 10 cm, tweeschalig	R013066	1	
MSS bochtstuk 90° met poetsdeksel bovenaan	R013019	2	
MSS bochtstuk 90° met opening links	R013009	1	
MSS bochtstuk 90° met poetsdeksel rechts	R013017	2	
MSS bedienhendel met draaielement	R013170	1	

De varianten:

MSS set modulaire accumulatiestenen nevenstaand passend voor:		
GOF 37x37+ GOT HKD 5.1/12	SET211462	3142,00
GOF 37x37 + GOT HKD 6.1		

De MSS-naverwarmingsvlak kan naar keuze links of rechts van de GOF opgebouwd worden.

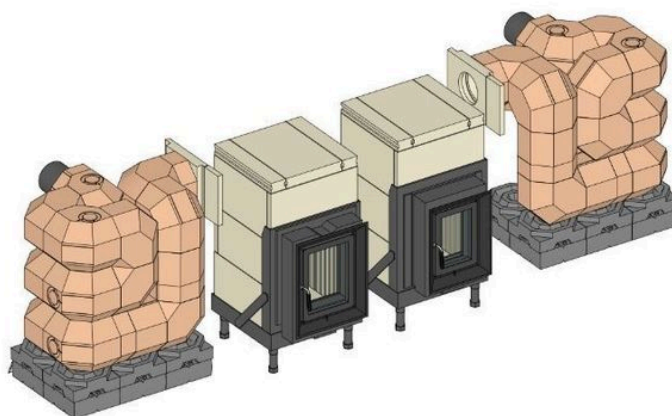

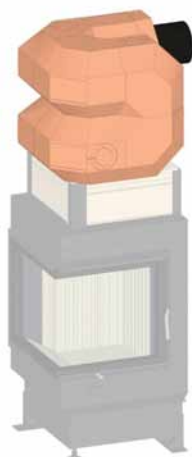

MSS set modulaire accumulatiestenen opgezet 280 kg

Componenten instellen	Artikelnr.	Aant.	Prijs
Opslagsteen MSS aansluitsteen GOF deksel	G021138	1	
MSS bochtstuk 90° met binnenbuis, tweeschalig	R013061	1	
MSS bochtstuk 90°	R013018	1	
MSS bochtstuk 90°	R013005	3	
MSS uitbrandsteen ø 180 met afdichting	R013067	1	
MSS staalbandring verpakingsstaalband 16 x 0,5	R013020	9	
MSS-lijm zak Thermofix 1000 1 kg	900133	2	
MSS moduleopslagsteen 20 cm	R013001	1	
MSS bochtstuk 90°	R013019	2	
MSS bedienhendel met draaielement	R013170	1	

De varianten:

MSS set modulaire accumulatiestenen opgezet passend voor:		
GOF 35x35 + GOT 51/52/52-ZL draaideur	SET211507	1418,50

Instructie: Bij opgezette MSS-set in combinatie met een aanbouwkader een een dicht aansluitende bekleding moet men een wanddikte van <= 20 mm plannen

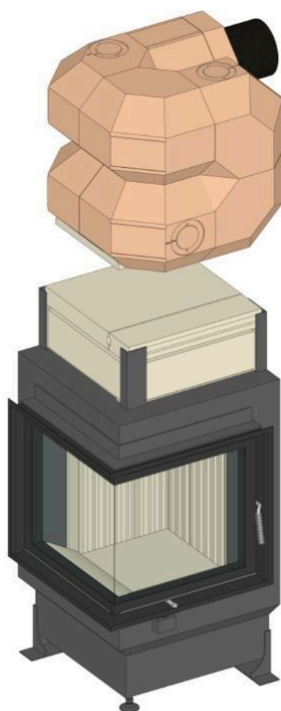

MSS set modulaire accumulatiestenen opgezet 330 kg



Componenten instellen	Artikelnr.	Aant.	Prijs
Opslagsteen MSS aansluitsteen GOF deksel	G021138	1	
MSS bochtstuk 90° met binnenbuis, tweeschalig	R013061	1	
MSS bochtstuk 90° met poetsdeksel bovenaan	R013019	2	
MSS uitbrandsteen ø 180 met afdichting	R013067	1	
MSS bochtstuk 90°	R013005	3	
MSS staalbandring verpakingsstaalband 16 x 0,5	R013020	14	
MSS-lijm zak Thermofix 1000 1 kg	900133	2	
MSS moduleopslagsteen 20 cm	R013001	1	
MSS modulesteen met binnenbuis 20 cm, tweeschalig	R013065	1	
MSS moduleopslagsteen 10 cm	R013002	4	
MSS bochtstuk 90° met poetsdeksel rechts	R013017	1	
MSSI isolatiesteen 30x30 cm	R013108	1	
MSSI isolatiesteen 20x30 cm	R013107	2	
MSS sokkelsteen 100 30x30 cm	R013124	3	
MSS bedienhendel met draaielement	R013170	1	

De varianten:

MSS set modulaire accumulatiestenen opgezet passend voor:		
GOF 50x35 + GOT 45/67/44-ZL liftdeur	SET211455	2010,50

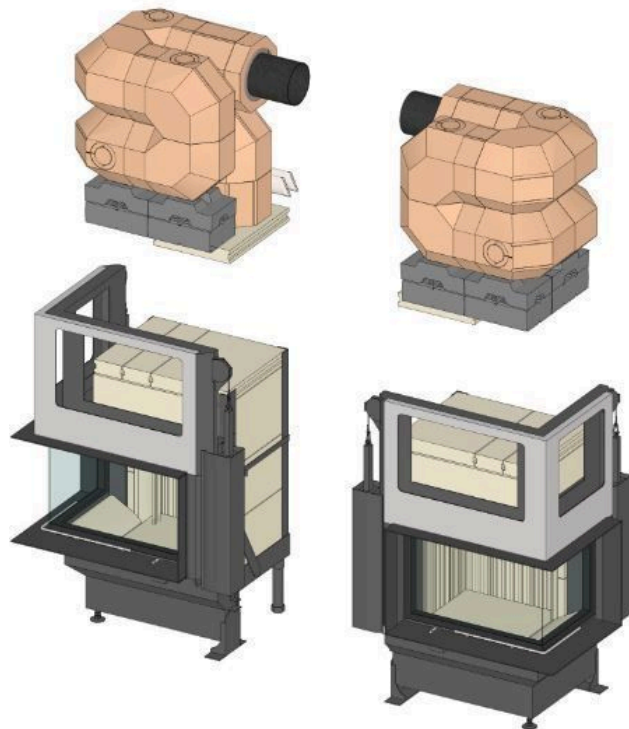

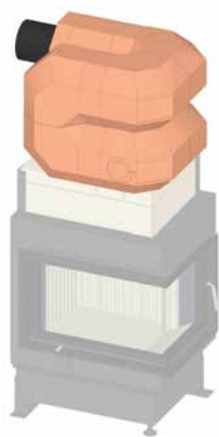

MSS set modulaire accumulatiestenen opgezet 330 kg

Componenten instellen	Artikelnr.	Aant.	Prijs
Opslagsteen MSS aansluitsteen GOF deksel	G021138	1	
MSS bochtstuk 90° met binnenbuis, tweeschalig	R013061	1	
MSS uitbrandsteen ø 180 met afdichting	R013067	1	
MSS bochtstuk 90°	R013005	3	
MSS staalbandring verpakingsstaalband 16 x 0,5	R013020	13	
MSS-lijm zak Thermofix 1000 1 kg	900133	2	
MSS moduleopslagsteen 10 cm	R013002	4	
MSS moduleopslagsteen 20 cm	R013001	1	
MSS bochtstuk 90°	R013019	2	
MSS bochtstuk 90°	R013017	1	
MSS bedienhendel met draaielement	R013170	1	

De varianten:

MSS set modulaire accumulatiestenen opgezet passend voor:		
GOF 50x35 + GOT 45/67/44-ZL draaideur	SET211506	1630,50

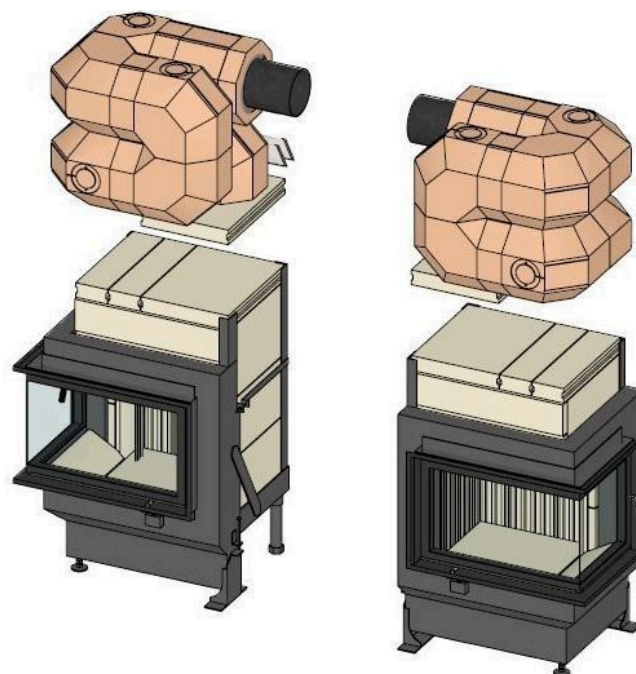

MSS set modulaire accumulatiestenen nevenstaand op de hoek rechts 390 kg

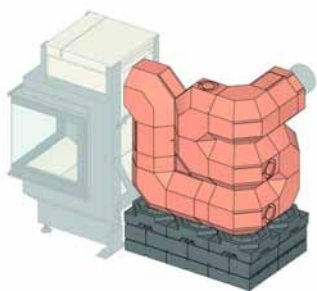

Componenten instellen	Artikelnr.	Aant.	Prijs
Opslagsteen MSS aansluitsteen GOF zijde	G023205	1	
MSS bochtstuk 90° met binnenbuis, tweeschalig	R013061	1	
MSS bochtstuk 90° met poetsdeksel bovenaan	R013019	3	
MSS uitbrandsteen ø 180 met afdichting	R013067	1	
MSS moduleopslagsteen 10 cm	R013002	2	
MSS bochtstuk 90°	R013005	4	
MSS staalbandring verpakingsstaalband 16 x 0,5	R013020	15	
MSS-lijm zak Thermofix 1000 1 kg	900133	2	
MSS moduleopslagsteen 20 cm	R013001	2	
MSSI isolatiesteent 30x30 cm	R013108	4	
MSS bochtstuk 90° met opening boven	R013007	1	
MSS bypass 30 met afdichtingen	R013073	1	
MSS sokkelsteen 75 30x30 cm	R013123	4	
MSS sokkelsteen 100 30x30 cm	R013124	4	
MSS moduleopslagsteen 20 cm met opening	R013003	1	
MSS bedienhendel met draaielement	R013170	1	

De varianten:

MSS set modulaire accumulatiestenen nevenstaand passend voor:		
GOF 35x35 + GOT 51/52/52-ZL draaideur	SET211423	2442,50

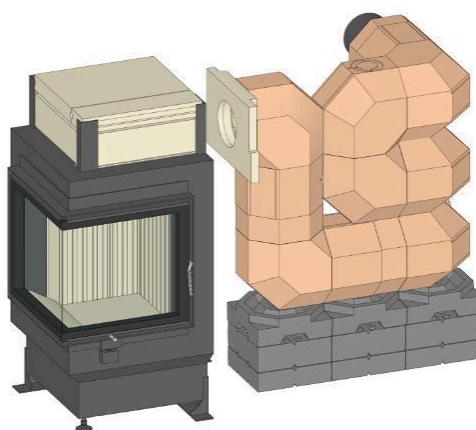

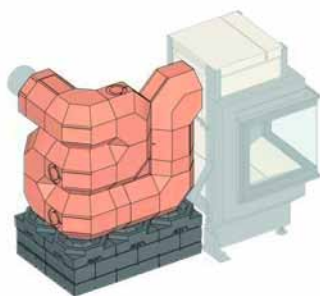

MSS set modulaire accumulatiestenen nevenstaand op de hoek links 390 kg

Componenten instellen	Artikelnr.	Aant.	Prijs
Opslagsteen MSS aansluitsteen GOF zijde	G023204	1	
MSS bochtstuk 90° met binnenbuis, tweeschalig	R013061	1	
MSS bochtstuk 90° met poetsdeksel bovenaan	R013019	3	
MSS uitbrandsteen ø 180 met afdichting	R013067	1	
MSS moduleopslagsteen 10 cm	R013002	2	
MSS bochtstuk 90°	R013005	4	
MSS staalbandring verpakingsstaalband 16 x 0,5	R013020	15	
MSS-lijm zak Thermofix 1000 1 kg	900133	2	
MSS moduleopslagsteen 20 cm	R013001	2	
MSSI isolatiesteent 30x30 cm	R013108	4	
MSS bochtstuk 90° met opening boven	R013007	1	
MSS bypass 30 met afdichtingen	R013073	1	
MSS sokkelsteen 75 30x30 cm	R013123	4	
MSS sokkelsteen 100 30x30 cm	R013124	4	
MSS moduleopslagsteen 20 cm met opening	R013003	1	
MSS bedienhendel met draaielement	R013170	1	

De varianten:

MSS set modulaire accumulatiestenen nevenstaand passend voor:		
GOF 35x35 + GOT 51/52/52-ZL draaideur	SET211422	2442,50

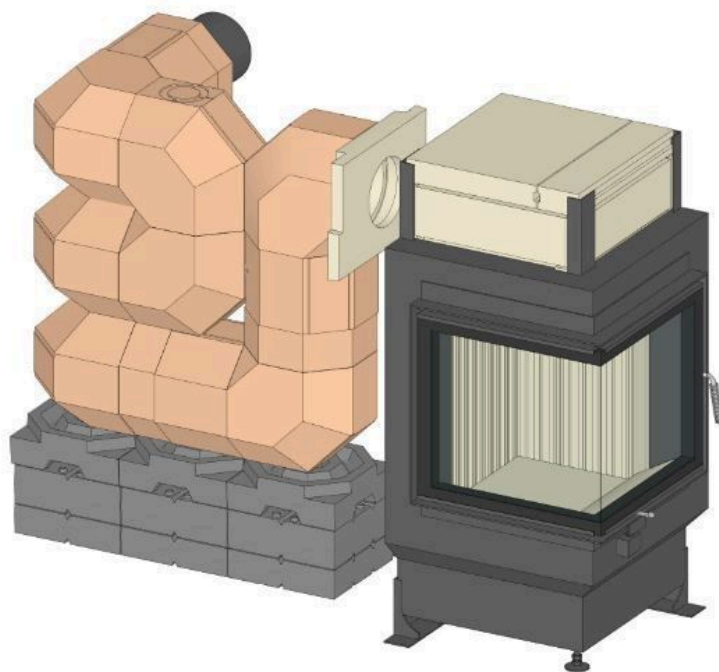

MSS set modulaire accumulatiestenen nevenstaand op de hoek rechts 390 kg

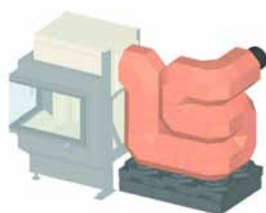

Componenten instellen	Artikelnr.	Aant.	Prijs
Opslagsteen MSS aansluitsteen GOF zijde	G023205	1	
MSS bochtstuk 90° met binnenbuis, tweeschalig	R013061	1	
MSS bochtstuk 90° met poetsdeksel bovenaan	R013019	3	
MSS uitbrandsteen ø 180 met afdichting	R013067	1	
MSS moduleopslagsteen 10 cm	R013002	2	
MSS bochtstuk 90°	R013005	4	
MSS staalbandring verpakingsstaalband 16 x 0,5	R013020	15	
MSS-lijm zak Thermofix 1000 1 kg	900133	2	
MSS moduleopslagsteen 20 cm	R013001	2	
MSSI isolatiesteent 30x30 cm	R013108	4	
MSS bochtstuk 90° met opening boven	R013007	1	
MSS bypass 30 met afdichtingen	R013073	1	
MSS moduleopslagsteen 20 cm met opening	R013003	1	
MSS sokkelsteen 100 30x30 cm	R013124	4	
MSS bedienhendel met draaielement	R013170	1	

De varianten:

MSS set modulaire accumulatiestenen nevenstaand passend voor:		
GOF 50x35 + GOT 45/67/44-ZL liftdeur/draaideur	SET211436	2295,00

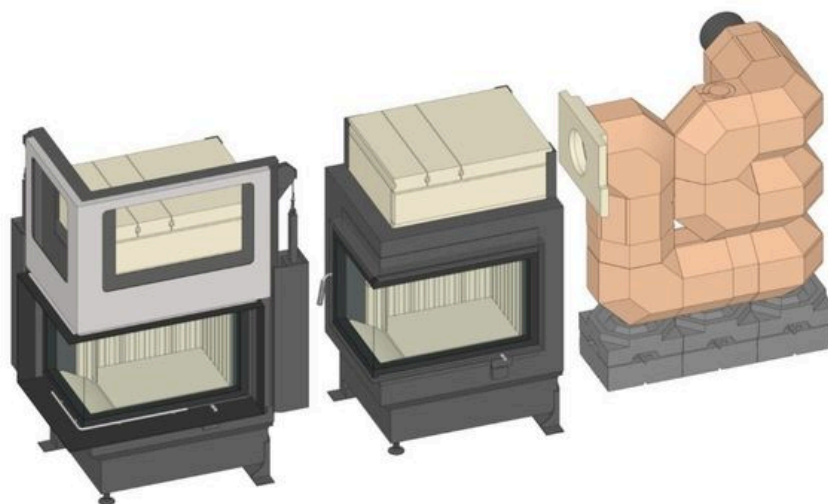

MSS set modulaire accumulatiestenen nevenstaand op de hoek links 390 kg

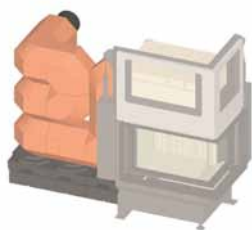

Componenten instellen	Artikelnr.	Aant.	Prijs
Opslagsteen MSS aansluitsteen GOF zijde	G023204	1	
MSS bochtstuk 90° met binnenbuis, tweeschalig	R013061	1	
MSS bochtstuk 90° met poetsdeksel bovenaan	R013019	3	
MSS uitbrandsteen ø 180 met afdichting	R013067	1	
MSS moduleopslagsteen 10 cm	R013002	2	
MSS bochtstuk 90°	R013005	4	
MSS staalbandring verpakingsstaalband 16 x 0,5	R013020	15	
MSS-lijm zak Thermofix 1000 1 kg	900133	2	
MSS moduleopslagsteen 20 cm	R013001	2	
MSSI isolatiesteen 30x30 cm	R013108	4	
MSS bochtstuk 90° met opening boven	R013007	1	
MSS bypass 30 met afdichtingen	R013073	1	
MSS moduleopslagsteen 20 cm met opening	R013003	1	
MSS sokkelsteen 100 30x30 cm	R013124	4	
MSS bedienhendel met draaielement	R013170	1	

De varianten:

MSS set modulaire accumulatiestenen nevenstaand passend voor:		
GOF 50x35 + GOT 45/67/44-ZL liftdeur/draaideur	SET211502	2295,00

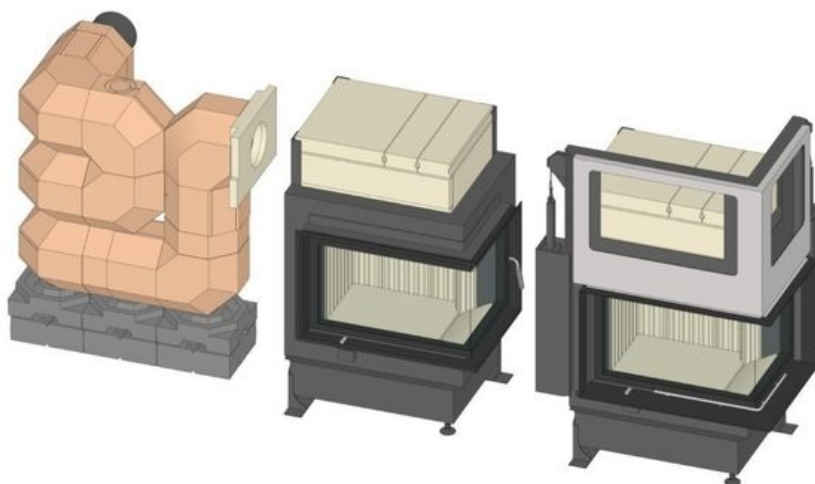

MSS set modulaire accumulatiestenen nevenstaand in de hoek rechts 410 kg



Componenten instellen	Artikelnr.	Aant.	Prijs
Opslagsteen MSS aansluitsteen GOF zijde	G023205	1	
MSS bochtstuk 90° met binnenbuis, tweeschalig	R013061	1	
MSS bochtstuk 90° met poetsdeksel bovenaan	R013019	3	
MSS uitbrandsteen ø 180 met afdichting	R013067	1	
MSS moduleopslagsteen 10 cm	R013002	2	
MSS bochtstuk 90°	R013005	2	
MSS staalbandring verpakingsstaalband 16 x 0,5	R013020	18	
MSS-lijm zak Thermofix 1000 1 kg	900133	2	
MSS moduleopslagsteen 20 cm	R013001	5	
MSSI isolatiesteent 30x30 cm	R013108	3	
MSS bochtstuk 90° met opening boven	R013007	2	
MSS bypass 30 met afdichtingen	R013073	1	
MSS sokkelsteen 75 30x30 cm	R013123	4	
MSS sokkelsteen 100 30x30 cm	R013124	4	
MSSI isolatiesteent 20x30 cm	R013107	1	
MSS modulesteen met binnenbuis 10 cm, tweeschalig	R013066	1	
MSS bedienhendel met draaielement	R013170	1	

De varianten:

MSS set modulaire accumulatiestenen nevenstaand passend voor:			
GOF 35x35 + GOT 51/52/52-ZL draaideur	SET211425		2601,50

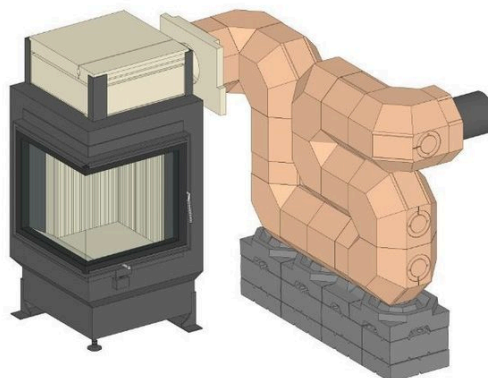

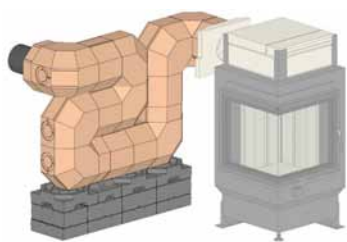

MSS set modulaire accumulatiestenen nevenstaand in de hoek links 410 kg

Componenten instellen	Artikelnr.	Aant.	Prijs
Opslagsteen MSS aansluitsteen GOF zijde	G023204	1	
MSS bochtstuk 90° met binnenbuis, tweeschalig	R013061	1	
MSS bochtstuk 90° met poetsdeksel bovenaan	R013019	3	
MSS uitbrandsteen ø 180 met afdichting	R013067	1	
MSS moduleopslagsteen 10 cm	R013002	2	
MSS bochtstuk 90°	R013005	2	
MSS staalbandring verpakingsstaalband 16 x 0,5	R013020	18	
MSS-lijm zak Thermofix 1000 1 kg	900133	2	
MSS moduleopslagsteen 20 cm	R013001	5	
MSSI isolatiesteen 30x30 cm	R013108	3	
MSS bochtstuk 90° met opening boven	R013007	2	
MSS bypass 30 met afdichtingen	R013073	1	
MSS sokkelsteen 75 30x30 cm	R013123	4	
MSS sokkelsteen 100 30x30 cm	R013124	4	
MSSI isolatiesteen 20x30 cm	R013107	1	
MSS modulesteen met binnenbuis 10 cm, tweeschalig	R013066	1	
MSS bedienhendel met draaielement	R013170	1	

De varianten:

MSS set modulaire accumulatiestenen nevenstaand passend voor:		
GOF 35x35 + GOT 51/52/52-ZL draaideur	SET211437	2601,50

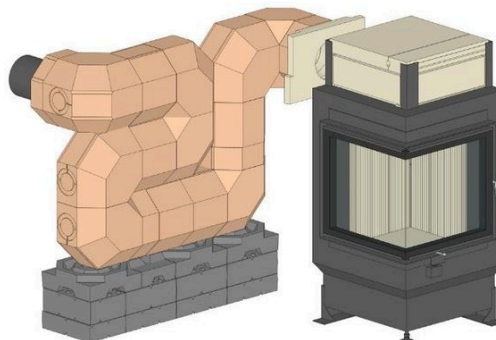

MSS set modulaire accumulatiestenen nevenstaand in de hoek rechts 410 kg



Componenten instellen	Artikelnr.	Aant.	Prijs
Opslagsteen MSS aansluitsteen GOF zijde	G023205	1	
MSS bochtstuk 90° met binnenbuis, tweeschalig	R013061	1	
MSS bochtstuk 90° met poetsdeksel bovenaan	R013019	3	
MSS uitbrandsteen ø 180 met afdichting	R013067	1	
MSS moduleopslagsteen 10 cm	R013002	2	
MSS bochtstuk 90°	R013005	2	
MSS staalbandring verpakingsstaalband 16 x 0,5	R013020	18	
MSS-lijm zak Thermofix 1000 1 kg	900133	2	
MSS moduleopslagsteen 20 cm	R013001	5	
MSSI isolatiesteent 30x30 cm	R013108	3	
MSS bochtstuk 90° met opening boven	R013007	2	
MSS bypass 30 met afdichtingen	R013073	1	
MSS sokkelsteen 100 30x30 cm	R013124	4	
MSSI isolatiesteent 20x30 cm	R013107	1	
MSS modulesteen met binnenbuis 10 cm, tweeschalig	R013066	1	
MSS bedienhendel met draaielement	R013170	1	

De varianten:

MSS set modulaire accumulatiestenen nevenstaand passend voor:		
GOF 50x35 + GOT 45/67/44-ZL liftdeur/draaideur	SET211440	2465,50

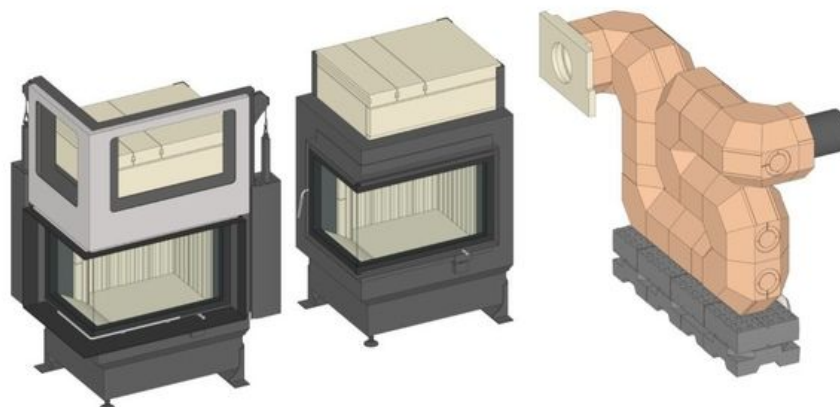

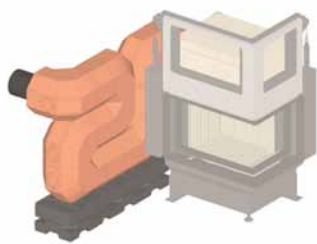

MSS set modulaire accumulatiestenen nevenstaand in de hoek links 410 kg

Componenten instellen	Artikelnr.	Aant.	Prijs
Opslagsteen MSS aansluitsteen GOF zijde	G023204	1	
MSS bochtstuk 90° met binnenbuis, tweeschalig	R013061	1	
MSS bochtstuk 90° met poetsdeksel bovenaan	R013019	3	
MSS uitbrandsteen ø 180 met afdichting	R013067	1	
MSS moduleopslagsteen 10 cm	R013002	2	
MSS bochtstuk 90°	R013005	2	
MSS staalbandring verpakingsstaalband 16 x 0,5	R013020	18	
MSS-lijm zak Thermofix 1000 1 kg	900133	2	
MSS moduleopslagsteen 20 cm	R013001	5	
MSSI isolatiesteen 30x30 cm	R013108	3	
MSS bochtstuk 90° met opening boven	R013007	2	
MSS bypass 30 met afdichtingen	R013073	1	
MSS sokkelsteen 100 30x30 cm	R013124	4	
MSSI isolatiesteen 20x30 cm	R013107	1	
MSS modulesteen met binnenbuis 10 cm, tweeschalig	R013066	1	
MSS bedienhendel met draaielement	R013170	1	

De varianten:

MSS set modulaire accumulatiestenen nevenstaand passend voor:		
GOF 50x35 + GOT 45/67/44-ZL liftdeur/draaideur	SET211505	2465,50

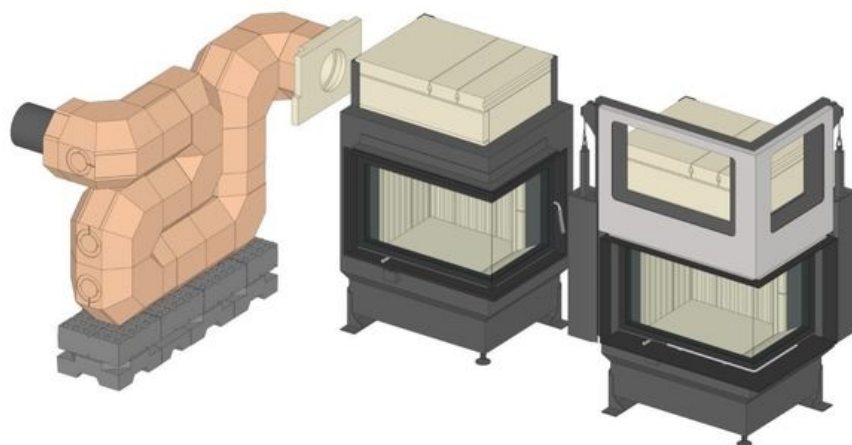

HKD

vlak

hoek

Tunnel

HKD

vlak

hoek

Tunnel

Tunnel

HKD

vlak

hoek

Tunnel

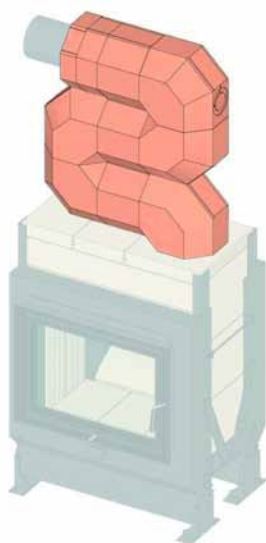

MSS set modulaire accumulatiestenen opgezet 255 kg

Componenten instellen	Artikelnr.	Aant.	Prijs
Opslagsteen MSS aansluitsteen GOF deksel	G017110	1	
MSS bochtstuk 90° met binnenbuis, tweeschalig	R013061	1	
MSS bochtstuk 90° met poetsdeksel bovenaan	R013019	2	
MSS uitbrandsteen ø 180 met afdichting	R013067	1	
MSS moduleopslagsteen 10 cm	R013002	1	
MSS bochtstuk 90°	R013005	2	
MSS staalbandring verpakingsstaalband 16 x 0,5	R013020	10	
MSS-lijm zak Thermofix 1000 1 kg	900133	2	
MSS moduleopslagsteen 20 cm	R013001	3	
MSS bedienhendel met draaielement	R013170	1	

De varianten:

MSS set modulaire accumulatiestenen opgezet passend voor:		
GOF Tunnel 66x36 + GOT 51/67-ZL draai-deur/draaideur	SET211414	1366,50

Met de MSS-kit kan een rookuitgang naar keuze links of rechts gerealiseerd worden.

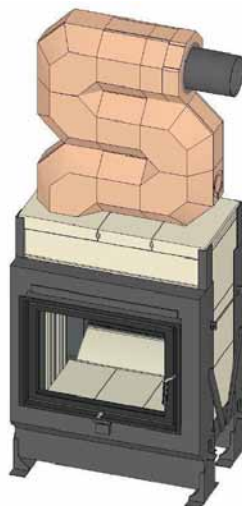

MSS set modulaire accumulatiestenen nevenstaand 380 kg

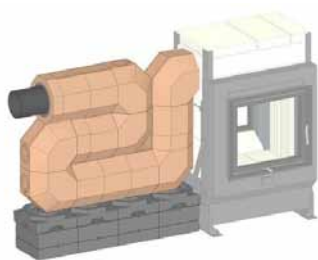

Componenten instellen	Artikelnr.	Aant.	Prijs
Opslagsteen MSS aansluitsteen GOF zijde	G015108	1	
MSS bochtstuk 90° met binnenbuis, tweeschalig	R013061	1	
MSS bochtstuk 90° met poetsdeksel bovenaan	R013019	3	
MSS uitbrandsteen ø 180 met afdichting	R013067	1	
MSS moduleopslagsteen 10 cm	R013002	2	
MSS bochtstuk 90°	R013005	1	
MSS staalbandring verpakingsstaalband 16 x 0,5	R013020	16	
MSS-lijm zak Thermofix 1000 1 kg	900133	2	
MSS moduleopslagsteen 20 cm	R013001	6	
MSSI isolatiesteent 30x30 cm	R013108	4	
MSS bochtstuk 90° met opening boven	R013007	1	
MSS bypass 30 met afdichtingen	R013073	1	
MSS sokkelsteen 75 30x30 cm	R013123	4	
MSS sokkelsteen 100 30x30 cm	R013124	4	
MSS moduleopslagsteen 20 cm met opening	R013003	1	
MSS bedienhendel met draaielement	R013170	1	

De varianten:

MSS set modulaire accumulatiestenen nevenstaand passend voor:		
GOF Tunnel 66x36 + GOT 51/67-ZL draai- deur/draaideur	SET211419	2427,00

De MSS-naverwarmingsvlak kan naar keuze links of rechts van de GOF opgebouwd worden.

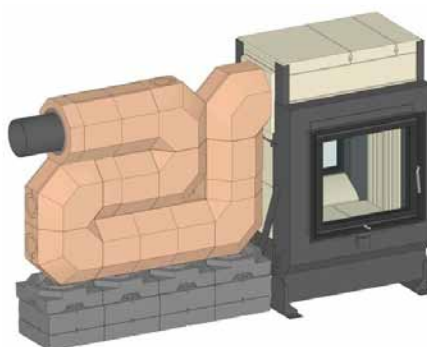

GNF Gietijzeren naverwarmingsvlak

HKD



vlak

GNF 8

Componenten instellen	Artikelnr.	Aant.	Prijs
GNF 8 zonder aansluitadapter		1	
Rookgasafvoer adapter ingang ø 180		1	
Rookgasafvoer uitgang ø 160		1	

Bijkomende opties			
Rookgasafvoer adapter ingang ø 200	07140		60,50
Rookgasafvoer adapter ingang ø 160	07136		60,50
Rookgasafvoer uitgang ø 180	07139		60,50
Rookgasafvoer adapter ingang ø 145	R014017		60,50
Rookgasafvoer uitgang ø 145	R014013		60,50
Kachelstoel GNF 8	N002099		166,00
Stralingsplaat GNF in verbinding met DF 33	R014032		160,00

De varianten:

GNF 8	SET212336		926,50
-------	-----------	--	---------------

hoek



GNF 10

Componenten instellen	Artikelnr.	Aant.	Prijs
GNF 10 zonder aansluitadapter		1	
Rookgasafvoer adapter ingang ø 180		1	
Rookgasafvoer uitgang ø 160		1	

Bijkomende opties			
Rookgasafvoer adapter ingang ø 200	07140		60,50
Rookgasafvoer adapter ingang ø 160	07136		60,50
Rookgasafvoer uitgang ø 180	07139		60,50
Rookgasafvoer uitgang ø 145	R014013		60,50
Kachelstoel GNF 10	10828		181,00

De varianten:

GNF 10	SET211449		1286,50
--------	-----------	--	----------------

Tunnel

Haardbouwplaten en mortel



Haardbouwplaten afzonderlijk

	Artikelnr.	Prijs
Haardbouwplaat 250 x 1000 x 35	N007002	42,00
Haardbouwplaat 500 x 1000 x 35	N007003	83,50
Haardbouwplaat 500 x 750 x 35	N007004	63,00
Haardbouwplaat hoek 250 x 250 x 125 x 35	N007005	40,50
Haardbouwplaat hoek 500 x 250 x 125 x 35	N007006	67,00
Omloopprofiel haardbouwplaten 500 x 142 x 73 x 35	N007008	24,50

Haardbouwplaten pallet

	Pallet/st.	Artikelnr.	Prijs
Haardbouwplaat 250 x 1000 x 35	34	N007002-P	1352,50
Haardbouwplaat 500 x 1000 x 35	17	N007003-P	1352,50
Haardbouwplaat 500 x 750 x 35	26	N007004-P	1575,00
Haardbouwplaat hoek 250 x 250 x 125 x 35	42	N007005-P	1634,00
Haardbouwplaat hoek 500 x 250 x 125 x 35	42	N007006-P	2667,00
Omloopprofiel haardbouwplaten 500 x 142 x 73 x 35	17	N007008-P	368,50



Sokkelkader

	Artikelnr.	Prijs
Hoekverbinder voor sokkelkader	D028220	79,00
Sokkelkader lengtelement L = 1200 mm	D028215	277,00
Sokkelkader verlengelement L = 1795 mm	D028229	396,00



Lijm- en pleistermortel Spezial 1100

	Artikelnr.	Prijs
Lijm- en pleistermortel Spezial 1100 wit 20 kg zak	900284	79,00
Lijm- en pleistermortel Spezial 1100 wit 20 kg zak Pallet =48 zakken	900284P	3420,00
Glasvezel gaas (versterking gaas) 6x6	20079	171,00



Lijm- en pleistermortel Universal 600

	Artikelnr.	Prijs
Lijm- en pleistermortel Universal 600 zuiver wit 20 kg zak	900384	61,50
Lijm- en pleistermortel Universal 600 zuiver wit 20 kg zak Pallet =48 zakken	900384P	2636,50
Glasvezel gaas (versterking gaas) 6x6	20079	171,00





Glattspachtel

	Artikelnr.	Prijs
Glattspachtel 10 kg zak	902285	35,00
Glattspachtel 10 kg zak Palett = 80 sacks	902285P	2639,50



Vuurvaste mortel binnenwerken

	Artikelnr.	Prijs
Vuurvaste mortel binnenwerken FM1300 beige 10 kg em- mer	900129	43,00



Materialen voor oppervlaktebehandeling

	Artikelnr.	Prijs
Carnauba emulsie concentraat 0,5 l fles	900285	28,00
Verwerking kit BSK/BSO/KSO bestaande uit: japanse spatel, schuurpapier, 400 g vulstof, 250 g afwerkingslaag	900300	22,50



Toebehoren materiaalbewerking

	Artikelnr.	Prijs
Speciale afplakband 50 m	02576	10,00



HKD

vlak

hoek

Tunnel

USA, EAS, EOS



USA 3

Artikelbeschrijving	Artikelnr.	Prijs
Onderdrukveiligheidsuitschakelaar „USA-3“	E007068	849,00
Toebehoren USA		
Rookgasvoeleraansluiting für „USA“	E007063	205,00
Aansluiting voor rookgasvoeler voor "USA-2" in verbinding met MSS	E007058	63,00
Rookgasvoeleraansluiting voor „USA“ in verbinding met een keramisch rookkanaal	E007055-03	181,00
Inbouwkast	900001	13,50
Inbouwkast voor wanden met holle ruimte	E004007-01	87,00
Onderdrukslang (streckende meter)	11602	11,50
Voelerkabel 2 m	12120	27,00
Voelerkabel 3 m	12121	36,50
Voelerkabel 4 m	12122	43,00
Voelerkabel 5 m	12123	49,50
Voelerkabel 7 m	12125	65,00
Voelerkabel 10 m	12124	91,00
Handbediening voor USA	900201	189,00

Artikelbeschrijving	Artikelnr.	Prijs
Afdekrozetten voor haarden		
Rozet concentrisch ø 150 mm	E007043-1	143,00
Rozet concentrisch ø 130 mm	E007045-1	143,00



USA 4

Artikelbeschrijving	Artikelnr.	Prijs
Onderdrukveiligheidsuitschakelaar „USA-4“	E007125	807,00
Toebehoren USA		
Rookgasvoeleraansluiting für „USA“	E007063	205,00
Aansluiting voor rookgasvoeler voor "USA-2" in verbinding met MSS	E007058	63,00
Rookgasvoeleraansluiting voor „USA“ in verbinding met een keramisch rookkanaal	E007055-03	181,00
Inbouwkast	901101	10,00
Inbouwkast voor wanden met holle ruimte	901104	38,00
Onderdrukslang (strekkende meter)	11602	11,50
Voelerkabel 2 m	12120	27,00
Voelerkabel 3 m	12121	36,50
Voelerkabel 4 m	12122	43,00
Voelerkabel 5 m	12123	49,50
Voelerkabel 7 m	12125	65,00
Voelerkabel 10 m	12124	91,00

Artikelbeschrijving	Artikelnr.	Prijs
Afdekrozetten voor haarden		
Rozet concentrisch ø 150 mm	E007043-1	143,00
Rozet concentrisch ø 130 mm	E007045-1	143,00

USA, EAS, EOS



USA 4 Funk

Artikelbeschrijving	Artikelnr.	Prijs
Onderdrukveiligheidsuitschakelaar USA-4 Funk	E007109	1238,50
met 1 x vonkenvanger		
Toebehoren USA 4 Funk		
Rookgasvoeleraansluiting für „USA“	E007063	205,00
Aansluiting voor rookgasvoeler voor "USA-2" in verbinding met MSS	E007058	63,00
Rookgasvoeleraansluiting voor „USA“ in verbinding met een keramisch rookkanaal	E007055-03	181,00
Inbouwkast	901101	10,00
Inbouwkast voor wanden met holle ruimte	901104	38,00
Onderdrukslang (streckende meter)	11602	11,50
Voelerkabel 2 m	12120	27,00
Voelerkabel 3 m	12121	36,50
Voelerkabel 4 m	12122	43,00
Voelerkabel 5 m	12123	49,50
Voelerkabel 7 m	12125	65,00
Voelerkabel 10 m	12124	91,00

Artikelbeschrijving	Artikelnr.	Prijs
Speciale accessoires		
vonkenvanger, maximale aantal/USA: 3 vonkenvanger	E007065	333,50
Repeater pour USA 4 radio, signaalversterker	E007096	1038,00

Artikelbeschrijving	Artikelnr.	Prijs
Afdekrozetten voor haarden		
Rozet concentrisch ø 150 mm	E007043-1	143,00
Rozet concentrisch ø 130 mm	E007045-1	143,00



EOS 8

Artikelbeschrijving		Artikelnr.	Prijs
EOS 8 display- en besturingseenheid wit	■	E004071	1679,50
EOS 8 display - en besturingseenheid zwart		E004073	1679,50
Inbouwkast			
Inbouwkast EOS/EAS/USA	■	900001	13,50
Inbouwkast voor wanden met holle ruimte EOS/EAS/USA		E004007-01	87,00
Opbouwdoos-besturingseenheid	■	902261	38,00
Verbinding deurcontactkabel deurcontactkabel EOS			
Deurcontactkabel EAS/EOS voelkabel USA - 2 m	■	12120	27,00
Deurcontactkabel EAS/EOS Fühlerleitung USA - 3 m		12121	36,50
Deurcontactkabel EAS/EOS voelkabel USA - 4 m		12122	43,00
Deurcontactkabel EAS/EOS voelkabel USA - 5 m		12123	49,50
Deurcontactkabel EAS/EOS voelkabel USA - 7 m		12125	65,00
Deurcontactkabel EAS/EOS voelkabel USA - 10 m		12124	91,00
Verbinding deurcontactkabel thermovoeler EOS			
Thermokabel-T1/T3 2 m	■	10958	29,50
Thermokabel-T1/T3 3 m		10959	39,00
Thermokabel-T1/T3 4 m		10960	47,50
Thermokabel-T1/T3 5 m		10961	58,00
Thermokabel-T1/T3 7 m		10963	74,00
Thermokabel-T1/T3 10 m		10962	103,00
Verbinding deurcontactkabel K1 op EOS			
Buskabel-K1 2 m	■	12150	41,50
Buskabel-K1 3 m		12151	49,50
Buskabel-K1 4 m		12152	56,50
Buskabel-K1 5 m		12153	64,50
Buskabel-K1 7 m		12154	75,00
Buskabel-K1 10 m		12155	96,50
gemotoriseerde rookgasklep			
gemotoriseerde rookgasklep D=180 mm	■	SET210596	718,00
gemotoriseerde rookgasklep D=200 mm		SET210597	730,50
gemotoriseerde rookgasklep D=250 mm		SET210598	741,50
Verbindingskabel K1-K2			
Verbindingskabel K1-K2 2 m	■	E013009-2	37,50
Verbindingskabel K1-K2 3 m		E013009-3	42,50
Verbindingskabel K1-K2 4 m		E013009-4	48,00
Verbindingskabel K1-K2 5 m		E013009-5	54,00
Verbindingskabel K1-K2 7 m		E013009-7	65,50
Verbindingskabel K1-K2 10 m		E013009-10	79,50

USA, EAS, EOS

Artikelbeschrijving		Artikelnr.	Prijs
Uitbreidingsvoeler			
Thermoelement lang met keramiekbuis M12 en complete verschroefing (T1 en T3)	<input type="checkbox"/>	10994.1	160,00
Temperatuurvoeler met dompelhuls voor water op kleppenstelmotor (T2,T4,T6,T7)		10339	39,00
Verbinding deurcontactkabel display op besturingseenheid EOS			
Verbindingskabel EOS display-besturingseenheid - 2 m	<input type="checkbox"/>	E013001-2	24,50
Verbindingskabel EOS display-besturingseenheid - 3 m		E013001-3	26,50
Verbindingskabel EOS display-besturingseenheid - 4 m		E013001-4	29,50
Verbindingskabel EOS display-besturingseenheid - 5 m		E013001-5	32,00
Verbindingskabel EOS display-besturingseenheid - 7 m		E013001-7	39,00
Verbindingskabel EOS display-besturingseenheid - 10 m		E013001-10	47,00
Verbinding deurcontactkabel besturingseenheid op T2/T4 (beschermde kadel)			
Verlengkabel EWM/T2,T4,T6,T7 - 3 m	<input type="checkbox"/>	E013013-01	36,50
Verlengkabel EWM/T2,T4,T6,T7 - 5 m		E013013-02	41,50
Verlengkabel EWM/T2,T4,T6,T7 - 10 m		E013013-03	60,50
Verlengkabel EWM/T2,T4,T6,T7 - 15 m		E013013-04	75,00
Verbinding deurcontactkabel EOS met BHZ			
Verbindingskabel EOS besturingseenheid BHZ en EWP - 0,7 m	<input type="checkbox"/>	E013005-1	18,50
Verbindingskabel EOS besturingseenheid BHZ en EWP - 2 m		E013005-2	22,00
Verbindingskabel EOS besturingseenheid BHZ en EWP - 3 m		E013005-3	24,50
Verbindingskabel EOS besturingseenheid BHZ en EWP - 4 m		E013005-4	26,50
Verbindingskabel EOS besturingseenheid BHZ en EWP - 5 m		E013005-5	30,00
Verbindingskabel EOS besturingseenheid BHZ en EWP - 7 m		E013005-7	35,00
Verbindingskabel EOS besturingseenheid BHZ en EWP - 10 m		E013005-10	44,50
Kleppenstelaandrijving			
kleppenstelmotor L/R - draaibaar met motorbehuizing	<input type="checkbox"/>	10338	657,50
Toebehoren kleppenstelaandrijving			
buigzame verlenging 490 mm	<input type="checkbox"/>	10340	82,00
buigzame verlenging 1200 mm		S004029	237,00
Kopplingsaxeln d=8mm, lengte 360 mm voor rookgasbochten		00669	71,00
Koppeling 12/12 voor verlenging vierkante stang met flexibel deel		10273	13,00
isolatie voor motorbehuizing kleppenstelmotor „M2“		10329	89,00

Artikelbeschrijving	Artikelnr.	Prijs
Brunner Smart Home		
BSH Module Voorwaarde: EOS 8	E004076	500,00



EAS

Artikelbeschrijving		Artikelnr.	Prijs
EAS 3 besturingseenheid met display	■	E005017	628,00
EAS 3 besturingseenheid zonder display		E005018	474,00
Inbouwkast			
Inbouwkast EOS/EAS/USA	■	900001	13,50
Inbouwkast voor wanden met holle ruimte EOS/EAS/USA		E004007-01	87,00
Verbinding deurcontactkabeldeurcontactkabel EAS			
Deurcontactkabel EAS/EOS voelerkabel USA - 2 m	■	12120	27,00
Deurcontactkabel EAS/EOS voelerkabel USA - 3 m		12121	36,50
Deurcontactkabel EAS/EOS voelerkabel USA - 4 m		12122	43,00
Deurcontactkabel EAS/EOS voelerkabel USA - 5 m		12123	49,50
Deurcontactkabel EAS/EOS voelerkabel USA - 7 m		12125	65,00
Deurcontactkabel EAS/EOS voelerkabel USA - 10 m		12124	91,00
Verbinding deurcontactkabel thermovoeler EAS			
Thermokabel-T1/T3 2 m	■	10958	29,50
Thermokabel-T1/T3 3 m		10959	39,00
Thermokabel-T1/T3 4 m		10960	47,50
Thermokabel-T1/T3 5 m		10961	58,00
Thermokabel-T1/T3 7 m		10963	74,00
Thermokabel-T1/T3 10 m		10962	103,00
Verbinding deurcontactkabel K1 op EAS			
Buskabel-K1 2 m	■	12150	41,50
Buskabel-K1 3 m		12151	49,50
Buskabel-K1 4 m		12152	56,50
Buskabel-K1 5 m		12153	64,50
Buskabel-K1 7 m		12154	75,00
Buskabel-K1 10 m		12155	96,50
gemotoriseerde rookgasklep			
gemotoriseerde rookgasklep D=180 mm	■	SET210596	718,00
gemotoriseerde rookgasklep D=200 mm		SET210597	730,50
gemotoriseerde rookgasklep D=250 mm		SET210598	741,50
Verbindingskabel K1-K2			
Verbindingskabel K1-K2 2 m	■	E013009-2	37,50
Verbindingskabel K1-K2 3 m		E013009-3	42,50
Verbindingskabel K1-K2 4 m		E013009-4	48,00
Verbindingskabel K1-K2 5 m		E013009-5	54,00
Verbindingskabel K1-K2 7 m		E013009-7	65,50
Verbindingskabel K1-K2 10 m		E013009-10	79,50

Contact.

RebelFire NL

Verkoop + 72 5618 445

verkoop@rebelfire.nl

Ulrich Brunner GmbH
Zellhuber Ring 17 - 18
D-84307 Eggenfelden
www.brunner.de

BRUNNER producten worden uitsluitend door erkende vakbedrijven aangeboden en verkocht.

Stand 10/2024. Technische wijzigingen en veranderingen van assortiment voorbehouden. Onder voorbehoud van vergissingen.

Onze algemene verkoopsvoorwaarden zijn geldig. www.brunner.de/AGB

BRUNNER®