

TOTEM technika

technika
technika



FOYERS DE CHEMINÉE | FIREPLACES

LA VISION INTÉGRALE DU FEU
A TOTAL VIEW OF FIRE



TOTEM

www.totemfire.com

Édition 2022 - 2023

SOMMAIRE

GAMME TECHNIKA | TECHNIKA RANGE

Foyers droits | *straight fireplaces*

Frontal.....	6
Horizon.....	8

Foyers multifaces | *multisided fireplaces*

Latéral.....	10
3 faces.....	12
Épi.....	14

Foyers recto-verso | *double-sided fireplaces*

R° ouvrant V° fixe 1000.....	16
------------------------------	----

Foyers suspendus | *suspended fireplaces*

4 faces suspendu.....	18
-----------------------	----

Foyers autoportés | *free standing fireplaces*

4 faces autoporté.....	20
------------------------	----

Poêles-cheminées | *stoves*

Poêles-cheminée Technika.....	22
-------------------------------	----

Insert sur mesure | *bespoke Insert*

Les inserts sur mesure.....	24
-----------------------------	----

ACCESSOIRES | ACCESSORIES

système de suspension <i>suspension system</i>	26
cadres de finitions <i>frames</i>	28
système d'accroche mural <i>wall hanging system</i>	32
porte-bûches <i>log stand</i>	33

CARACTERISTIQUES TECHNIQUES | TECHNICAL FEATURES

Synoptique de la gamme TOTEM <i>synoptic of TOTEM range</i>	34
---	----

AVANT-PROPOS | FOREWORD

LA VISION INTÉGRALE DU FEU

Entreprise à taille humaine, TOTEM se consacre exclusivement à la conception et la fabrication de foyers de cheminées de hautes qualités et performances.

Depuis plus de vingt ans, la technologie de pointe et le savoir-faire artisanal made in France sont les garants de la qualité et de la fiabilité qui caractérisent chaque foyer produit par l'entreprise drômoise.

Les foyers de cheminées TOTEM se distinguent particulièrement par leur portes - comportant 1 à 4 faces - qui s'escamotent totalement dans la hotte pour offrir une vision intégrale du feu.

Telle est la signature des foyers TOTEM, qui fonctionnent porte ouverte comme porte fermée, conciliant le charme d'une cheminée traditionnelle et la performance énergétique d'un foyer fermé.



A TOTAL VIEW OF FIRE

A company on human scale, TOTEM is entirely dedicated to create and to manufacture high end fireplaces of high performance.

For more than twenty years, the advanced technology and the handmade knowhow Made in France are the guarantee of the quality and the reliability that characterise each fireplace produced by the company located in the South East of France.

TOTEM fireplaces can be distinguished thanks to their doors - of 1 to 4 sided - that are totally retractable into the hood so as to provide a total view of fire.

This is the hallmark of TOTEM which fireplaces can be used as door open or closed, bringing at the same time the charming atmosphere of an open and traditional fireplace and the energy performance of a closed fireplace.

A unique appliance made especially for you, the TOTEM fireplace will be the heart of your home.

LA HAUTE PERFORMANCE ÉNERGÉTIQUE

TOTEM a fait de la qualité de ses foyers de cheminées sa marque de fabrique, comme en témoigne sa gamme historique Classic, idéale pour la rénovation.

Optimisant jour après jour l'efficacité énergétique de ses foyers, TOTEM se positionne résolument sur le segment du haut de gamme européen en matière de foyers de cheminées classifiés étanches.

Sa gamme Technika en est la meilleure expression. Étanches à l'air de l'habitat et de haute qualité de combustion, les foyers de cheminées Technika allient en effet rendement énergétique élevé et émissions réduites. Une performance qui tend à devenir la référence maison des foyers TOTEM pour relever le défi de la transition énergétique.

En constant essor, avec la multiplication des modèles proposés, la gamme Technika répond en toutes circonstances à l'évolution de la réglementation française (RT 2012) et européenne (Eco Design).

De la rénovation à la construction de maison labellisée BBC ou RT 2012, les foyers de cheminées TOTEM s'intègrent parfaitement à tous types d'habitat. Vous trouverez le vôtre parmi les 55 modèles aujourd'hui à votre disposition.

THE HIGH ENERGY EFFICIENCY

TOTEM fireplaces quality is its identifying mark that is underlined by the historical range named Classic, perfect for renovation.

Improving day after day the energy performance of its fireplaces, TOTEM belongs to the high end European segment based on air-tight fireplaces.

Its Technika range is its best proof. Air tight to the ambient air of the house, high quality of combustion, Technika fireplaces combine high energy efficiency and reduced emissions. This efficiency trends to become the main benchmark for TOTEM fireplaces to challenge the energy transition.

In constant rise, many Technika models are created so as to comply with each upgrade and change of the French (RT 2012) or European (Eco Design) standards.

From renovation to new construction BBC or RT 2012 certifications, TOTEM fireplaces fit perfectly to all housings. You will definitely find the one made for you among the 55 models available.



Vous et votre foyer pour des feux éco-responsables

*You and your fireplace
for Eco-friendly fires*

technika

Grâce à leur **système d'air indépendant** et leur **qualité d'étanchéité** les foyers Technika sont utilisables dans toutes les situations y compris dans les maisons labélisées BBC* ou RT 2012.

Pour garantir un fonctionnement totalement indépendant de l'environnement dans lequel ils sont installés, les foyers Technika ont été dotés des dernières innovations Totem en matière d'étanchéité (l'ensemble des joints ayant été repensé). Ceci permet d'obtenir une **combustion de très grande qualité** et des **performances remarquables** (quantité de bois brûlé/ chaleur obtenue).

* Bâtiment Basse Consommation



*Because of **their independant air system** and **excellent sealing properties** the Technika fireplaces can be used in all situations including in houses approved «Buildings with reduced consumption» and RT 2012 (Thermal Regulations 2012).*

*To guarantee a smooth running totally independant of the environment in which they are installed, Technika fireplaces benefit from Totem's latest innovations in terms of sealing. (All gaskets have been re-designed). All this allows obtaining **high quality combustion** and **remarkable performances**. (quantity of wood burned/heat obtained).*

ECO  DESIGN 
2022



Foyers droits | *straight fireplaces*

Frontal

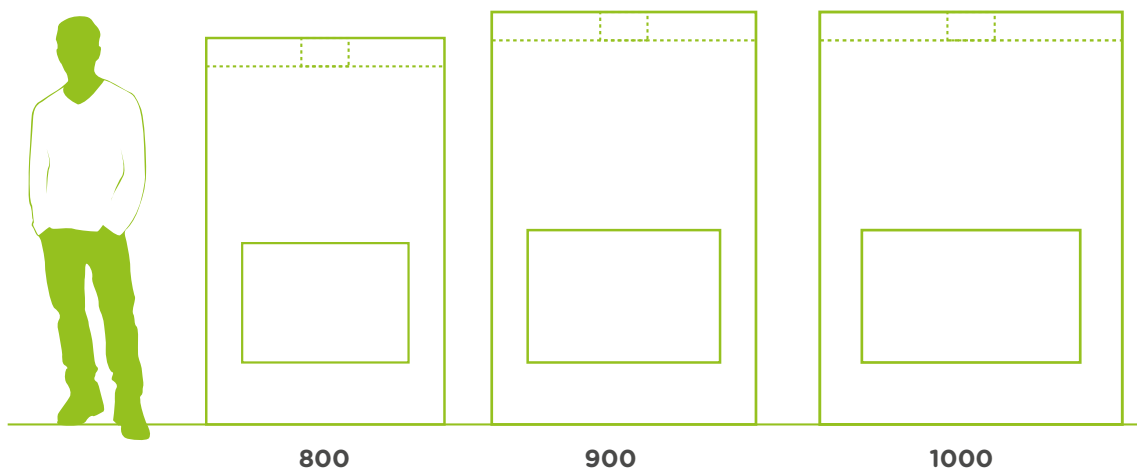



Équipements | Equipment

BRIQUES | BRICKS :

De série : 110 x 220 mm claires sans joint
By default 110 x 220 mm yellow without seam

En option : 110 x 220 mm noires sans joint
In option 110 x 220 mm black without seam

55 x 220 mm claires sans joint
55 x 220 mm yellow without seam

55 x 220 mm noires sans joint
55 x 220 mm black without seam

COULEURS | COLOR :

Noir
Black

CADRES | FRAMES :

ZEN 25 - ZEN 50

LINÉA - CLASSIK 50

POIGNÉE | HANDLES :

sans poignée
Without handle

CARÉNAGE | FAIRING :

Carénage enveloppant*
Wrap-around fairing

PIEDS | FEET :

Pieds rotulés de série
Standard swivel feet

OPTIONS | OPTIONS :

Socle surbaissé 234 mm
Lowered base 234 mm

Accroche murale (surbaissé uniquement)
Wall mounting system (lowered only)

* Existe en version sans carénage, appelée Technika Light
Available without fairing, called technika light

ECO DESIGN
2022

Dimensions en mm | Dimensions in mm

	dimensions hors tout : H x L x P overall dimensions : H x W x D	dimensions porte : L x H door dimensions : W x H	âtre : L x P hearth : W x D	hauteur de vision de feu fire viewing height*	poids weight	Ø sortie de fumées Ø smoke vent
frontal 800 technika	1635 x 1008 x 496	767 x 496	704 x 296	463 / 427	310 kg	180F
frontal 900 technika	1745 x 1118 x 496	877 x 551	814 x 296	518 / 482	330 kg	200F
frontal 1000 technika	1745 x 1228 x 496	987 x 551	924 x 296	518 / 482	345 kg	200F

* porte ouverte / porte fermée - open door / closed door

Performances | Performances

	rendement nominal nominal yield	rendement saisonnier seasonal yield	puissance annoncée stated power	classe énergétique energy efficiency class
frontal 800 technika	77%	69,3%	8,0 → 12,0 kW	A
frontal 900 technika	78%	70,2%	8,0 → 12,5 kW	A
frontal 1000 technika	78%	70,2%	9,0 → 13,0 kW	A

	taux de CO rate of CO	taux poussière rate of dust	taux de NOx rate of NOx	taux de OGC rate of OGC
frontal 800 technika	550 mg/nm ³ - 0,044%	20 mg/nm ³	60 mg/nm ³	35 mg/nm ³
frontal 900 technika	1188 mg/nm ³ - 0,095%	7 mg/nm ³	118 mg/nm ³	29 mg/nm ³
frontal 1000 technika	1188 mg/nm ³ - 0,095%	7 mg/nm ³	118 mg/nm ³	29 mg/nm ³



technika 



Foyers droits | *straight fireplaces*

Horizon 

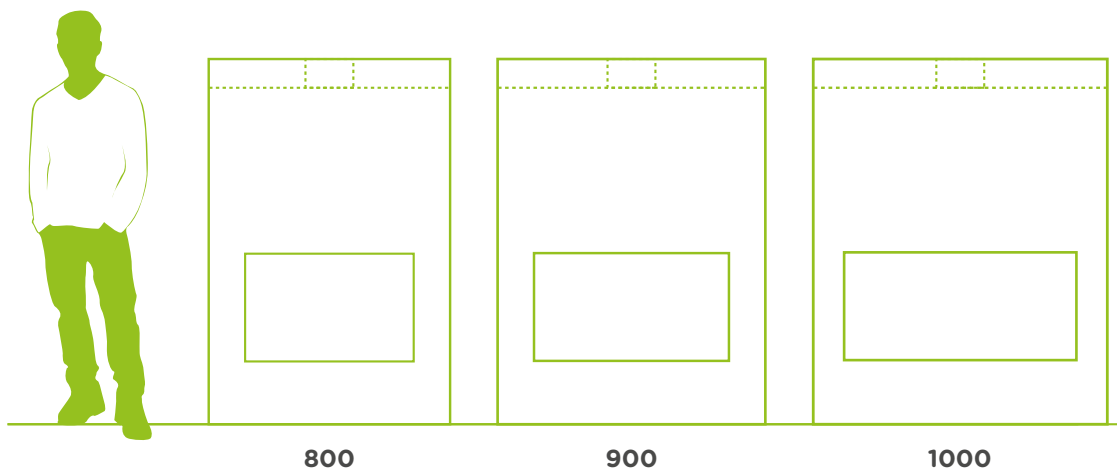



Équipements | Equipment

BRIQUES | BRICKS :

- De série :** 110 x 220 mm claires sans joint
By default 110 x 220 mm yellow without seam
- En option :** 110 x 220 mm noires sans joint
In option 110 x 220 mm black without seam
- 55 x 220 mm claires sans joint
 55 x 220 mm yellow without seam
- 55 x 220 mm noires sans joint
 55 x 220 mm black without seam

COULEURS | COLOR :

Noir
 Black

CADRES | FRAMES :

ZEN 25 - ZEN 50
 LINÉA - CLASSIK 50

POIGNÉE | HANDLES :

sans poignée
 Without handle

CARÉNAGE | FAIRING :

Carénage enveloppant*
 Wrap-around fairing

PIEDS | FEET :

Pieds rotulés de série
 Standard swivel feet

OPTIONS | OPTIONS :

- Socle surbaissé 234 mm
 Lowered base 234 mm
- Accroche murale (surbaissé uniquement)
 Wall mounting system (lowered only)

* Existe en version sans carénage, appelée Technika Light
 Available without fairing, called technika light

ECO DESIGN
 2022

Dimensions en mm | Dimensions in mm

	dimensions hors tout : H x L x P overall dimensions : H x W x D	dimensions porte : L x H door dimensions : W x H	âtre : L x P hearth : W x D	hauteur de vision de feu fire viewing height*	poids weight	Ø sortie de fumées Ø smoke vent
horizon 800 technika	1525 x 1008 x 496	767 x 441	704 x 296	408 / 372	280 kg	180F
horizon 900 technika	1525 x 1118 x 496	877 x 441	814 x 296	408 / 372	300 kg	200F
horizon 1000 technika	1525 x 1228 x 496	987 x 441	924 x 296	408 / 372	315 kg	200F

* porte ouverte / porte fermée - open door / closed door

Performances | Performances

	rendement nominal nominal yield	rendement saisonnier seasonal yield	puissance annoncée stated power	classe énergétique energy efficiency class
horizon 800 technika	77%	69,3%	7,0 → 10,0 kW	A
horizon 900 technika	78%	70,2%	7,0 → 10,5 kW	A
horizon 1000 technika	78%	70,2%	7,0 → 11,0 kW	A

	taux de CO rate of CO	taux poussière rate of dust	taux de NOx rate of NOx	taux de OGC rate of OGC
horizon 800 technika	550 mg/nm ³ - 0,044%	20 mg/nm ³	60 mg/nm ³	35 mg/nm ³
horizon 900 technika	1188 mg/nm ³ - 0,095%	7 mg/nm ³	118 mg/nm ³	29 mg/nm ³
horizon 1000 technika	1188 mg/nm ³ - 0,095%	7 mg/nm ³	118 mg/nm ³	29 mg/nm ³





Foyers multifactes | *multisided fireplaces*

Latéral  Gauche ou droit
Left or right

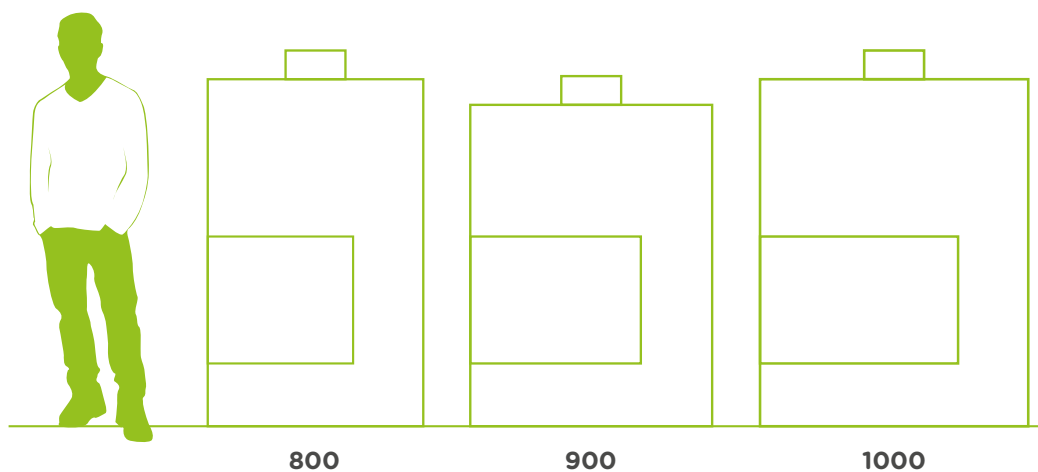



Équipements | Equipment

BRIQUES | BRICKS :

De série : 110 x 220 mm claires sans joint
By default 110 x 220 mm yellow without seam

En option : 110 x 220 mm noires sans joint
In option 110 x 220 mm black without seam

55 x 220 mm claires sans joint
55 x 220 mm yellow without seam

55 x 220 mm noires sans joint
55 x 220 mm black without seam

COULEURS | COLOR :

Noir ●
Black

CADRES | FRAMES :

OPTIMA - LINÉA

POIGNÉE | HANDLES :

Acier brossé ou noir - droite 345 mm
Brushed steel or black steel - straight 345 mm

CARÉNAGE | FAIRING :

Carénage enveloppant*
Wrap-around fairing

PIEDS | FEET :

Pieds rotulés de série
Standard swivel feet

OPTIONS | OPTIONS :

Fer de soutien de hotte + jambage
Hood support iron + jamb

Accroche murale
Wall mounting system

* Existe en version sans carénage, appelée Technika Light
Available without fairing, called technika light

ECO DESIGN 2022

Dimensions en mm | Dimensions in mm

	dimensions hors tout : H x L x P overall dimensions : H x W x D	dimensions porte : L x H x P door dimensions : W x H x P	âtre : L x P hearth : W x D	hauteur de vision de feu fire viewing height*	poids weight	Ø sortie de fumées Ø smoke vent
latéral 800 technika	1569 x 900 x 676	721 x 485 x 463	607 x 347	487 / 401	290 kg	200F
latéral 900 technika	1462 x 1010 x 606	831 x 430 x 393	712 x 347	432 / 346	315 kg	200F
latéral hor. 1000 technika	1569 x 1120 x 607	941 x 485 x 393	827 x 347	487 / 401	340 kg	200F

* porte ouverte / porte fermée - open door / closed door

Performances | Performances

	rendement nominal nominal yield	rendement saisonnier seasonal yield	puissance annoncée stated power	classe énergétique energy efficiency class
latéral 800 technika	80%	72%	9,0 → 13,0 kW	A
latéral 900 technika	78%	70,2%	9,0 → 13,5 kW	A
latéral hor. 1000 technika	78%	70,2%	9,5 → 14,0 kW	A

	taux de CO rate of CO	taux poussière rate of dust	taux de NOx rate of NOx	taux de OGC rate of OGC
latéral 800 technika	525 mg/nm ³ - 0,042%	12 mg/nm ³	45 mg/nm ³	39 mg/nm ³
latéral 900 technika	813 mg/nm ³ - 0,065%	16 mg/nm ³	47 mg/nm ³	20 mg/nm ³
latéral hor. 1000 technika	813 mg/nm ³ - 0,065%	16 mg/nm ³	47 mg/nm ³	20 mg/nm ³





technika 

Foyers multifactes | *multisided fireplaces*

3 faces 

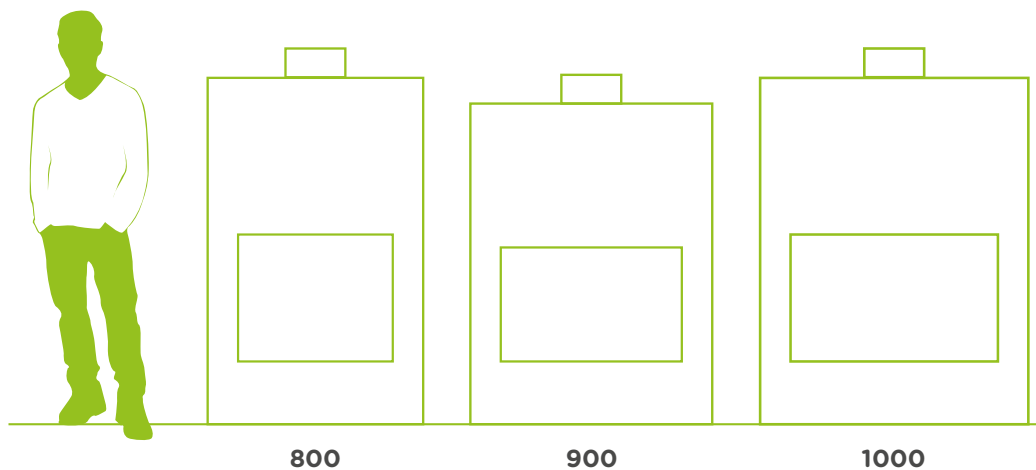



Équipements | Equipment

BRIQUES | BRICKS :

De série : 110 x 220 mm claires sans joint
By default 110 x 220 mm yellow without seam

En option : 110 x 220 mm noires sans joint
In option 110 x 220 mm black without seam

55 x 220 mm claires sans joint
55 x 220 mm yellow without seam

55 x 220 mm noires sans joint
55 x 220 mm black without seam

COULEURS | COLOR :

Noir ●
Black

CADRES | FRAMES :

OPTIMA - LINÉA

POIGNÉE | HANDLES :

Acier brossé ou noir - droite 345 mm
Brushed steel or black steel - straight 345 mm

CARÉNAGE | FAIRING :

Carénage enveloppant*
Wrap-around fairing

PIEDS | FEET :

Pieds rotulés de série
Standard swivel feet

OPTIONS | OPTIONS :

Fer de soutien de hotte + jambage
Hood support iron + jamb

Accroche murale
Wall mounting system

* Existe en version sans carénage, appelée Technika Light
Available without fairing, called technika light

ECO DESIGN 2022

Dimensions en mm | Dimensions in mm

	dimensions hors tout : H x L x P overall dimensions : H x W x D	dimensions porte : L x H x P door dimensions : W x H x P	âtre : L x P hearth : W x D	hauteur de vision de feu fire viewing height*	pois weight	Ø sortie de fumées Ø smoke vent
3 faces 800 technika	1569 x 900 x 676	807 x 485 x 463	646 x 347	487 / 401	280 kg	250F
3 faces 900 technika	1459 x 1010 x 606	917 x 430 x 393	756 x 347	432 / 346	270 kg	250F
3 faces hor. 1000 technika	1569 x 1120 x 606	941 x 485 x 393	866 x 347	487 / 401	320 kg	250F

* porte ouverte / porte fermée - open door / closed door

Performances | Performances

	rendement nominal nominal yield	rendement saisonnier seasonal yield	puissance annoncée stated power	classe énergétique energy efficiency class
3 faces 800 technika	80%	72%	9,0 → 13,0 kW	A
3 faces 900 technika	78%	70,2%	9,0 → 13,5 kW	A
3 faces hor. 1000 technika	78%	70,2%	9,5 → 14,0 kW	A

	taux de CO rate of CO	taux poussière rate of dust	taux de NOx rate of NOx	taux de OGC rate of OGC
3 faces 800 technika	525 mg/nm ³ - 0,042%	12 mg/nm ³	45 mg/nm ³	39 mg/nm ³
3 faces 900 technika	813 mg/nm ³ - 0,065%	16 mg/nm ³	47 mg/nm ³	20 mg/nm ³
3 faces hor. 1000 technika	813 mg/nm ³ - 0,065%	16 mg/nm ³	47 mg/nm ³	20 mg/nm ³





technika 

Foyers multifactes | *multisided fireplaces*

Épi 

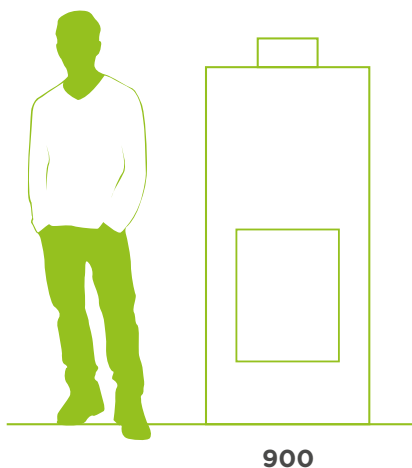



Équipements | Equipment

BRIQUES | BRICKS :

De série : 110 x 220 mm claires sans joint
By default 110 x 220 mm yellow without seam

En option : 110 x 220 mm noires sans joint
In option 110 x 220 mm black without seam

55 x 220 mm claires sans joint
55 x 220 mm yellow without seam

55 x 220 mm noires sans joint
55 x 220 mm black without seam

COULEURS | COLOR :

Noir ●
Black

CADRES | FRAMES :

OPTIMA - LINÉA

POIGNÉE | HANDLES :

Acier brossé ou noir - droite 345 mm
Brushed steel or black steel - straight 345 mm

CARÉNAGE | FAIRING :

Carénage enveloppant*
Wrap-around fairing

PIEDS | FEET :

Pieds rotulés de série
Standard swivel feet

OPTIONS | OPTIONS :

Fer de soutien de hotte + jambage
Hood support iron + jamb

Accroche murale
Wall mounting system

* Existe en version sans carénage, appelée Technika Light
Available without fairing, called technika light

ECO DESIGN 2022

Dimensions en mm | Dimensions in mm

	dimensions hors tout : H x L x P overall dimensions : H x W x D	dimensions porte : L x H x P door dimensions : W x H x P	âtre : L x P hearth : W x D	hauteur de vision de feu fire viewing height*	poids weight	Ø sortie de fumées Ø smoke vent
épi 900 technika	1611 x 682 x 995	574 x 506 x 779	428 x 663	508 / 422	300 kg	250

* porte ouverte / porte fermée - open door / closed door

Performances | Performances

	rendement nominal nominal yield	rendement saisonnier seasonal yield	puissance annoncée stated power	classe énergétique energy efficiency class
épi 900 technika	80%	72%	9,0 → 13,0 kW	A

	taux de CO rate of CO	taux poussière rate of dust	taux de NOx rate of NOx	taux de OGC rate of OGC
épi 900 technika	525 mg/nm ³ - 0,042%	12 mg/nm ³	45 mg/nm ³	39 mg/nm ³





technika 

Foyers recto-verso | *double-sided fireplaces*

R° ouvrant V° fixe 1000

1 porte escamo-battante (Recto) - 1 porte fixe (Verso)
1 foldaway and retractable door (front) - 1 fixes door (back)

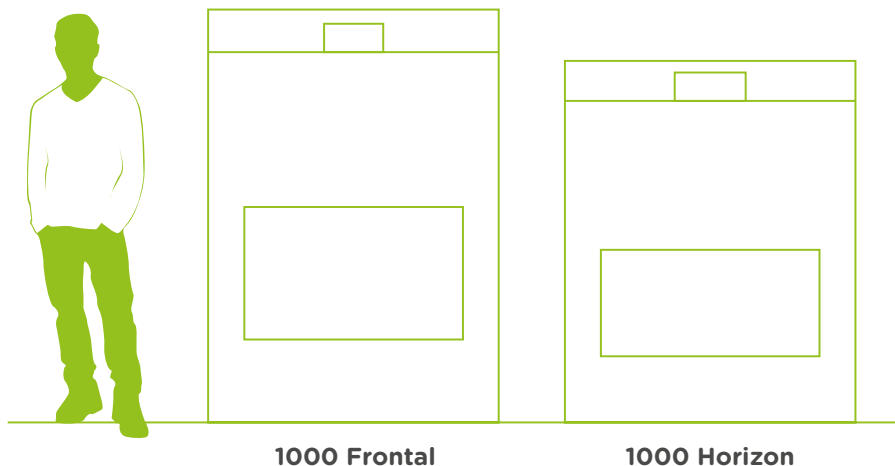



Équipements | Equipment

BRIQUES | BRICKS :

De série : 110 x 220 mm claires sans joint
By default 110 x 220 mm yellow without seam

En option : 110 x 220 mm noires sans joint
In option 110 x 220 mm black without seam

55 x 220 mm claires sans joint
55 x 220 mm yellow without seam

55 x 220 mm noires sans joint
55 x 220 mm black without seam

COULEURS | COLOR :

Noir ●
Black

CADRES | FRAMES :

ZEN 25 - ZEN 50

LINÉA - CLASSIK 50

POIGNÉE | HANDLES :

sans poignée
Without handle

CARÉNAGE | FAIRING :

Carénage enveloppant*
Wrap-around fairing

PIEDS | FEET :

Pieds rotulés de série
Standard swivel feet

OPTIONS | OPTIONS :

Socle surbaissé 234 mm
Lowered base 234 mm

* Existe en version sans carénage, appelée Technika Light
Available without fairing, called technika light

ECO DESIGN
2022

Dimensions en mm | Dimensions in mm

	dimensions hors tout : H x L x P overall dimensions : H x W x D	dimensions porte : L x H door dimensions : W x H	âtre : L x P hearth : W x D	hauteur de vision de feu fire viewing height*	poids weight	Ø sortie de fumées Ø smoke vent
recto/verso front. 1000 technika	1745 x 1228 x 493	987 x 551	924 x 250	518 / 482	290 kg	200F
recto/verso hor. 1000 technika	1528 x 1228 x 493	987 x 441	924 x 250	408 / 372	270 kg	200F

* porte ouverte / porte fermée - open door / closed door

Performances | Performances

	rendement nominal nominal yield	rendement saisonnier seasonal yield	puissance annoncée stated power	classe énergétique energy efficiency class
recto/verso front. 1000 technika	76%	68,4%	11,0 → 16,0 kW	A
recto/verso hor. 1000 technika	76%	68,4%	11,0 → 16,0 kW	A

	taux de CO rate of CO	taux poussière rate of dust	taux de NOx rate of NOx	taux de OGC rate of OGC
recto/verso front. 1000 technika	76 mg/nm ³ - 0,09%	20 mg/nm ³	122 mg/nm ³	76 mg/nm ³
recto/verso hor. 1000 technika	76 mg/nm ³ - 0,09%	20 mg/nm ³	122 mg/nm ³	76 mg/nm ³





technika 

Foyers suspendus | *suspended fireplaces*

4 faces suspendu

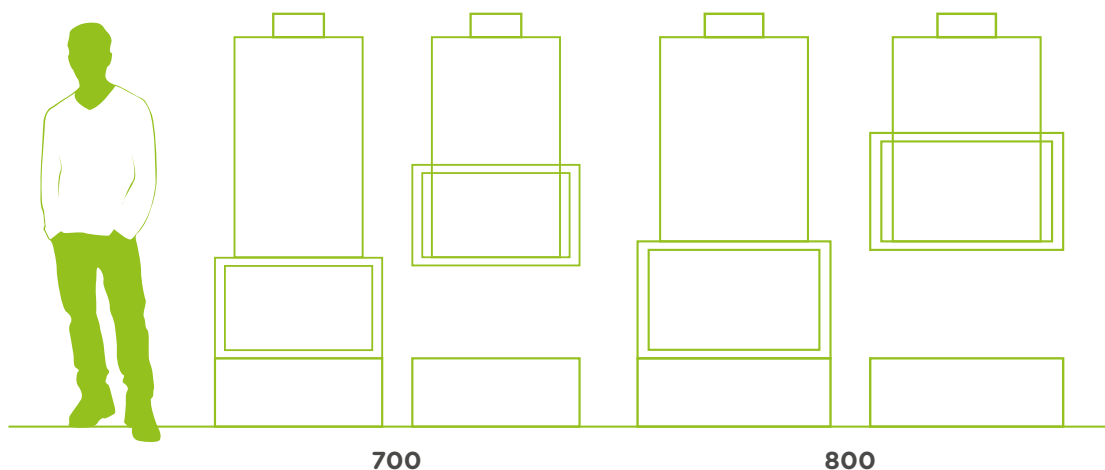



Équipements | Equipment

BRIQUES | BRICKS :

De série : 110 x 220 mm claires sans joint
By default 110 x 220 mm yellow without seam

En option : 110 x 220 mm noires sans joint
In option 110 x 220 mm black without seam

COULEURS | COLOR :

Noir ●
Black

CADRES | FRAMES :

LINÉA (sous hotte - under hood)

POIGNÉE | HANDLES :

Acier brossé ou noir - droite 120 mm
Brushed steel or black steel - straight 120 mm

PIEDS | FEET :

Pieds rotulés de série
Standard swivel feet

MODULES | MODULES :

Kit 1 - Kit 2 - Kit 3 (cf p. 27)

OPTIONS | OPTIONS :

Fer de soutien de hotte
Hood support iron

ECO DESIGN 2022

Dimensions en mm | Dimensions in mm

	dimensions hors tout : H x L x P overall dimensions : H x W x D	dimensions porte : L x H x P door dimensions : W x H x P	âtre : L x P hearth : W x D	hauteur de vision de feu fire viewing height*	poids weight	Ø sortie de fumées Ø smoke vent
4 faces susp. 700 technika	1765 x 715 x 781	715 x 454 x 711	575 x 575	450 / 370	70 + 190 kg	250
4 faces susp. 800 technika	1765 x 825 x 891	825 x 504 x 821	685 x 685	496 / 420	90 + 220 kg	250

* porte ouverte / porte fermée - open door / closed door

Performances | Performances

	rendement nominal nominal yield	rendement saisonnier seasonal yield	puissance annoncée stated power	classe énergétique energy efficiency class
4 faces susp. 700 technika	81%	72,9%	10,1 → 15,2 kW	A+
4 faces susp. 800 technika	81%	72,9%	10,1 → 15,2 kW	A+

	taux de CO rate of CO	taux poussière rate of dust	taux de NOx rate of NOx	taux de OGC rate of OGC
4 faces susp. 700 technika	1375 mg/nm ³ - 0,11%	27 mg/nm ³	106 mg/nm ³	113 mg/nm ³
4 faces susp. 800 technika	1375 mg/nm ³ - 0,11%	27 mg/nm ³	106 mg/nm ³	113 mg/nm ³



technika 



Foyers autoportés | *free standing fireplaces*

4 faces autoporté

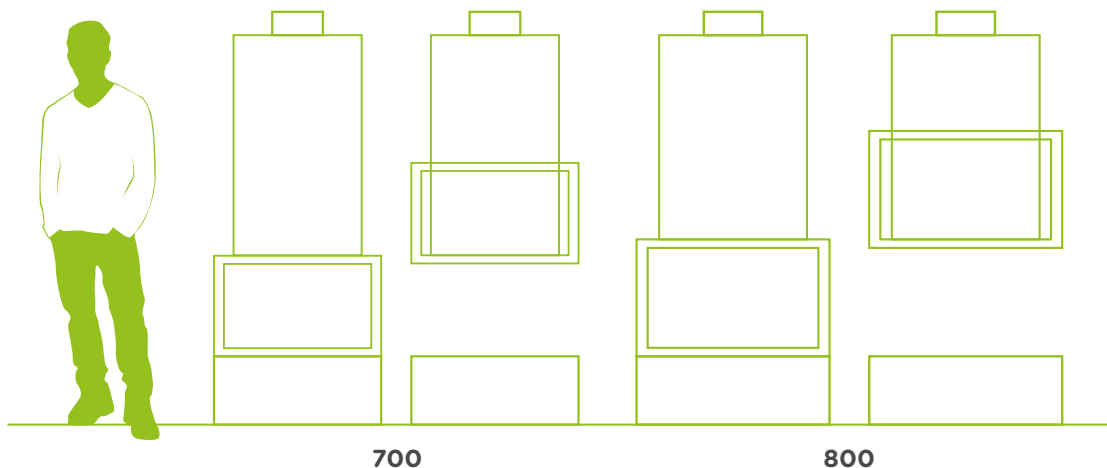



Équipements | Equipment

BRIQUES | BRICKS :

De série : 110 x 220 mm claires sans joint
By default 110 x 220 mm yellow without seam

En option : 110 x 220 mm noires sans joint
In option 110 x 220 mm black without seam

COULEURS | COLOR :

Noir
Black

CADRES | FRAMES :

LINÉA (sous hotte - under hood)

POIGNÉE | HANDLES :

Acier brossé ou noir - droite 120 mm
Brushed steel or black steel - straight 120 mm

PIEDS | FEET :

Pieds rotulés de série
Standard swivel feet

OPTIONS | OPTIONS :

Fer de soutien de hotte
Hood support iron

ECO DESIGN 2022

Dimensions en mm | Dimensions in mm

	dimensions hors tout : H x L x P overall dimensions : H x W x D	dimensions porte : L x H x P door dimensions : W x H x P	âtre : L x P hearth : W x D	hauteur de vision de feu fire viewing height*	poids weight	Ø sortie de fumées Ø smoke vent
4 faces auto. 700 technika	1765 x 715 x 781	715 x 545 x 711	575 x 575	450 / 370	260 kg	250
4 faces auto. 800 technika	1765 x 825 x 891	825 x 504 x 821	685 x 685	496 / 420	310 kg	250

* porte ouverte / porte fermée - open door / closed door

Performances | Performances

	rendement nominal nominal yield	rendement saisonnier seasonal yield	puissance annoncée stated power	classe énergétique energy efficiency class
4 faces auto. 700 technika	81%	72,9%	10,1 → 15,2 kW	A+
4 faces auto. 800 technika	81%	72,9%	10,1 → 15,2 kW	A+

	taux de CO rate of CO	taux poussière rate of dust	taux de NOx rate of NOx	taux de OGC rate of OGC
4 faces auto. 700 technika	1375 mg/nm ³ - 0,11%	27 mg/nm ³	106 mg/nm ³	113 mg/nm ³
4 faces auto. 800 technika	1375 mg/nm ³ - 0,11%	27 mg/nm ³	106 mg/nm ³	113 mg/nm ³





technika 

Poêles-cheminées | stoves

Poêles-cheminées Technika

new

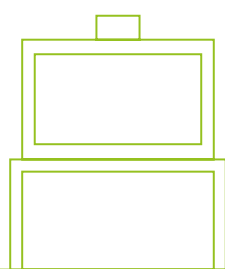

800

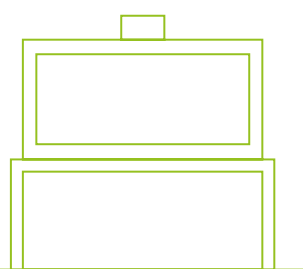

1000



Équipements | Equipment

BRIQUES | BRICKS :

De série : 110 x 220 mm claires sans joint
By default 110 x 220 mm yellow without seam

En option : 110 x 220 mm noires sans joint
In option 110 x 220 mm black without seam

COULEURS | COLOR :

Noir
Black 

POIGNÉE | HANDLES :

Poignée droite ISM
Straight handle same as bespoke insert one

OPTIONS | OPTIONS :

Vitre sérigraphié
Silkscreened glass

Banc
Bench

ECO DESIGN 2022 

Dimensions en mm | Dimensions in mm

dimensions hors tout : H x L x P dimensions porte : L x H âtre : L x P hauteur de vision de feu poids Ø sortie de fumées
overall dimensions : H x W x D door dimensions : W x H hearth : W x D fire viewing height weight Ø smoke vent

	dimensions hors tout : H x L x P overall dimensions : H x W x D	dimensions porte : L x H door dimensions : W x H	âtre : L x P hearth : W x D	hauteur de vision de feu fire viewing height	poids weight	Ø sortie de fumées Ø smoke vent
PCT 800 technika	800 x 500 x 450		722 x 315	373	175 kg	180
PCT 1000 technika	1000 x 500 x 450		922 x 315	373	220 kg	180

Performances | Performances

rendement nominal rendement saisonnier puissance annoncée classe énergétique
nominal yield seasonal yield stated power energy efficiency class

	rendement nominal nominal yield	rendement saisonnier seasonal yield	puissance annoncée stated power	classe énergétique energy efficiency class
PCT 800 technika	80,8%	72,7%	8,0 → 12,0 kW	A
PCT 1000 technika	80,8%	72,7%	8,0 → 12,0 kW	A

taux de CO taux poussière taux de NOx taux de OGC
rate of CO rate of dust rate of NOx rate of OGC

	taux de CO rate of CO	taux poussière rate of dust	taux de NOx rate of NOx	taux de OGC rate of OGC
PCT 800 technika	738 mg/nm ³ - 0,06%	38 mg/nm ³	101 mg/nm ³	21 mg/nm ³
PCT 1000 technika	738 mg/nm ³ - 0,06%	38 mg/nm ³	101 mg/nm ³	21 mg/nm ³



new

L'insert sur-mesure selon

technika

Le premier né de la nouvelle gamme des inserts Technika
The first of the new range of Technika inserts



Insert sur mesure | *bespoke Insert*

Les inserts sur mesure

Nos inserts sur mesure sont spécialement conçus afin d'épouser les contraintes de l'existant, de répondre à un très grand nombre de configurations en s'adaptant parfaitement à une cheminée ouverte, tout en tirant parti des avantages d'un foyer fermé : haut rendement et faibles émissions polluantes.

TOTEM a choisi d'adapter les critères d'écoconception de sa nouvelle gamme d'inserts sur mesure Technika (ISMT), de manière à les rendre conformes aux critères d'efficacité et d'émissions établis par la réglementation européenne Ecodesign 2022.

Our custom-made fireplaces are specially designed to fit the constraints of the existing house, to respond to a very large number of configurations by adapting perfectly to an open fireplace, while taking advantage of the benefits of a closed fireplace: high efficiency and low polluting emissions.

TOTEM has chosen to adapt the eco-design criteria of its new range of Technika custom-made inserts (ISMT), in order to make them compliant with the efficiency and emission criteria established by the European Ecodesign 2022 regulation.

EC  DESIGN 
2022

Dimensions | Dimensions

- dimensions hors tout / overall dimensions
largeur / width : de 600 à 1 000 mm
hauteur / height : de 400 à 800 mm
profondeur / depth : de 360 à 500 mm
- sortie fumées / smoking exit
Ø150 - Ø180 - Ø200*
- * selon les dimensions de l'appareil
depending on the dimensions of the device

Performances | Performances

- puissance nominale / stated power
de 12 à 19 kW*
- * selon les dimensions de l'appareil
depending on the dimensions of the device
- CE : NF EN 13229 oui

Équipement | Equipment

- Grandes briques clairesoui
large yellow bricks

Options | Options

- verre sérigraphié 4 mm
silkscreened glass
- Grandes briques noiresoui
large black bricks

Configuration sur-mesure via l'outil «TOTEM CALC» 
Configuration on request with the «TOTEM CALC» software

Les avantages | Advantages

Qualité de combustion / Combustion quality

- Conformes aux exigences EcoDesign 2022, les performances de ces inserts leur permettent d'être éligibles aux aides actuellement en place (Ma PrimeRenov', Fonds Air Bois), sur l'ensemble des dimensions proposées.
Compliant with EcoDesign 2022 requirements, the performance of these inserts allows them to be eligible for aid currently in place (Ma PrimeRenov', Fonds Air Bois), on all the dimensions proposed.

Pose facilitée / Easy installation

- Souplesse d'installation : le raccordement à l'air extérieur est possible (par le dessous ou l'arrière, en Ø125, sans perte de vision de feu), ainsi que le décalage de la sortie des fumées directement possible via le bon de commande.
Flexible installation: connection to the outside air is possible (from below or behind, Ø125, without loss of fire vision), as well as the offset of the smoke outlet directly possible via the order form.

Esthétique / Aesthetics

- Entrées et sorties d'air faites au moyen d'une lame d'air entourant la porte, pour une plus grande vision de feu et un visuel plus épuré.
Air inlets and outlets made by means of an air gap surrounding the door, for a greater view of the fire and a cleaner look.
- Existe un banc spécifique adapté au modèle ISMT. Pour les dimensions nous consulter.
Specific bench available - For dimensions please consult us.
- L'option verre sérigraphié permet de s'adapter à tous les types d'intérieur, sans aucune perte de vision de feu, quelle que soit la dimension de l'insert.
The screen-printed glass option makes it possible to adapt to all types of interiors, without any loss of fire vision, regardless of the size of the insert.

Sortie prochainement
des versions multifaces



LES ACCESSOIRES

ACCESSORIES



systeme de suspension | suspension system

simple, pratique et efficace

L'outil indispensable pour la pose des foyers suspendus.

easy, usefull and efficient,

The essential tool to install the hanging fireplaces.



Module 1 - de base - facilite et sécurise la pose des foyers suspendus et permet de régler tous les écarts de niveaux pendant et même après l'installation. Hauteur sous plafond de 190 cm à 209 cm* (4 faces 700) ou 200 à 219 (4 faces 800 et panoramique).

Module 1 - basic - facilitates and makes fitting suspended fireplaces safer ; allows adjustment of all tolerances in levels during and even after installation. Height beneath ceiling : from 190 cm - 209 cm* (4 faces 700) / 200 - 219 cm* (4 faces 800 - panoramic).

Module 2 - rallonge - pour des hauteurs sous plafond de 210 à 329 cm* (4 faces 700) ou 220 à 339 cm* (4 faces 800 et panoramique) et de 330 à 450 cm* (4 faces 700) ou 340 à 460 cm* (4 faces 800 et panoramique) avec un deuxième module 2.

Module 2 - extension - for ceiling heights of 210 - 329 cm* (4 faces 800 - panoramic) / 220 - 339 cm* (4 faces 700). With a 2nd module of 330 - 450 cm* (4 faces 800 - panoramic) / 340 - 460 cm* (4 faces 700).

Module 3 - soupente - jusqu'à 45°.

Module 3 - sloping ceilings - up to 45°.



* avec sole foyère de 26 cm de hauteur
with a hearth floor 26 cm height

En option, le nouveau cadre Linea sous hotte pour foyer suspendu vous permet d'assurer la finition et le soutien de la hotte.
As an option, the new Linea frame under hood for suspended fireplaces allows you to ensure the finishing and the support of the hood.

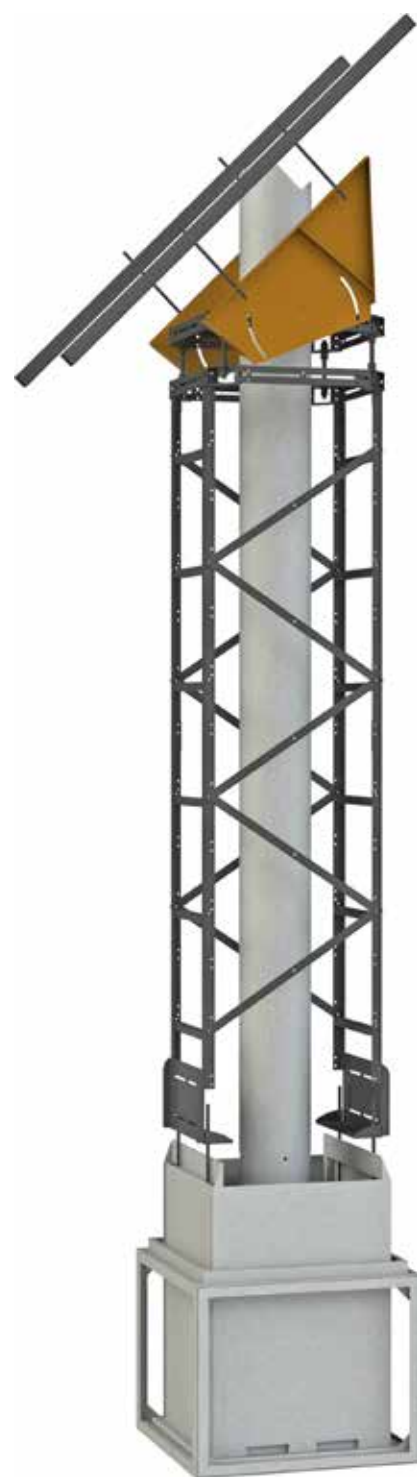



Les cadres | frames

classik

Acier 20/10° plié puis soudé, finition peinture haute température
20/10° folded and welded steel, high temperature paint finish



classik 50

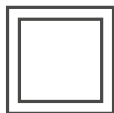

Disponibles en noir
Available in black





Les cadres | frames

zen

Acier 20/10° plié puis soudé, finition peinture haute température
20/10° folded and welded steel, high temperature paint finish

Disponibles en noir
Available in black



zen 50

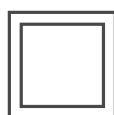

zen 25

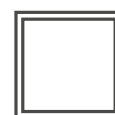

Les cadres classik et zen peuvent équiper tous nos foyers droits et tous nos foyers recto-verso.
Classik and Zen frames are available of all our straight fireplaces and all our double sided fireplaces.



Les cadres | frames

optima

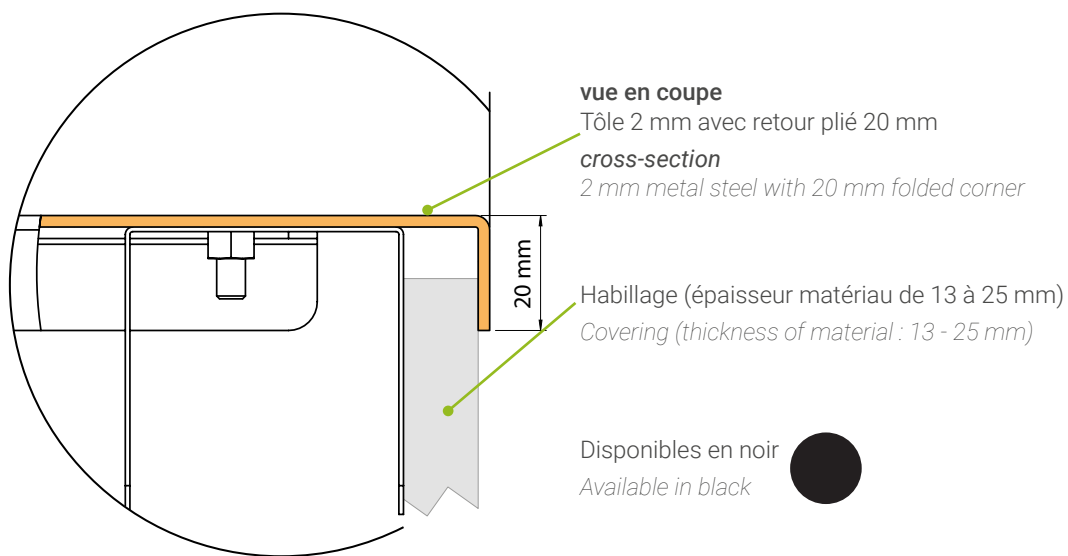



Les cadres | frames

linéa

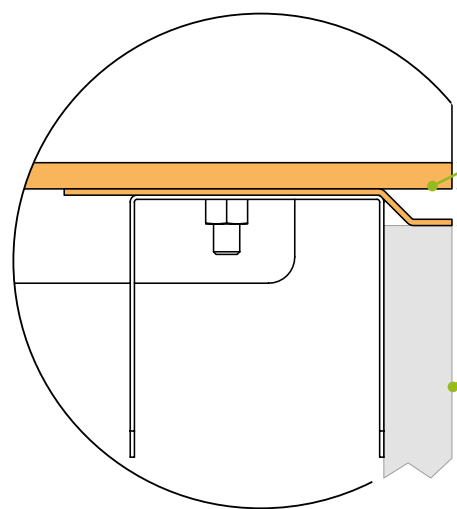

vue en coupe

Tôle 5 mm avec joint creux tout autour du cadre

cross-section

5 mm metal steel with hollowed joint all around the frame

5 mm

7 mm

Habillage (épaisseur matériau de 13 à 25 mm)

Covering (thickness of material : 13 - 25 mm)

Disponibles en noir

Available in black



Les cadres optima et linéa peuvent équiper tous nos foyers multifaces.
Optima and Linéa frames are available of all our multi sided fireplaces.



Système d'accroche murale | wall hanging system

Dernière **innovation** du bureau d'étude Totem, ce système d'accroche murale offre une toute **nouvelle possibilité d'intégration** des **foyers droits et multifaces** de la gamme **Technika**.

Le foyer se retrouve suspendu au-dessus du sol ce qui ajoute un véritable effet de «**lévitation**» au feu.

Une **nouvelle expérience** de vision intégrale du feu !

*The wall mounting system is the last **innovation** of TOTEM FIRE's study department. It is a **new concept in fitting straight and multi-sided fireplaces from the Technika range.***

*The fireplace is fitted above the ground and provides to the fire a «**levitation**» appearance.*

*A **new experience** of total view of fire !*

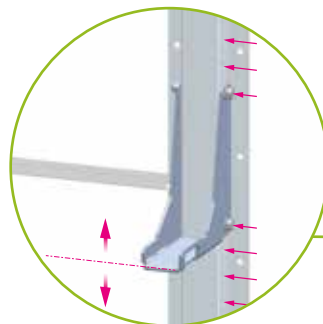
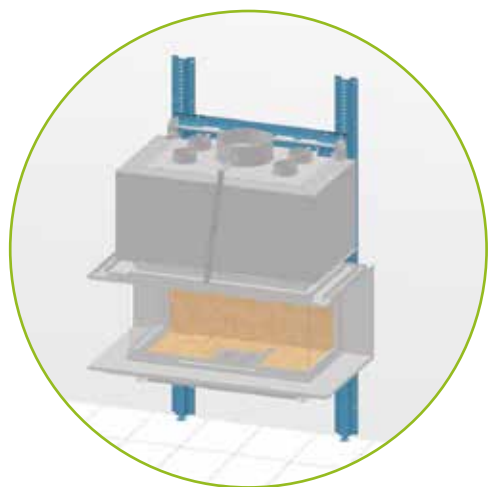

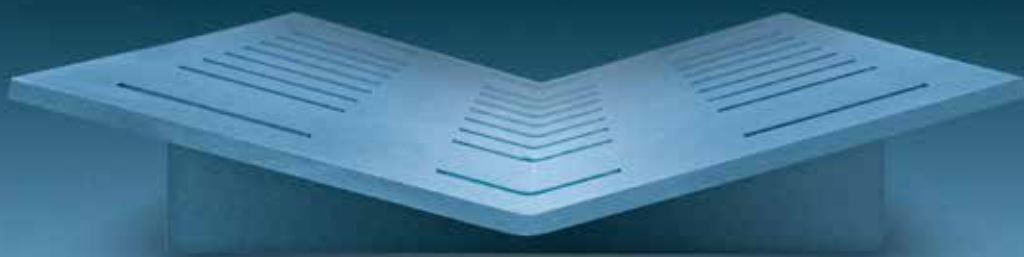

Porte-bûches | *log stands*

Fidèles à nos valeurs de sécurité et de simplicité nous avons conçu nos porte-bûches dans un style épuré et résolument actuel. Ils apportent plus de sûreté lors de l'utilisation du foyer porte relevée.

Ils sont découpés dans des tôles d'acier spécial qui sont pliées et soudées avant de recevoir une finition de peinture haute température.

Faithful to our safety and simplicity values our log stands have a very light and modern design. They provide more safety while using the fireplace with a door open.

They are made with special metal steel, then folded and welded before being finished with high temperature paint.



porte-bûche 600
h x L x l = 7 x 60 x 29
Log stands 600
H x L x W = 7 x 60 x 29

porte-bûche 400
h x L x l = 7 x 40 x 29
Log stands 400
H x L x W = 7 x 40 x 29

porte-bûche 100
h x L x l = 7 x 10 x 29
Log stands 100
H x L x W = 7 x 10 x 29

CARACTÉRISTIQUES TECHNIQUES

synoptique de la gamme **technika** 

Foyers droits Straight fireplaces

	frontal 800 technika	frontal 900 technika	frontal 1000 technika
dimensions hors tout : H x L x P <i>overall dimensions : H x W x D</i>	1635 x 1008 x 496	1745 x 1118 x 496	1745 x 1228 x 496
dimensions porte : L x H x (P) <i>door dimensions : W x H x (D)</i>	767 x 496	877 x 5511	987 x 551
âtre : L x P <i>hearth : W x D</i>	704 x 296	814 x 296	924 x 296
hauteur de vision de feu* <i>fire viewing height</i>	463 / 427*	518 / 482*	518 / 482*
Ø sortie de fumées <i>Ø smoke vent</i>	Ø180F	Ø200F	Ø200F
poids <i>weight</i>	310 kg	330 kg	345 kg
rendement nominal <i>nominal yield</i>	77%	78%	78%
rendement saisonnier <i>seasonal yield</i>	69,3%	70,2%	70,2%
puissance annoncée <i>stated power</i>	8,0 → 12,0 kW	8,0 → 12,5 kW	9,0 → 13,0 kW
taux de CO <i>rate of CO</i>	550 mg/nm ³ - 0,044%	1188 mg/nm ³ - 0,095%	1188 mg/nm ³ - 0,095%
taux de poussières <i>rate of dust</i>	20 mg/nm ³	7 mg/nm ³	7 mg/nm ³
taux de NOx <i>rate of NOx</i>	60 mg/nm ³	118 mg/nm ³	118 mg/nm ³
taux de OGC <i>rate of OGC</i>	35 mg/nm ³	29 mg/nm ³	29 mg/nm ³
classe énergétique <i>energy efficiency class</i>	A	A	A

* porte ouverte / porte fermée - open door / closed door



TECHNICAL FEATURES

synoptic of **technika** range

Foyers droits Straight fireplaces

	horizon 800 technika	horizon 900 technika	horizon 1000 technika
dimensions hors tout : H x L x P overall dimensions : H x W x D	1525 x 1008 x 496	1525 x 1118 x 496	1525 x 1228 x 496
dimensions porte : L x H x (P) door dimensions : W x H x (D)	767 x 441	877 x 441	987 x 441
âtre : L x P hearth : W x D	704 x 296	814 x 296	924 x 296
hauteur de vision de feu* fire viewing height	408 / 372*	408 / 372*	408 / 372*
Ø sortie de fumées Ø smoke vent	Ø180F	Ø200F	Ø200F
poids weight	280 kg	300 kg	315 kg
rendement nominal nominal yield	77%	78%	78%
rendement saisonnier seasonal yield	69,3%	70,2%	70,2%
puissance annoncée stated power	7,0 → 10,0 kW	7,0 → 10,5 kW	7,0 → 11,0 kW
taux de CO rate of CO	550 mg/nm ³ - 0,044%	1188 mg/nm ³ - 0,095%	1188 mg/nm ³ - 0,095%
taux de poussières rate of dust	20 mg/nm ³	7 mg/nm ³	7 mg/nm ³
taux de NOx rate of NOx	60 mg/nm ³	118 mg/nm ³	118 mg/nm ³
taux de OGC rate of OGC	35 mg/nm ³	29 mg/nm ³	29 mg/nm ³
classe énergétique energy efficiency class	A	A	A

* porte ouverte / porte fermée - open door / closed door



CARACTÉRISTIQUES TECHNIQUES

synoptique de la gamme **technika** 

Foyers multifaces Multisided fireplaces

	latéral 800 technika	latéral 900 technika	latéral horizon 1000 technika
dimensions hors tout : H x L x P overall dimensions : H x W x D	1569 x 900 x 676	1462 x 1010 x 606	1569 x 1120 x 607
dimensions porte : L x H x (P) door dimensions : W x H x (D)	721 x 485 x 463	831 x 430 x 393	941 x 485 x 393
âtre : L x P hearth : W x D	607 x 347	712 x 347	827 x 277
hauteur de vision de feu* fire viewing height	487 / 401*	432 / 346*	487 / 401*
Ø sortie de fumées Ø smoke vent	Ø200F	Ø200F	Ø200F
poids weight	290 kg	315 kg	340 kg
rendement nominal nominal yield	80%	78%	78%
rendement saisonnier seasonal yield	72%	70,2%	70,2%
puissance annoncée stated power	9,0 → 13,0 kW	9,0 → 13,5 kW	9,5 → 14,0 kW
taux de CO rate of CO	525 mg/nm ³ - 0,042%	813 mg/nm ³ - 0,065%	813 mg/nm ³ - 0,065%
taux de poussières rate of dust	12 mg/nm ³	12 mg/nm ³	12 mg/nm ³
taux de NOx rate of NOx	45 mg/nm ³	47 mg/nm ³	47 mg/nm ³
taux de OGC rate of OGC	39 mg/nm ³	20 mg/nm ³	20 mg/nm ³
classe énergétique energy efficiency class	A	A	A

* porte ouverte / porte fermée - open door / closed door



TECHNICAL FEATURES

synoptic of **technika** range

Foyers multifaces Multisided fireplaces

	3 faces 800 technika	3 faces 900 technika	3 faces horizon 1000 technika	épi 900 technika
dimensions hors tout : H x L x P overall dimensions : H x W x D	1569 x 900 x 676	1459 x 1010 x 606	17569x 1120 x 606	1611 x 682 x 995
dimensions porte : L x H x (P) door dimensions : W x H x (D)	807 x 485 x 463	917 x 430 x 393	941 x 485 x 393	574 x 506 x 779
âtre : L x P hearth : W x D	646 x 347	756 x 277	866 x 277	428 x 663
hauteur de vision de feu* fire viewing height	487 / 301*	432 / 346*	487 / 401*	508 / 422*
Ø sortie de fumées Ø smoke vent	Ø250F	Ø250F	Ø250F	Ø250
poids weight	280 kg	270 kg	320 kg	320 kg
rendement nominal nominal yield	80%	78%	78%	80%
rendement saisonnier seasonal yield	72%	70,2%	70,2%	72%
puissance annoncée stated power	9,0 → 13,0 kW	9,0 → 13,5 kW	9,5 → 14,0 kW	9,0 → 13,0 kW
taux de CO rate of CO	525 mg/nm ³ - 0,042%	813 mg/nm ³ - 0,065%	813 mg/nm ³ - 0,065%	525 mg/nm ³ - 0,042%
taux de poussières rate of dust	12 mg/nm ³	16 mg/nm ³	16 mg/nm ³	12 mg/nm ³
taux de NOx rate of NOx	45 mg/nm ³	47 mg/nm ³	47 mg/nm ³	45 mg/nm ³
taux de OGC rate of OGC	39 mg/nm ³	20 mg/nm ³	20 mg/nm ³	39 mg/nm ³
classe énergétique energy efficiency class	A	A	A	A

* porte ouverte / porte fermée - open door / closed door



CARACTÉRISTIQUES TECHNIQUES

synoptique de la gamme **technika**

Foyers suspendus et autoportés (avec sole foyère) Suspended and free standing fireplaces (with hearth floor)

	4 faces suspendu 700 technika	4 faces suspendu 800 technika	4 faces autoporté 700 technika	4 faces autoporté 800 technika
dimensions hors tout : H x L x P <i>overall dimensions : H x W x D</i>	1765 x 715 x 781	1765 x 825 x 891	1765 x 715 x 781	1765 x 825 x 891
dimensions porte : L x H x (P) <i>door dimensions : W x H x (D)</i>	715 x 454 x 711	825 x 504 x 711	715 x 545 x 711	825 x 504 x 821
âtre : L x P <i>hearth : W x D</i>	575 x 575	685 x 685	575 x 575	685 x 685
hauteur de vision de feu* <i>fire viewing height</i>	450 / 370*	496 / 420*	450 / 370*	496 / 420*
Ø sortie de fumées <i>Ø smoke vent</i>	Ø250	Ø250	Ø250	Ø250
poids <i>weight</i>	70 + 190 kg	90 + 220 kg	260 kg	310 kg
rendement nominal <i>nominal yield</i>	81%	81%	81%	81%
rendement saisonnier <i>seasonal yield</i>	72,9%	72,9%	72,9%	72,9%
puissance annoncée <i>stated power</i>	10,1 → 15,2 kW	10,1 → 15,2 kW	10,1 → 15,2 kW	10,1 → 15,2 kW
taux de CO <i>rate of CO</i>	1375 mg/nm ³ - 0,11%	1375 mg/nm ³ - 0,11%	1375 mg/nm ³ - 0,11%	1375 mg/nm ³ - 0,11%
taux de poussières <i>rate of dust</i>	27 mg/nm ³	27 mg/nm ³	27 mg/nm ³	27 mg/nm ³
taux de NOx <i>rate of NOx</i>	106 mg/nm ³	106 mg/nm ³	106 mg/nm ³	106 mg/nm ³
taux de OGC <i>rate of OGC</i>	113 mg/nm ³	113 mg/nm ³	113 mg/nm ³	113 mg/nm ³
classe énergétique <i>energy efficiency class</i>	A+	A+	A+	A+

* porte ouverte / porte fermée - open door / closed door

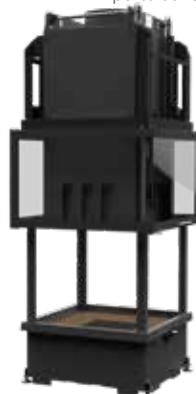

TECHNICAL FEATURES

synoptic of **technika** range

Foyers recto-verso Double-sided fireplaces

Poêles-cheminées Stoves

	recto-verso frontal 1000 technika	recto-verso horizon 1000 technika	PCT 800 technika	PCT 1000 technika
dimensions hors tout : H x L x P overall dimensions : H x W x D	1745 x 1128 x 493	1528 x 1228 x 493	800 x 500 x 450	1000 x 500 x 450
dimensions porte : L x H x (P) door dimensions : W x H x (D)	987 x 551	987 x 441	- x -	- x -
âtre : L x P hearth : W x D	924 x 250	924 x 250	722 x 315	922 x 315
hauteur de vision de feu* fire viewing height	518 / 482*	408 / 372*	373	373
Ø sortie de fumées Ø smoke vent	Ø200F	Ø200F	Ø180	Ø180
poids weight	290 kg	270 kg	175 kg	220 kg
rendement nominal nominal yield	76%	76%	80,8%	80,8%
rendement saisonnier seasonal yield	68,4%	68,4%	72,7%	72,7%
puissance annoncée stated power	11,0 → 16,0 kW	11,5 → 16,0 kW	8,0 → 12,0 kW	8,0 → 12,0 kW
taux de CO rate of CO	76 mg/nm ³ - 0,09%	76 mg/nm ³ - 0,09%	738 mg/nm ³ - 0,06%	738 mg/nm ³ - 0,06%
taux de poussières rate of dust	20 mg/nm ³	20 mg/nm ³	38 mg/nm ³	38 mg/nm ³
taux de NOx rate of NOx	122 mg/nm ³	122 mg/nm ³	101 mg/nm ³	101 mg/nm ³
taux de OGC rate of OGC	76 mg/nm ³	76 mg/nm ³	21 mg/nm ³	21 mg/nm ³
classe énergétique energy efficiency class	A	A	A	A

* porte ouverte / porte fermée - open door / closed door





FOYERS DE CHEMINÉE | FIREPLACES

LA VISION INTÉGRALE DU FEU
A TOTAL VIEW OF FIRE

La gamme Totem Technika représente aujourd'hui **21 modèles** de foyers et inserts ...
... nous sommes sûrs que vous y trouverez **le vôtre**

*The Totem Technika range now includes **21 models** of fireplaces ...
... we are sure that you'll find **yours** amongst them.*



TOTEM FIRE SAS

4, avenue du Guimand
F-26120 MALISSARD / Valence - Drôme
tèl. (33) 0 4 75 40 18 89
commercial@totemfire.com

www.totemfire.com



Votre revendeur | Your dealer